



ЗАПОВЕД

№ РД-04-223/02.10.2023 г.

На основание чл. 37в, ал. 4 от ЗСПЗЗ, във връзка с чл. 75а, ал. 1, т. 1 от ППЗСПЗЗ, доклад с вх. № РД-08-326/02.10.2023 г. на комисия, назначена със Заповед № РД-07-46/20.07.2023 г. на директора на ОД „Земеделие“ – Кюстендил и представено Споразумение с вх. № ПО-09-1324/30.08.2023 г. в ОСЗ – Кюстендил с офис Трекляно

НАРЕЖДАМ:

I. Одобрявам споразумение за разпределение на масивите за ползване на обработваеми земи в землището на с. Таваличево, ЕКАТТЕ 72045, община Кюстендил, област Кюстендил, сключено между лицата по чл. 37в, ал. 1 от ЗСПЗЗ за **стопанската 2023/2024 година**, както следва:

1. ГЕРГАНА АНГЕЛОВА ПАРМАКОВА

Площ на имоти, ползвани на правно основание: 160.495 дка

Площ на имоти, ползвани на основание на чл. 37в, ал. 3, т. 2 от ЗСПЗЗ: 76.075 дка

Разпределени масиви (по номера), съгласно проекта: 42, 43, 45, 107, 108, 109, 110, 111, 112, 113, 114, 115, 116, 117, 118, 119, 120, 121, 122, 210, 211

Общо площ: 236.570 дка

2. ГЕРГАНА ГЕОРГИЕВА ИВАНОВА

Площ на имоти, ползвани на правно основание: 154.440 дка

Площ на имоти, ползвани на основание на чл. 37в, ал. 3, т. 2 от ЗСПЗЗ: 80.237 дка

Разпределени масиви (по номера), съгласно проекта: 69, 70, 71, 80, 81, 82, 83, 84, 85, 86, 87, 88, 89, 90, 91, 92, 93, 94, 95, 96, 97, 98, 99, 100, 36, 185

Общо площ: 234.677 дка

3. ЕВЕЛИНА КРАСИМИРОВА ГЕОРГИЕВА

Площ на имоти, ползвани на правно основание: 18.690 дка

Площ на имоти, ползвани на основание на чл. 37в, ал. 3, т. 2 от ЗСПЗЗ: 276.457 дка

Разпределени масиви (по номера), съгласно проекта: 6, 187, 188, 214, 189, 215, 216, 192, 212, 194, 213, 196, 197, 198, 199, 200, 201, 202, 203, 204, 205

Общо площ: 295.147 дка

4. ЗКПУ „СПАСЕНИЕ“

Площ на имоти, ползвани на правно основание: 1119.288 дка

Площ на имоти, ползвани на основание на чл. 37в, ал. 3, т. 2 от ЗСПЗЗ: 569.364 дка

Разпределени масиви (по номера), съгласно проекта: 1, 2, 4, 5, 7, 8, 9, 10, 11, 12, 13, 14, 15, 16, 17, 18, 19, 20, 21, 22, 23, 24, 25, 26, 27, 190, 191, 30, 31, 32, 33, 34, 35, 193, 37, 38, 39, 40, 41, 44, 46, 47, 195, 49, 50, 51, 52, 53, 54, 55, 56, 57, 58, 59, 60, 61, 62, 63, 64, 65, 66, 67, 68, 72, 73, 74, 75, 76, 77, 78, 79, 101, 102, 48, 103, 104, 105, 106, 123, 124, 125, 126, 127, 128, 129, 130, 131, 132, 28, 29, 133, 134, 135, 136, 137, 138, 139, 140, 141, 142, 143, 144, 145, 146, 147, 148, 149, 150, 151, 152, 153, 154, 155, 156, 157, 158, 159, 160, 161, 162, 163, 164, 165, 166, 167, 168, 169, 170, 171, 172, 173, 174, 175, 176, 177, 178, 179, 180, 181, 182, 184

Общо площ: 1688.652 дка

5. „ЛИВВ“ ЕООД

Площ на имоти, ползвани на правно основание: 28.311 дка

Площ на имоти, ползвани на основание на чл. 37в, ал. 3, т. 2 от ЗСПЗЗ: 19.323 дка

Разпределени масиви (по номера), съгласно проекта: 183, 186

Общо площ: 47.634 дка

6. „ЧЕРИ ГАРДЪН 2020“ ЕООД

Площ на имоти, ползвани на правно основание: 10.872 дка

Площ на имоти, ползвани на основание на чл. 37в, ал. 3, т. 2 от ЗСПЗЗ: 51.166 дка

Разпределени масиви (по номера), съгласно проекта: 3, 206, 207, 208

Общо площ: 62.038 дка

II. Лицата по т. I, на които са определени площи по чл. 37в, ал. 3, т. 2 от ЗСПЗЗ внасят по сметка за чужди средства сума в размер на средното годишно рентно плащане за землището в срок до три месеца от публикуване на настоящата заповед.

Банкова сметка за чужди средства на Областна дирекция „Земеделие” – Кюстендил:

ТБ ОББ АД – КЛОН КЮСТЕНДИЛ

IBAN: BG50 UBBS 8002 3300 2513 10

BIC: UBBS BGSF.

III. На основание чл. 37в, ал. 7 от ЗСПЗЗ, за ползвател, който не е заплатил сумите за ползваните земи по чл. 37в, ал. 3, т. 2 от ЗСПЗЗ съгласно настоящата заповед, директорът на областната дирекция „Земеделие” издава заповед за заплащане на трикратния размер на средното годишно рентно плащане за землището.

IV. На основание чл. 37в, ал. 5 от ЗСПЗЗ, настоящата заповед, ведно с окончателния регистър и картата на землището с отразените масиви за ползване да се обяви в кметството на с. Таваличево, община Кюстендил и в сградата на офис Кюстендил на Общинска служба по земеделие – Кюстендил с офис Трекляно, както и да се публикува на интернет страниците на Община Кюстендил и Областна дирекция „Земеделие” – Кюстендил.

Контрол по изпълнението на заповедта възлагам на началника на Общинска служба по земеделие – Кюстендил с офис Трекляно.

Заповедта да се доведе до знанието на съответните длъжностни лица, за сведение и изпълнение.

Заповедта може да бъде обжалвана по реда на АПК. Съгласно чл. 37в, ал. 6 от ЗСПЗЗ, обжалването на заповедта не спира изпълнението ѝ.

V. Неразделна част от настоящата заповед са описа на масивите и имотите по ползватели, представен в *Приложение 1* и картата на масивите за ползване за землището на с. Таваличево, община Кюстендил.

ЗА ДИРЕКТОР: /п/

/М. ШУКЕРОВА/

Заповед за заместване № РД-04-178/29.09.2023 г.

Неразделна част от Заповед № РД-04-223/02.10.2023г.

**Окончателен регистър по реда на чл. 74, във връзка с чл. 75а от ППЗСПЗЗ и
чл. 37в, ал. 9 от ЗСПЗЗ за стопанската 2023/2024 година
за землището на с. Таваличево, ЕКАТТЕ 72045, община Кюстендил, област Кюстендил**

Ползвател	Масив №	Имот с регистрирано правно основание		Имот по чл. 37в, ал. 3, т. 2 от ЗСПЗЗ		
		№	Площ дка	№	Площ дка	Дължимо рентно плащане в лв.
ГЕРГАНА АНГЕЛОВА ПАРМАКОВА	42	109.7	3.537			
ГЕРГАНА АНГЕЛОВА ПАРМАКОВА	42			109.6	2.111	50.67
ГЕРГАНА АНГЕЛОВА ПАРМАКОВА	42	109.5	1.315			
ГЕРГАНА АНГЕЛОВА ПАРМАКОВА	42			109.2	0.108	2.59
ГЕРГАНА АНГЕЛОВА ПАРМАКОВА	43	109.10	2.695			
ГЕРГАНА АНГЕЛОВА ПАРМАКОВА	43			109.9	2.642	63.40
ГЕРГАНА АНГЕЛОВА ПАРМАКОВА	43	109.5	2.600			
ГЕРГАНА АНГЕЛОВА ПАРМАКОВА	43			109.6	2.233	53.59
ГЕРГАНА АНГЕЛОВА ПАРМАКОВА	43			109.4	1.606	38.55
ГЕРГАНА АНГЕЛОВА ПАРМАКОВА	43	109.7	1.387			
ГЕРГАНА АНГЕЛОВА ПАРМАКОВА	43	109.8	1.201			
ГЕРГАНА АНГЕЛОВА ПАРМАКОВА	43			109.2	0.576	13.82
ГЕРГАНА АНГЕЛОВА ПАРМАКОВА	43			109.3	0.329	7.90
ГЕРГАНА АНГЕЛОВА ПАРМАКОВА	45	109.38	3.267			
ГЕРГАНА АНГЕЛОВА ПАРМАКОВА	45			109.37	2.876	69.02
ГЕРГАНА АНГЕЛОВА ПАРМАКОВА	45			109.13	0.996	23.91
ГЕРГАНА АНГЕЛОВА ПАРМАКОВА	45			109.80	0.383	9.20
ГЕРГАНА АНГЕЛОВА ПАРМАКОВА	107			125.23	2.764	66.33
ГЕРГАНА АНГЕЛОВА ПАРМАКОВА	107	125.3	1.688			
ГЕРГАНА АНГЕЛОВА ПАРМАКОВА	107			125.22	1.430	34.32
ГЕРГАНА АНГЕЛОВА ПАРМАКОВА	107	125.21	1.073			
ГЕРГАНА АНГЕЛОВА ПАРМАКОВА	108	188.18	6.031			
ГЕРГАНА АНГЕЛОВА ПАРМАКОВА	108	188.19	3.239			
ГЕРГАНА АНГЕЛОВА ПАРМАКОВА	108	188.17	3.002			
ГЕРГАНА АНГЕЛОВА ПАРМАКОВА	108	188.16	2.800			
ГЕРГАНА АНГЕЛОВА ПАРМАКОВА	108	188.15	2.576			
ГЕРГАНА АНГЕЛОВА ПАРМАКОВА	108	188.14	2.539			
ГЕРГАНА АНГЕЛОВА ПАРМАКОВА	108	188.11	2.491			
ГЕРГАНА АНГЕЛОВА ПАРМАКОВА	108	188.23	1.885			
ГЕРГАНА АНГЕЛОВА ПАРМАКОВА	108			188.26	1.722	41.32
ГЕРГАНА АНГЕЛОВА ПАРМАКОВА	108	188.20	1.599			
ГЕРГАНА АНГЕЛОВА ПАРМАКОВА	108			188.29	1.439	34.54
ГЕРГАНА АНГЕЛОВА ПАРМАКОВА	108			189.177	1.211	29.05
ГЕРГАНА АНГЕЛОВА ПАРМАКОВА	108	188.12	1.000			
ГЕРГАНА АНГЕЛОВА ПАРМАКОВА	108			188.30	0.772	18.52
ГЕРГАНА АНГЕЛОВА ПАРМАКОВА	108			189.18	0.617	14.81
ГЕРГАНА АНГЕЛОВА ПАРМАКОВА	108			189.19	0.513	12.31
ГЕРГАНА АНГЕЛОВА ПАРМАКОВА	108			188.25	0.247	5.92
ГЕРГАНА АНГЕЛОВА ПАРМАКОВА	109	188.9	1.861			
ГЕРГАНА АНГЕЛОВА ПАРМАКОВА	109	188.8	1.160			
ГЕРГАНА АНГЕЛОВА ПАРМАКОВА	110			188.27	1.691	40.57
ГЕРГАНА АНГЕЛОВА ПАРМАКОВА	111			193.1	1.203	28.86
ГЕРГАНА АНГЕЛОВА ПАРМАКОВА	112	193.6	7.882			
ГЕРГАНА АНГЕЛОВА ПАРМАКОВА	112	193.8	1.838			
ГЕРГАНА АНГЕЛОВА ПАРМАКОВА	112			193.9	0.999	23.97
ГЕРГАНА АНГЕЛОВА ПАРМАКОВА	112	193.28	0.300			
ГЕРГАНА АНГЕЛОВА ПАРМАКОВА	113	193.17	5.001			

Споразумението е изготвено с помощта на програмен продукт CadIS8 (www.cadis.bg) по образец, утвърден от министъра на земеделието и храните, съгласно чл. 37в, ал. 2 ЗСПЗЗ и чл. 73, ал. 2 от ППЗСПЗЗ.

ГЕРГАНА АНГЕЛОВА ПАРМАКОВА	113	193.46	2.318			
ГЕРГАНА АНГЕЛОВА ПАРМАКОВА	113			193.20	2.000	48.00
ГЕРГАНА АНГЕЛОВА ПАРМАКОВА	113			193.21	2.000	48.00
ГЕРГАНА АНГЕЛОВА ПАРМАКОВА	113	193.19	1.699			
ГЕРГАНА АНГЕЛОВА ПАРМАКОВА	113	193.22	1.499			
ГЕРГАНА АНГЕЛОВА ПАРМАКОВА	114			193.26	1.772	42.53
ГЕРГАНА АНГЕЛОВА ПАРМАКОВА	114	193.24	1.252			
ГЕРГАНА АНГЕЛОВА ПАРМАКОВА	114			193.25	0.981	23.54
ГЕРГАНА АНГЕЛОВА ПАРМАКОВА	115	194.1	4.296			
ГЕРГАНА АНГЕЛОВА ПАРМАКОВА	115	194.2	4.001			
ГЕРГАНА АНГЕЛОВА ПАРМАКОВА	115	194.4	2.972			
ГЕРГАНА АНГЕЛОВА ПАРМАКОВА	115	194.3	2.597			
ГЕРГАНА АНГЕЛОВА ПАРМАКОВА	116	194.17	6.999			
ГЕРГАНА АНГЕЛОВА ПАРМАКОВА	116	194.21	5.779			
ГЕРГАНА АНГЕЛОВА ПАРМАКОВА	116			194.19	4.003	96.07
ГЕРГАНА АНГЕЛОВА ПАРМАКОВА	116			194.18	3.747	89.93
ГЕРГАНА АНГЕЛОВА ПАРМАКОВА	116	194.20	3.720			
ГЕРГАНА АНГЕЛОВА ПАРМАКОВА	116			194.15	2.788	66.92
ГЕРГАНА АНГЕЛОВА ПАРМАКОВА	116	194.14	2.210			
ГЕРГАНА АНГЕЛОВА ПАРМАКОВА	116	194.23	1.999			
ГЕРГАНА АНГЕЛОВА ПАРМАКОВА	116	194.16	1.962			
ГЕРГАНА АНГЕЛОВА ПАРМАКОВА	116	194.13	1.401			
ГЕРГАНА АНГЕЛОВА ПАРМАКОВА	116	194.67	1.002			
ГЕРГАНА АНГЕЛОВА ПАРМАКОВА	116			194.63	0.876	21.03
ГЕРГАНА АНГЕЛОВА ПАРМАКОВА	116	194.12	0.616			
ГЕРГАНА АНГЕЛОВА ПАРМАКОВА	117			194.33	2.841	68.18
ГЕРГАНА АНГЕЛОВА ПАРМАКОВА	117	194.28	1.281			
ГЕРГАНА АНГЕЛОВА ПАРМАКОВА	117	194.34	0.924			
ГЕРГАНА АНГЕЛОВА ПАРМАКОВА	118			194.36	0.970	23.28
ГЕРГАНА АНГЕЛОВА ПАРМАКОВА	118			194.37	0.953	22.86
ГЕРГАНА АНГЕЛОВА ПАРМАКОВА	118			194.38	0.758	18.18
ГЕРГАНА АНГЕЛОВА ПАРМАКОВА	118			194.35	0.495	11.89
ГЕРГАНА АНГЕЛОВА ПАРМАКОВА	118			194.62	0.494	11.84
ГЕРГАНА АНГЕЛОВА ПАРМАКОВА	119	194.74	5.949			
ГЕРГАНА АНГЕЛОВА ПАРМАКОВА	119	194.75	5.859			
ГЕРГАНА АНГЕЛОВА ПАРМАКОВА	119			194.51	5.189	124.53
ГЕРГАНА АНГЕЛОВА ПАРМАКОВА	119	194.71	3.943			
ГЕРГАНА АНГЕЛОВА ПАРМАКОВА	119	194.72	3.942			
ГЕРГАНА АНГЕЛОВА ПАРМАКОВА	119	194.56	3.600			
ГЕРГАНА АНГЕЛОВА ПАРМАКОВА	119			194.39	3.489	83.74
ГЕРГАНА АНГЕЛОВА ПАРМАКОВА	119	194.66	1.000			
ГЕРГАНА АНГЕЛОВА ПАРМАКОВА	119			194.73	1.000	24.00
ГЕРГАНА АНГЕЛОВА ПАРМАКОВА	119	194.53	0.935			
ГЕРГАНА АНГЕЛОВА ПАРМАКОВА	119	194.57	0.817			
ГЕРГАНА АНГЕЛОВА ПАРМАКОВА	119			194.49	0.697	16.73
ГЕРГАНА АНГЕЛОВА ПАРМАКОВА	119			194.68	0.600	14.40
ГЕРГАНА АНГЕЛОВА ПАРМАКОВА	119			194.69	0.550	13.20
ГЕРГАНА АНГЕЛОВА ПАРМАКОВА	119	194.65	0.366			
ГЕРГАНА АНГЕЛОВА ПАРМАКОВА	119			194.61	0.265	6.36
ГЕРГАНА АНГЕЛОВА ПАРМАКОВА	120	194.55	5.865			
ГЕРГАНА АНГЕЛОВА ПАРМАКОВА	120	194.58	2.289			
ГЕРГАНА АНГЕЛОВА ПАРМАКОВА	120	194.57	2.178			
ГЕРГАНА АНГЕЛОВА ПАРМАКОВА	120	194.53	1.757			
ГЕРГАНА АНГЕЛОВА ПАРМАКОВА	120	194.66	1.555			
ГЕРГАНА АНГЕЛОВА ПАРМАКОВА	120			194.68	1.141	27.37
ГЕРГАНА АНГЕЛОВА ПАРМАКОВА	120	194.75	0.739			
ГЕРГАНА АНГЕЛОВА ПАРМАКОВА	120	194.74	0.648			
ГЕРГАНА АНГЕЛОВА ПАРМАКОВА	120			194.49	0.604	14.50
ГЕРГАНА АНГЕЛОВА ПАРМАКОВА	120	194.50	0.476			
ГЕРГАНА АНГЕЛОВА ПАРМАКОВА	120			194.61	0.297	7.12
ГЕРГАНА АНГЕЛОВА ПАРМАКОВА	121			194.46	1.046	25.11

Споразумението е изготвено с помощта на програмен продукт CadIS8 (www.cadis.bg) по образец, утвърден от министъра на земеделието и храните, съгласно чл. 37в, ал. 2 ЗСПЗЗ и чл. 73, ал. 2 от ППЗСПЗЗ.

ГЕРГАНА АНГЕЛОВА ПАРМАКОВА	121	194.47	1.000			
ГЕРГАНА АНГЕЛОВА ПАРМАКОВА	121	194.45	0.682			
ГЕРГАНА АНГЕЛОВА ПАРМАКОВА	121			194.48	0.596	14.30
ГЕРГАНА АНГЕЛОВА ПАРМАКОВА	122			194.42	1.799	43.18
ГЕРГАНА АНГЕЛОВА ПАРМАКОВА	122	194.40	0.900			
ГЕРГАНА АНГЕЛОВА ПАРМАКОВА	122			194.41	0.899	21.58
ГЕРГАНА АНГЕЛОВА ПАРМАКОВА	122			194.43	0.601	14.42
ГЕРГАНА АНГЕЛОВА ПАРМАКОВА	122			194.39	0.110	2.63
ГЕРГАНА АНГЕЛОВА ПАРМАКОВА	210	193.11	1.999			
ГЕРГАНА АНГЕЛОВА ПАРМАКОВА	210			193.14	1.599	38.38
ГЕРГАНА АНГЕЛОВА ПАРМАКОВА	210	193.13	1.500			
ГЕРГАНА АНГЕЛОВА ПАРМАКОВА	211			188.1	2.450	58.80
ОБЩО за ползвателя (дка)			160.495		76.075	1825.79
ГЕРГАНА ГЕОРГИЕВА ИВАНОВА	69			164.12	3.849	92.37
ГЕРГАНА ГЕОРГИЕВА ИВАНОВА	69			164.11	1.199	28.78
ГЕРГАНА ГЕОРГИЕВА ИВАНОВА	69			164.34	0.903	21.67
ГЕРГАНА ГЕОРГИЕВА ИВАНОВА	69			164.50	0.702	16.85
ГЕРГАНА ГЕОРГИЕВА ИВАНОВА	69			164.51	0.698	16.75
ГЕРГАНА ГЕОРГИЕВА ИВАНОВА	69			164.14	0.587	14.08
ГЕРГАНА ГЕОРГИЕВА ИВАНОВА	69			164.15	0.582	13.97
ГЕРГАНА ГЕОРГИЕВА ИВАНОВА	69			164.38	0.500	12.00
ГЕРГАНА ГЕОРГИЕВА ИВАНОВА	69			164.52	0.397	9.53
ГЕРГАНА ГЕОРГИЕВА ИВАНОВА	70	164.26	1.305			
ГЕРГАНА ГЕОРГИЕВА ИВАНОВА	71	164.37	5.379			
ГЕРГАНА ГЕОРГИЕВА ИВАНОВА	71	164.29	2.398			
ГЕРГАНА ГЕОРГИЕВА ИВАНОВА	71	164.54	0.996			
ГЕРГАНА ГЕОРГИЕВА ИВАНОВА	80	112.3	6.273			
ГЕРГАНА ГЕОРГИЕВА ИВАНОВА	80			112.59	1.702	40.85
ГЕРГАНА ГЕОРГИЕВА ИВАНОВА	80	112.7	1.467			
ГЕРГАНА ГЕОРГИЕВА ИВАНОВА	80	112.8	0.986			
ГЕРГАНА ГЕОРГИЕВА ИВАНОВА	80	112.2	0.949			
ГЕРГАНА ГЕОРГИЕВА ИВАНОВА	81	112.13	2.704			
ГЕРГАНА ГЕОРГИЕВА ИВАНОВА	81	112.14	2.055			
ГЕРГАНА ГЕОРГИЕВА ИВАНОВА	82	112.23	3.142			
ГЕРГАНА ГЕОРГИЕВА ИВАНОВА	82	112.19	2.573			
ГЕРГАНА ГЕОРГИЕВА ИВАНОВА	82			112.20	2.474	59.38
ГЕРГАНА ГЕОРГИЕВА ИВАНОВА	82			112.21	1.700	40.80
ГЕРГАНА ГЕОРГИЕВА ИВАНОВА	82	112.22	1.699			
ГЕРГАНА ГЕОРГИЕВА ИВАНОВА	82	112.55	0.498			
ГЕРГАНА ГЕОРГИЕВА ИВАНОВА	83	112.34	3.877			
ГЕРГАНА ГЕОРГИЕВА ИВАНОВА	83	112.30	2.101			
ГЕРГАНА ГЕОРГИЕВА ИВАНОВА	83	112.32	2.001			
ГЕРГАНА ГЕОРГИЕВА ИВАНОВА	83			112.31	1.001	24.02
ГЕРГАНА ГЕОРГИЕВА ИВАНОВА	84	112.40	3.431			
ГЕРГАНА ГЕОРГИЕВА ИВАНОВА	85	112.44	2.387			
ГЕРГАНА ГЕОРГИЕВА ИВАНОВА	86	112.46	7.948			
ГЕРГАНА ГЕОРГИЕВА ИВАНОВА	86			112.45	3.088	74.11
ГЕРГАНА ГЕОРГИЕВА ИВАНОВА	86	112.63	1.265			
ГЕРГАНА ГЕОРГИЕВА ИВАНОВА	86	112.49	1.263			
ГЕРГАНА ГЕОРГИЕВА ИВАНОВА	86			112.60	0.233	5.59
ГЕРГАНА ГЕОРГИЕВА ИВАНОВА	87	114.1	6.698			
ГЕРГАНА ГЕОРГИЕВА ИВАНОВА	87	114.2	5.996			
ГЕРГАНА ГЕОРГИЕВА ИВАНОВА	87	114.6	4.997			
ГЕРГАНА ГЕОРГИЕВА ИВАНОВА	87	114.3	4.425			
ГЕРГАНА ГЕОРГИЕВА ИВАНОВА	87	114.7	2.460			
ГЕРГАНА ГЕОРГИЕВА ИВАНОВА	87	114.5	1.744			
ГЕРГАНА ГЕОРГИЕВА ИВАНОВА	87	114.8	1.496			
ГЕРГАНА ГЕОРГИЕВА ИВАНОВА	87			114.4	1.302	31.25
ГЕРГАНА ГЕОРГИЕВА ИВАНОВА	88	114.10	3.056			
ГЕРГАНА ГЕОРГИЕВА ИВАНОВА	88			114.11	1.154	27.69
ГЕРГАНА ГЕОРГИЕВА ИВАНОВА	89	114.24	2.126			

Споразумението е изготвено с помощта на програмен продукт CadIS8 (www.cadis.bg) по образец, утвърден от министъра на земеделието и храните, съгласно чл. 37в, ал. 2 ЗСПЗЗ и чл. 73, ал. 2 от ППЗСПЗЗ.

ГЕРГАНА ГЕОРГИЕВА ИВАНОВА	89	114.17	2.108			
ГЕРГАНА ГЕОРГИЕВА ИВАНОВА	90			114.16	2.802	67.25
ГЕРГАНА ГЕОРГИЕВА ИВАНОВА	90	114.19	2.193			
ГЕРГАНА ГЕОРГИЕВА ИВАНОВА	90			114.21	1.998	47.95
ГЕРГАНА ГЕОРГИЕВА ИВАНОВА	90	114.20	0.999			
ГЕРГАНА ГЕОРГИЕВА ИВАНОВА	91			116.2	2.055	49.32
ГЕРГАНА ГЕОРГИЕВА ИВАНОВА	91			116.3	2.023	48.54
ГЕРГАНА ГЕОРГИЕВА ИВАНОВА	92	116.14	2.551			
ГЕРГАНА ГЕОРГИЕВА ИВАНОВА	92	116.13	2.452			
ГЕРГАНА ГЕОРГИЕВА ИВАНОВА	92			116.7	2.203	52.86
ГЕРГАНА ГЕОРГИЕВА ИВАНОВА	92	116.8	0.987			
ГЕРГАНА ГЕОРГИЕВА ИВАНОВА	93	115.1	2.267			
ГЕРГАНА ГЕОРГИЕВА ИВАНОВА	93	115.13	1.885			
ГЕРГАНА ГЕОРГИЕВА ИВАНОВА	93	115.12	1.828			
ГЕРГАНА ГЕОРГИЕВА ИВАНОВА	93	115.2	1.357			
ГЕРГАНА ГЕОРГИЕВА ИВАНОВА	94	115.19	3.488			
ГЕРГАНА ГЕОРГИЕВА ИВАНОВА	94			115.17	3.399	81.58
ГЕРГАНА ГЕОРГИЕВА ИВАНОВА	94			115.16	2.999	71.98
ГЕРГАНА ГЕОРГИЕВА ИВАНОВА	94			115.15	2.997	71.93
ГЕРГАНА ГЕОРГИЕВА ИВАНОВА	94			115.6	2.449	58.79
ГЕРГАНА ГЕОРГИЕВА ИВАНОВА	94	115.18	2.186			
ГЕРГАНА ГЕОРГИЕВА ИВАНОВА	94			115.4	2.001	48.02
ГЕРГАНА ГЕОРГИЕВА ИВАНОВА	94	115.5	1.696			
ГЕРГАНА ГЕОРГИЕВА ИВАНОВА	94	115.43	1.390			
ГЕРГАНА ГЕОРГИЕВА ИВАНОВА	94			115.45	1.300	31.20
ГЕРГАНА ГЕОРГИЕВА ИВАНОВА	94			115.8	0.913	21.92
ГЕРГАНА ГЕОРГИЕВА ИВАНОВА	95			115.11	2.486	59.67
ГЕРГАНА ГЕОРГИЕВА ИВАНОВА	95			115.22	0.998	23.95
ГЕРГАНА ГЕОРГИЕВА ИВАНОВА	95			115.10	0.112	2.69
ГЕРГАНА ГЕОРГИЕВА ИВАНОВА	96			116.19	4.196	100.71
ГЕРГАНА ГЕОРГИЕВА ИВАНОВА	96	116.22	3.199			
ГЕРГАНА ГЕОРГИЕВА ИВАНОВА	96			116.18	3.000	72.00
ГЕРГАНА ГЕОРГИЕВА ИВАНОВА	96	116.24	2.998			
ГЕРГАНА ГЕОРГИЕВА ИВАНОВА	96			116.23	2.694	64.66
ГЕРГАНА ГЕОРГИЕВА ИВАНОВА	96	116.25	1.881			
ГЕРГАНА ГЕОРГИЕВА ИВАНОВА	96	116.21	1.799			
ГЕРГАНА ГЕОРГИЕВА ИВАНОВА	96	116.26	1.202			
ГЕРГАНА ГЕОРГИЕВА ИВАНОВА	96	116.20	1.197			
ГЕРГАНА ГЕОРГИЕВА ИВАНОВА	96			116.27	0.799	19.18
ГЕРГАНА ГЕОРГИЕВА ИВАНОВА	97	116.30	3.000			
ГЕРГАНА ГЕОРГИЕВА ИВАНОВА	97	116.31	2.401			
ГЕРГАНА ГЕОРГИЕВА ИВАНОВА	97			116.32	1.001	24.02
ГЕРГАНА ГЕОРГИЕВА ИВАНОВА	98			116.33	5.421	130.09
ГЕРГАНА ГЕОРГИЕВА ИВАНОВА	98	116.37	3.121			
ГЕРГАНА ГЕОРГИЕВА ИВАНОВА	98	116.35	2.990			
ГЕРГАНА ГЕОРГИЕВА ИВАНОВА	98	116.28	2.600			
ГЕРГАНА ГЕОРГИЕВА ИВАНОВА	98			116.38	2.206	52.96
ГЕРГАНА ГЕОРГИЕВА ИВАНОВА	98			116.42	0.364	8.74
ГЕРГАНА ГЕОРГИЕВА ИВАНОВА	99			115.28	6.591	158.19
ГЕРГАНА ГЕОРГИЕВА ИВАНОВА	99	115.26	2.925			
ГЕРГАНА ГЕОРГИЕВА ИВАНОВА	99	115.42	2.794			
ГЕРГАНА ГЕОРГИЕВА ИВАНОВА	99	115.25	1.386			
ГЕРГАНА ГЕОРГИЕВА ИВАНОВА	100			115.34	1.159	27.82
ГЕРГАНА ГЕОРГИЕВА ИВАНОВА	36	115.36	2.002			
ГЕРГАНА ГЕОРГИЕВА ИВАНОВА	185	115.41	1.866			
ОБЩО за ползвателя (дка)			154.440		80.237	1925.70
ЕВЕЛИНА КРАСИМИРОВА ГЕОРГИЕВА	6			64.78	3.999	95.97
ЕВЕЛИНА КРАСИМИРОВА ГЕОРГИЕВА	6			64.79	3.002	72.05
ЕВЕЛИНА КРАСИМИРОВА ГЕОРГИЕВА	6			64.82	3.000	72.00
ЕВЕЛИНА КРАСИМИРОВА ГЕОРГИЕВА	6			64.77	2.947	70.73
ЕВЕЛИНА КРАСИМИРОВА ГЕОРГИЕВА	6			64.74	2.900	69.60

Споразумението е изготвено с помощта на програмен продукт CadIS8 (www.cadis.bg) по образец, утвърден от министъра на земеделието и храните, съгласно чл. 37в, ал. 2 ЗСПЗЗ и чл. 73, ал. 2 от ППЗСПЗЗ.

ЕВЕЛИНА КРАСИМИРОВА ГЕОРГИЕВА	6			64.71	2.503	60.07
ЕВЕЛИНА КРАСИМИРОВА ГЕОРГИЕВА	6			64.133	2.101	50.42
ЕВЕЛИНА КРАСИМИРОВА ГЕОРГИЕВА	6	64.81	2.000			
ЕВЕЛИНА КРАСИМИРОВА ГЕОРГИЕВА	6			64.72	1.997	47.93
ЕВЕЛИНА КРАСИМИРОВА ГЕОРГИЕВА	6			64.124	1.501	36.02
ЕВЕЛИНА КРАСИМИРОВА ГЕОРГИЕВА	6			64.123	1.500	36.00
ЕВЕЛИНА КРАСИМИРОВА ГЕОРГИЕВА	6			64.73	1.500	36.00
ЕВЕЛИНА КРАСИМИРОВА ГЕОРГИЕВА	6			64.80	1.498	35.95
ЕВЕЛИНА КРАСИМИРОВА ГЕОРГИЕВА	6			64.75	1.301	31.22
ЕВЕЛИНА КРАСИМИРОВА ГЕОРГИЕВА	6			64.117	1.100	26.40
ЕВЕЛИНА КРАСИМИРОВА ГЕОРГИЕВА	187			64.66	5.872	140.93
ЕВЕЛИНА КРАСИМИРОВА ГЕОРГИЕВА	187			64.61	5.367	128.81
ЕВЕЛИНА КРАСИМИРОВА ГЕОРГИЕВА	187			64.62	3.989	95.74
ЕВЕЛИНА КРАСИМИРОВА ГЕОРГИЕВА	187			64.67	2.141	51.39
ЕВЕЛИНА КРАСИМИРОВА ГЕОРГИЕВА	187			64.69	2.001	48.02
ЕВЕЛИНА КРАСИМИРОВА ГЕОРГИЕВА	187			64.65	1.504	36.10
ЕВЕЛИНА КРАСИМИРОВА ГЕОРГИЕВА	187			64.63	0.799	19.18
ЕВЕЛИНА КРАСИМИРОВА ГЕОРГИЕВА	188			64.87	2.000	48.00
ЕВЕЛИНА КРАСИМИРОВА ГЕОРГИЕВА	188			64.88	2.000	48.00
ЕВЕЛИНА КРАСИМИРОВА ГЕОРГИЕВА	188			64.86	1.500	36.00
ЕВЕЛИНА КРАСИМИРОВА ГЕОРГИЕВА	214			64.97	5.997	143.93
ЕВЕЛИНА КРАСИМИРОВА ГЕОРГИЕВА	189			64.96	6.602	158.45
ЕВЕЛИНА КРАСИМИРОВА ГЕОРГИЕВА	189			64.90	4.501	108.02
ЕВЕЛИНА КРАСИМИРОВА ГЕОРГИЕВА	189			64.91	2.499	59.98
ЕВЕЛИНА КРАСИМИРОВА ГЕОРГИЕВА	189			64.95	2.000	48.00
ЕВЕЛИНА КРАСИМИРОВА ГЕОРГИЕВА	189			64.92	1.931	46.34
ЕВЕЛИНА КРАСИМИРОВА ГЕОРГИЕВА	189			64.93	0.678	16.27
ЕВЕЛИНА КРАСИМИРОВА ГЕОРГИЕВА	189			64.94	0.596	14.31
ЕВЕЛИНА КРАСИМИРОВА ГЕОРГИЕВА	215			64.12	5.187	124.49
ЕВЕЛИНА КРАСИМИРОВА ГЕОРГИЕВА	215			64.9	3.490	83.77
ЕВЕЛИНА КРАСИМИРОВА ГЕОРГИЕВА	215			64.138	3.094	74.24
ЕВЕЛИНА КРАСИМИРОВА ГЕОРГИЕВА	216			64.8	3.747	89.93
ЕВЕЛИНА КРАСИМИРОВА ГЕОРГИЕВА	192			64.3	1.799	43.18
ЕВЕЛИНА КРАСИМИРОВА ГЕОРГИЕВА	192	64.2	1.501			
ЕВЕЛИНА КРАСИМИРОВА ГЕОРГИЕВА	192			64.1	1.501	36.02
ЕВЕЛИНА КРАСИМИРОВА ГЕОРГИЕВА	212			64.13	2.001	48.02
ЕВЕЛИНА КРАСИМИРОВА ГЕОРГИЕВА	212			64.16	1.951	46.83
ЕВЕЛИНА КРАСИМИРОВА ГЕОРГИЕВА	212			64.17	1.203	28.87
ЕВЕЛИНА КРАСИМИРОВА ГЕОРГИЕВА	212			64.14	0.999	23.98
ЕВЕЛИНА КРАСИМИРОВА ГЕОРГИЕВА	212			64.15	0.987	23.70
ЕВЕЛИНА КРАСИМИРОВА ГЕОРГИЕВА	194			64.19	4.973	119.36
ЕВЕЛИНА КРАСИМИРОВА ГЕОРГИЕВА	194	64.126	3.469			
ЕВЕЛИНА КРАСИМИРОВА ГЕОРГИЕВА	194			64.20	2.404	57.70
ЕВЕЛИНА КРАСИМИРОВА ГЕОРГИЕВА	213			64.23	1.001	24.02
ЕВЕЛИНА КРАСИМИРОВА ГЕОРГИЕВА	213			64.24	0.907	21.76
ЕВЕЛИНА КРАСИМИРОВА ГЕОРГИЕВА	213			64.131	0.901	21.63
ЕВЕЛИНА КРАСИМИРОВА ГЕОРГИЕВА	213			64.22	0.832	19.98
ЕВЕЛИНА КРАСИМИРОВА ГЕОРГИЕВА	196			64.25	2.737	65.70
ЕВЕЛИНА КРАСИМИРОВА ГЕОРГИЕВА	197			64.43	1.829	43.90
ЕВЕЛИНА КРАСИМИРОВА ГЕОРГИЕВА	197			64.42	1.800	43.20
ЕВЕЛИНА КРАСИМИРОВА ГЕОРГИЕВА	198			64.35	5.001	120.02
ЕВЕЛИНА КРАСИМИРОВА ГЕОРГИЕВА	198			64.32	4.100	98.40
ЕВЕЛИНА КРАСИМИРОВА ГЕОРГИЕВА	198			64.116	3.000	72.00
ЕВЕЛИНА КРАСИМИРОВА ГЕОРГИЕВА	198			64.31	2.499	59.98
ЕВЕЛИНА КРАСИМИРОВА ГЕОРГИЕВА	198			64.34	2.200	52.80
ЕВЕЛИНА КРАСИМИРОВА ГЕОРГИЕВА	198			64.37	2.197	52.73
ЕВЕЛИНА КРАСИМИРОВА ГЕОРГИЕВА	198			64.33	1.501	36.02
ЕВЕЛИНА КРАСИМИРОВА ГЕОРГИЕВА	198			64.28	1.501	36.02
ЕВЕЛИНА КРАСИМИРОВА ГЕОРГИЕВА	198			64.29	1.300	31.20
ЕВЕЛИНА КРАСИМИРОВА ГЕОРГИЕВА	198			64.30	1.299	31.18
ЕВЕЛИНА КРАСИМИРОВА ГЕОРГИЕВА	198			64.27	1.001	24.02

Споразумението е изготвено с помощта на програмен продукт CadIS8 (www.cadis.bg) по образец, утвърден от министъра на земеделието и храните, съгласно чл. 37в, ал. 2 ЗСПЗЗ и чл. 73, ал. 2 от ППЗСПЗЗ.

ЕВЕЛИНА КРАСИМИРОВА ГЕОРГИЕВА	198			64.120	1.000	24.00
ЕВЕЛИНА КРАСИМИРОВА ГЕОРГИЕВА	198			64.26	0.998	23.95
ЕВЕЛИНА КРАСИМИРОВА ГЕОРГИЕВА	199			64.48	6.083	145.99
ЕВЕЛИНА КРАСИМИРОВА ГЕОРГИЕВА	199			64.47	5.788	138.91
ЕВЕЛИНА КРАСИМИРОВА ГЕОРГИЕВА	199			64.46	3.642	87.42
ЕВЕЛИНА КРАСИМИРОВА ГЕОРГИЕВА	199			64.44	3.002	72.05
ЕВЕЛИНА КРАСИМИРОВА ГЕОРГИЕВА	199	64.45	2.997			
ЕВЕЛИНА КРАСИМИРОВА ГЕОРГИЕВА	199			64.52	2.542	61.01
ЕВЕЛИНА КРАСИМИРОВА ГЕОРГИЕВА	199			64.49	2.000	48.00
ЕВЕЛИНА КРАСИМИРОВА ГЕОРГИЕВА	199			64.51	1.499	35.98
ЕВЕЛИНА КРАСИМИРОВА ГЕОРГИЕВА	199			64.125	1.443	34.63
ЕВЕЛИНА КРАСИМИРОВА ГЕОРГИЕВА	200			63.44	8.678	208.28
ЕВЕЛИНА КРАСИМИРОВА ГЕОРГИЕВА	200			63.102	5.373	128.94
ЕВЕЛИНА КРАСИМИРОВА ГЕОРГИЕВА	200			63.101	5.104	122.51
ЕВЕЛИНА КРАСИМИРОВА ГЕОРГИЕВА	200			63.37	1.498	35.95
ЕВЕЛИНА КРАСИМИРОВА ГЕОРГИЕВА	200			63.38	0.200	4.80
ЕВЕЛИНА КРАСИМИРОВА ГЕОРГИЕВА	201			63.27	3.499	83.98
ЕВЕЛИНА КРАСИМИРОВА ГЕОРГИЕВА	201			63.26	3.001	72.02
ЕВЕЛИНА КРАСИМИРОВА ГЕОРГИЕВА	201			63.31	2.799	67.18
ЕВЕЛИНА КРАСИМИРОВА ГЕОРГИЕВА	201			63.33	1.999	47.98
ЕВЕЛИНА КРАСИМИРОВА ГЕОРГИЕВА	201			63.25	1.999	47.98
ЕВЕЛИНА КРАСИМИРОВА ГЕОРГИЕВА	201			63.32	1.800	43.20
ЕВЕЛИНА КРАСИМИРОВА ГЕОРГИЕВА	201	63.34	1.501			
ЕВЕЛИНА КРАСИМИРОВА ГЕОРГИЕВА	201			63.35	1.498	35.95
ЕВЕЛИНА КРАСИМИРОВА ГЕОРГИЕВА	201			63.29	1.000	24.00
ЕВЕЛИНА КРАСИМИРОВА ГЕОРГИЕВА	202			63.19	8.676	208.21
ЕВЕЛИНА КРАСИМИРОВА ГЕОРГИЕВА	202			63.10	1.594	38.27
ЕВЕЛИНА КРАСИМИРОВА ГЕОРГИЕВА	202			63.11	1.580	37.91
ЕВЕЛИНА КРАСИМИРОВА ГЕОРГИЕВА	202			63.22	1.500	36.00
ЕВЕЛИНА КРАСИМИРОВА ГЕОРГИЕВА	202			63.24	1.499	35.98
ЕВЕЛИНА КРАСИМИРОВА ГЕОРГИЕВА	202			63.20	1.401	33.62
ЕВЕЛИНА КРАСИМИРОВА ГЕОРГИЕВА	202			63.21	1.300	31.20
ЕВЕЛИНА КРАСИМИРОВА ГЕОРГИЕВА	202			63.16	1.001	24.02
ЕВЕЛИНА КРАСИМИРОВА ГЕОРГИЕВА	202			63.15	1.001	24.02
ЕВЕЛИНА КРАСИМИРОВА ГЕОРГИЕВА	202			63.23	1.000	24.00
ЕВЕЛИНА КРАСИМИРОВА ГЕОРГИЕВА	202			63.13	1.000	24.00
ЕВЕЛИНА КРАСИМИРОВА ГЕОРГИЕВА	202			63.14	1.000	24.00
ЕВЕЛИНА КРАСИМИРОВА ГЕОРГИЕВА	202			63.17	0.490	11.77
ЕВЕЛИНА КРАСИМИРОВА ГЕОРГИЕВА	202			63.9	0.300	7.20
ЕВЕЛИНА КРАСИМИРОВА ГЕОРГИЕВА	203			63.6	3.500	84.00
ЕВЕЛИНА КРАСИМИРОВА ГЕОРГИЕВА	203	63.7	3.387			
ЕВЕЛИНА КРАСИМИРОВА ГЕОРГИЕВА	203			63.8	2.463	59.11
ЕВЕЛИНА КРАСИМИРОВА ГЕОРГИЕВА	203			63.5	2.292	55.02
ЕВЕЛИНА КРАСИМИРОВА ГЕОРГИЕВА	204	63.92	3.835			
ЕВЕЛИНА КРАСИМИРОВА ГЕОРГИЕВА	204			63.95	2.601	62.42
ЕВЕЛИНА КРАСИМИРОВА ГЕОРГИЕВА	204			63.98	2.601	62.42
ЕВЕЛИНА КРАСИМИРОВА ГЕОРГИЕВА	204			63.94	2.599	62.38
ЕВЕЛИНА КРАСИМИРОВА ГЕОРГИЕВА	204			63.97	1.999	47.98
ЕВЕЛИНА КРАСИМИРОВА ГЕОРГИЕВА	204			63.93	1.399	33.58
ЕВЕЛИНА КРАСИМИРОВА ГЕОРГИЕВА	204			63.96	0.502	12.05
ЕВЕЛИНА КРАСИМИРОВА ГЕОРГИЕВА	205			63.3	8.322	199.73
ЕВЕЛИНА КРАСИМИРОВА ГЕОРГИЕВА	205			63.88	4.273	102.55
ЕВЕЛИНА КРАСИМИРОВА ГЕОРГИЕВА	205			63.79	1.897	45.53
ЕВЕЛИНА КРАСИМИРОВА ГЕОРГИЕВА	205			63.81	0.451	10.82
ОБЩО за ползвателя (дка)			18.690		276.457	6634.96
ЗКПУ СПАСЕНИЕ	1			144.5	5.830	139.93
ЗКПУ СПАСЕНИЕ	1	144.66	4.118			
ЗКПУ СПАСЕНИЕ	1	144.7	2.997			
ЗКПУ СПАСЕНИЕ	1			144.6	2.181	52.34
ЗКПУ СПАСЕНИЕ	2			144.11	3.388	81.31
ЗКПУ СПАСЕНИЕ	2	144.60	2.999			

Споразумението е изготвено с помощта на програмен продукт CadIS8 (www.cadis.bg) по образец, утвърден от министъра на земеделието и храните, съгласно чл. 37в, ал. 2 ЗСПЗЗ и чл. 73, ал. 2 от ППЗСПЗЗ.

ЗКПУ СПАСЕНИЕ	2	144.8	2.167			
ЗКПУ СПАСЕНИЕ	2	144.63	1.982			
ЗКПУ СПАСЕНИЕ	2			144.9	0.295	7.08
ЗКПУ СПАСЕНИЕ	4	144.16	6.901			
ЗКПУ СПАСЕНИЕ	4	144.18	6.031			
ЗКПУ СПАСЕНИЕ	4	144.20	3.697			
ЗКПУ СПАСЕНИЕ	4			144.15	2.920	70.09
ЗКПУ СПАСЕНИЕ	4			144.19	1.490	35.76
ЗКПУ СПАСЕНИЕ	5	144.21	6.327			
ЗКПУ СПАСЕНИЕ	5	144.24	4.604			
ЗКПУ СПАСЕНИЕ	5			144.22	3.998	95.95
ЗКПУ СПАСЕНИЕ	5	144.23	2.000			
ЗКПУ СПАСЕНИЕ	5	144.26	1.944			
ЗКПУ СПАСЕНИЕ	5	144.25	1.580			
ЗКПУ СПАСЕНИЕ	5			144.61	1.037	24.90
ЗКПУ СПАСЕНИЕ	5			144.54	0.894	21.45
ЗКПУ СПАСЕНИЕ	5			144.62	0.704	16.89
ЗКПУ СПАСЕНИЕ	5	144.55	0.641			
ЗКПУ СПАСЕНИЕ	5	144.53	0.100			
ЗКПУ СПАСЕНИЕ	7	146.54	6.147			
ЗКПУ СПАСЕНИЕ	7			146.55	3.137	75.28
ЗКПУ СПАСЕНИЕ	8	146.9	8.301			
ЗКПУ СПАСЕНИЕ	8	146.6	5.898			
ЗКПУ СПАСЕНИЕ	8	146.13	3.102			
ЗКПУ СПАСЕНИЕ	8	146.2	3.102			
ЗКПУ СПАСЕНИЕ	8			146.51	2.996	71.90
ЗКПУ СПАСЕНИЕ	8			146.10	2.000	48.00
ЗКПУ СПАСЕНИЕ	8	146.11	1.998			
ЗКПУ СПАСЕНИЕ	8	146.8	1.551			
ЗКПУ СПАСЕНИЕ	8	146.7	1.550			
ЗКПУ СПАСЕНИЕ	8			146.4	1.399	33.58
ЗКПУ СПАСЕНИЕ	9	146.21	2.798			
ЗКПУ СПАСЕНИЕ	9	146.22	2.501			
ЗКПУ СПАСЕНИЕ	9			146.18	2.499	59.98
ЗКПУ СПАСЕНИЕ	9	146.20	1.999			
ЗКПУ СПАСЕНИЕ	9	146.19	1.399			
ЗКПУ СПАСЕНИЕ	10			146.41	3.999	95.98
ЗКПУ СПАСЕНИЕ	10	146.47	3.601			
ЗКПУ СПАСЕНИЕ	10	146.27	3.300			
ЗКПУ СПАСЕНИЕ	10	146.25	2.450			
ЗКПУ СПАСЕНИЕ	10	146.26	2.448			
ЗКПУ СПАСЕНИЕ	10	146.23	1.999			
ЗКПУ СПАСЕНИЕ	11	146.39	5.532			
ЗКПУ СПАСЕНИЕ	11			146.33	2.001	48.02
ЗКПУ СПАСЕНИЕ	11	146.29	1.975			
ЗКПУ СПАСЕНИЕ	11			146.30	1.967	47.20
ЗКПУ СПАСЕНИЕ	11	146.31	1.502			
ЗКПУ СПАСЕНИЕ	11	146.34	1.001			
ЗКПУ СПАСЕНИЕ	11	146.43	1.000			
ЗКПУ СПАСЕНИЕ	11			146.40	0.488	11.72
ЗКПУ СПАСЕНИЕ	11			146.38	0.472	11.32
ЗКПУ СПАСЕНИЕ	12	146.46	2.391			
ЗКПУ СПАСЕНИЕ	12			146.44	1.500	36.00
ЗКПУ СПАСЕНИЕ	13	144.30	3.759			
ЗКПУ СПАСЕНИЕ	13	144.29	2.325			
ЗКПУ СПАСЕНИЕ	14	144.36	3.430			
ЗКПУ СПАСЕНИЕ	14			144.57	2.452	58.84
ЗКПУ СПАСЕНИЕ	14	144.46	2.000			
ЗКПУ СПАСЕНИЕ	14	144.45	1.893			
ЗКПУ СПАСЕНИЕ	14			144.34	1.887	45.29
ЗКПУ СПАСЕНИЕ	14	144.40	1.873			

Споразумението е изготвено с помощта на програмния продукт CadIS8 (www.cadis.bg) по образец, утвърден от министъра на земеделието и храните, съгласно чл. 37в, ал. 2 ЗСПЗЗ и чл. 73, ал. 2 от ППЗСПЗЗ.

ЗКПУ СПАСЕНИЕ	14	144.39	1.836			
ЗКПУ СПАСЕНИЕ	14	144.42	1.198			
ЗКПУ СПАСЕНИЕ	14	144.41	1.113			
ЗКПУ СПАСЕНИЕ	14	144.47	1.002			
ЗКПУ СПАСЕНИЕ	14	144.44	1.001			
ЗКПУ СПАСЕНИЕ	14	144.33	0.998			
ЗКПУ СПАСЕНИЕ	14	144.37	0.748			
ЗКПУ СПАСЕНИЕ	15	149.10	5.548			
ЗКПУ СПАСЕНИЕ	15			149.3	5.250	126.01
ЗКПУ СПАСЕНИЕ	15			149.4	3.246	77.91
ЗКПУ СПАСЕНИЕ	15	149.8	2.837			
ЗКПУ СПАСЕНИЕ	15	149.2	2.522			
ЗКПУ СПАСЕНИЕ	15	149.9	1.945			
ЗКПУ СПАСЕНИЕ	15			149.6	1.931	46.35
ЗКПУ СПАСЕНИЕ	15	149.11	1.871			
ЗКПУ СПАСЕНИЕ	15			149.14	1.124	26.97
ЗКПУ СПАСЕНИЕ	15	149.15	0.974			
ЗКПУ СПАСЕНИЕ	16	152.2	2.396			
ЗКПУ СПАСЕНИЕ	16	152.1	2.298			
ЗКПУ СПАСЕНИЕ	17			152.13	5.412	129.89
ЗКПУ СПАСЕНИЕ	17	152.15	3.803			
ЗКПУ СПАСЕНИЕ	17			152.66	1.444	34.66
ЗКПУ СПАСЕНИЕ	17	152.20	1.442			
ЗКПУ СПАСЕНИЕ	17	152.17	1.384			
ЗКПУ СПАСЕНИЕ	17	152.18	1.382			
ЗКПУ СПАСЕНИЕ	17			152.12	1.323	31.74
ЗКПУ СПАСЕНИЕ	17			152.19	1.000	24.00
ЗКПУ СПАСЕНИЕ	18	152.70	5.410			
ЗКПУ СПАСЕНИЕ	18	152.69	4.467			
ЗКПУ СПАСЕНИЕ	18			152.44	2.497	59.93
ЗКПУ СПАСЕНИЕ	18			152.45	1.698	40.75
ЗКПУ СПАСЕНИЕ	18	152.42	1.501			
ЗКПУ СПАСЕНИЕ	18	152.43	1.201			
ЗКПУ СПАСЕНИЕ	19			152.47	1.000	24.00
ЗКПУ СПАСЕНИЕ	20	152.54	8.034			
ЗКПУ СПАСЕНИЕ	20			152.53	4.801	115.21
ЗКПУ СПАСЕНИЕ	20	152.55	3.854			
ЗКПУ СПАСЕНИЕ	20	152.74	3.098			
ЗКПУ СПАСЕНИЕ	20			152.73	2.605	62.52
ЗКПУ СПАСЕНИЕ	20			152.57	1.388	33.31
ЗКПУ СПАСЕНИЕ	21	152.60	2.469			
ЗКПУ СПАСЕНИЕ	22	155.29	4.477			
ЗКПУ СПАСЕНИЕ	22			155.31	1.919	46.06
ЗКПУ СПАСЕНИЕ	22			155.30	1.490	35.76
ЗКПУ СПАСЕНИЕ	23			155.37	2.684	64.42
ЗКПУ СПАСЕНИЕ	23			155.52	2.638	63.32
ЗКПУ СПАСЕНИЕ	23			155.53	2.181	52.34
ЗКПУ СПАСЕНИЕ	23	155.49	1.850			
ЗКПУ СПАСЕНИЕ	24	155.40	0.904			
ЗКПУ СПАСЕНИЕ	24			155.39	0.456	10.96
ЗКПУ СПАСЕНИЕ	25			155.47	1.500	36.00
ЗКПУ СПАСЕНИЕ	25			155.55	1.193	28.64
ЗКПУ СПАСЕНИЕ	25	155.42	0.401			
ЗКПУ СПАСЕНИЕ	26	155.12	1.434			
ЗКПУ СПАСЕНИЕ	26			155.11	1.231	29.55
ЗКПУ СПАСЕНИЕ	27	153.4	5.045			
ЗКПУ СПАСЕНИЕ	27			153.8	2.670	64.08
ЗКПУ СПАСЕНИЕ	27	153.9	2.349			
ЗКПУ СПАСЕНИЕ	27	153.14	1.934			
ЗКПУ СПАСЕНИЕ	27	153.2	1.685			
ЗКПУ СПАСЕНИЕ	27			153.17	1.227	29.45

Споразумението е изготвено с помощта на програмния продукт CadIS8 (www.cadis.bg) по образец, утвърден от министъра на земеделието и храните, съгласно чл. 37в, ал. 2 ЗСПЗЗ и чл. 73, ал. 2 от ППЗСПЗЗ.

ЗКПУ СПАСЕНИЕ	27			153.16	0.331	7.95
ЗКПУ СПАСЕНИЕ	27	153.11	0.311			
ЗКПУ СПАСЕНИЕ	190	152.21	4.532			
ЗКПУ СПАСЕНИЕ	190			152.25	3.753	90.07
ЗКПУ СПАСЕНИЕ	190			152.68	0.988	23.72
ЗКПУ СПАСЕНИЕ	191	152.33	7.923			
ЗКПУ СПАСЕНИЕ	191	152.30	3.403			
ЗКПУ СПАСЕНИЕ	191	152.35	2.400			
ЗКПУ СПАСЕНИЕ	191	152.39	1.946			
ЗКПУ СПАСЕНИЕ	191			152.31	0.999	23.98
ЗКПУ СПАСЕНИЕ	191	152.40	0.958			
ЗКПУ СПАСЕНИЕ	191			152.65	0.595	14.28
ЗКПУ СПАСЕНИЕ	30	152.37	1.500			
ЗКПУ СПАСЕНИЕ	31	157.8	1.068			
ЗКПУ СПАСЕНИЕ	31			157.9	0.675	16.19
ЗКПУ СПАСЕНИЕ	31			157.3	0.439	10.54
ЗКПУ СПАСЕНИЕ	31	157.2	0.338			
ЗКПУ СПАСЕНИЕ	32			157.12	1.153	27.68
ЗКПУ СПАСЕНИЕ	33			157.19	0.921	22.11
ЗКПУ СПАСЕНИЕ	33			157.15	0.875	21.01
ЗКПУ СПАСЕНИЕ	33			157.16	0.724	17.37
ЗКПУ СПАСЕНИЕ	33			157.17	0.472	11.32
ЗКПУ СПАСЕНИЕ	34			157.33	1.816	43.59
ЗКПУ СПАСЕНИЕ	34	157.21	1.299			
ЗКПУ СПАСЕНИЕ	35			157.25	1.104	26.49
ЗКПУ СПАСЕНИЕ	35			157.26	0.657	15.77
ЗКПУ СПАСЕНИЕ	193	160.19	8.298			
ЗКПУ СПАСЕНИЕ	193			160.46	5.897	141.53
ЗКПУ СПАСЕНИЕ	193	160.29	4.954			
ЗКПУ СПАСЕНИЕ	193	160.26	4.001			
ЗКПУ СПАСЕНИЕ	193			160.17	3.264	78.33
ЗКПУ СПАСЕНИЕ	193	160.24	2.947			
ЗКПУ СПАСЕНИЕ	193			160.66	2.746	65.91
ЗКПУ СПАСЕНИЕ	193	160.35	2.480			
ЗКПУ СПАСЕНИЕ	193	160.23	2.397			
ЗКПУ СПАСЕНИЕ	193	160.25	2.016			
ЗКПУ СПАСЕНИЕ	193	160.44	1.967			
ЗКПУ СПАСЕНИЕ	193	160.27	1.926			
ЗКПУ СПАСЕНИЕ	193	160.62	1.782			
ЗКПУ СПАСЕНИЕ	193			160.28	1.697	40.73
ЗКПУ СПАСЕНИЕ	193	160.12	1.583			
ЗКПУ СПАСЕНИЕ	193	160.53	1.299			
ЗКПУ СПАСЕНИЕ	193	160.55	1.102			
ЗКПУ СПАСЕНИЕ	193			160.20	1.101	26.42
ЗКПУ СПАСЕНИЕ	193	160.21	0.997			
ЗКПУ СПАСЕНИЕ	193	160.16	0.732			
ЗКПУ СПАСЕНИЕ	193			160.14	0.560	13.43
ЗКПУ СПАСЕНИЕ	193	160.56	0.391			
ЗКПУ СПАСЕНИЕ	193	160.48	0.306			
ЗКПУ СПАСЕНИЕ	193	160.47	0.300			
ЗКПУ СПАСЕНИЕ	37	160.16	2.070			
ЗКПУ СПАСЕНИЕ	37			160.17	0.218	5.24
ЗКПУ СПАСЕНИЕ	38	160.11	8.599			
ЗКПУ СПАСЕНИЕ	38	160.56	2.691			
ЗКПУ СПАСЕНИЕ	38	160.12	2.129			
ЗКПУ СПАСЕНИЕ	38	160.13	1.761			
ЗКПУ СПАСЕНИЕ	38			160.65	1.200	28.80
ЗКПУ СПАСЕНИЕ	38			160.9	1.001	24.02
ЗКПУ СПАСЕНИЕ	38			160.10	0.953	22.88
ЗКПУ СПАСЕНИЕ	38	160.59	0.863			
ЗКПУ СПАСЕНИЕ	38			160.57	0.701	16.82

Споразумението е изготвено с помощта на програмния продукт CadIS8 (www.cadis.bg) по образец, утвърден от министъра на земеделието и храните, съгласно чл. 37в, ал. 2 ЗСПЗЗ и чл. 73, ал. 2 от ППЗСПЗЗ.

ЗКПУ СПАСЕНИЕ	38			160.60	0.601	14.42
ЗКПУ СПАСЕНИЕ	38	160.61	0.591			
ЗКПУ СПАСЕНИЕ	38	160.43	0.502			
ЗКПУ СПАСЕНИЕ	38			160.50	0.501	12.02
ЗКПУ СПАСЕНИЕ	38	160.35	0.456			
ЗКПУ СПАСЕНИЕ	38			160.52	0.224	5.38
ЗКПУ СПАСЕНИЕ	39	160.3	1.324			
ЗКПУ СПАСЕНИЕ	40	160.32	5.973			
ЗКПУ СПАСЕНИЕ	40	160.31	3.194			
ЗКПУ СПАСЕНИЕ	40	160.33	2.110			
ЗКПУ СПАСЕНИЕ	40	160.64	1.582			
ЗКПУ СПАСЕНИЕ	40	160.38	1.344			
ЗКПУ СПАСЕНИЕ	40			160.36	0.247	5.93
ЗКПУ СПАСЕНИЕ	41	160.37	6.194			
ЗКПУ СПАСЕНИЕ	41	160.33	3.420			
ЗКПУ СПАСЕНИЕ	44			109.16	3.687	88.50
ЗКПУ СПАСЕНИЕ	44	109.25	3.501			
ЗКПУ СПАСЕНИЕ	44	109.36	2.755			
ЗКПУ СПАСЕНИЕ	44	109.20	2.433			
ЗКПУ СПАСЕНИЕ	44	109.21	2.395			
ЗКПУ СПАСЕНИЕ	44			109.24	2.001	48.02
ЗКПУ СПАСЕНИЕ	44			109.17	1.418	34.03
ЗКПУ СПАСЕНИЕ	44			109.18	1.360	32.63
ЗКПУ СПАСЕНИЕ	44	109.15	1.359			
ЗКПУ СПАСЕНИЕ	44	109.69	1.323			
ЗКПУ СПАСЕНИЕ	44	109.26	0.999			
ЗКПУ СПАСЕНИЕ	44	109.76	0.999			
ЗКПУ СПАСЕНИЕ	44	109.39	0.970			
ЗКПУ СПАСЕНИЕ	44			109.27	0.899	21.58
ЗКПУ СПАСЕНИЕ	44	109.23	0.501			
ЗКПУ СПАСЕНИЕ	44			109.28	0.302	7.25
ЗКПУ СПАСЕНИЕ	44			109.81	0.200	4.80
ЗКПУ СПАСЕНИЕ	44			109.29	0.198	4.75
ЗКПУ СПАСЕНИЕ	46			109.45	5.432	130.36
ЗКПУ СПАСЕНИЕ	46	109.53	3.626			
ЗКПУ СПАСЕНИЕ	46			109.49	2.702	64.85
ЗКПУ СПАСЕНИЕ	46	109.50	2.657			
ЗКПУ СПАСЕНИЕ	46	109.51	2.065			
ЗКПУ СПАСЕНИЕ	46	109.46	1.401			
ЗКПУ СПАСЕНИЕ	46			109.47	1.300	31.20
ЗКПУ СПАСЕНИЕ	46	109.48	0.999			
ЗКПУ СПАСЕНИЕ	47	109.56	2.402			
ЗКПУ СПАСЕНИЕ	47			109.58	1.889	45.33
ЗКПУ СПАСЕНИЕ	195	109.61	8.566			
ЗКПУ СПАСЕНИЕ	195	109.64	2.974			
ЗКПУ СПАСЕНИЕ	195			109.59	1.308	31.40
ЗКПУ СПАСЕНИЕ	195	109.66	1.100			
ЗКПУ СПАСЕНИЕ	195			109.63	1.000	24.00
ЗКПУ СПАСЕНИЕ	195	109.62	0.466			
ЗКПУ СПАСЕНИЕ	195			109.71	0.200	4.80
ЗКПУ СПАСЕНИЕ	49			80.81	3.523	84.55
ЗКПУ СПАСЕНИЕ	49	80.118	0.599			
ЗКПУ СПАСЕНИЕ	49	80.83	0.111			
ЗКПУ СПАСЕНИЕ	50	80.92	2.542			
ЗКПУ СПАСЕНИЕ	50	80.93	1.586			
ЗКПУ СПАСЕНИЕ	51	80.100	1.581			
ЗКПУ СПАСЕНИЕ	52	80.111	2.066			
ЗКПУ СПАСЕНИЕ	52	80.113	1.840			
ЗКПУ СПАСЕНИЕ	52	80.108	0.991			
ЗКПУ СПАСЕНИЕ	52	80.109	0.902			
ЗКПУ СПАСЕНИЕ	52	80.116	0.865			

Споразумението е изготвено с помощта на програмен продукт CadIS8 (www.cadis.bg) по образец, утвърден от министъра на земеделието и храните, съгласно чл. 37в, ал. 2 ЗСПЗЗ и чл. 73, ал. 2 от ППЗСПЗЗ.

ЗКПУ СПАСЕНИЕ	52			80.115	0.463	11.10
ЗКПУ СПАСЕНИЕ	52			80.114	0.300	7.20
ЗКПУ СПАСЕНИЕ	53			80.126	2.249	53.97
ЗКПУ СПАСЕНИЕ	53	80.90	1.827			
ЗКПУ СПАСЕНИЕ	54			80.95	9.891	237.40
ЗКПУ СПАСЕНИЕ	54	80.96	3.975			
ЗКПУ СПАСЕНИЕ	54	80.102	2.406			
ЗКПУ СПАСЕНИЕ	55	80.106	1.053			
ЗКПУ СПАСЕНИЕ	55	80.117	0.506			
ЗКПУ СПАСЕНИЕ	56	110.3	4.028			
ЗКПУ СПАСЕНИЕ	56	110.2	2.516			
ЗКПУ СПАСЕНИЕ	56	110.4	1.871			
ЗКПУ СПАСЕНИЕ	56			110.31	1.863	44.70
ЗКПУ СПАСЕНИЕ	56			110.34	0.930	22.32
ЗКПУ СПАСЕНИЕ	56			110.90	0.834	20.02
ЗКПУ СПАСЕНИЕ	56			110.5	0.581	13.96
ЗКПУ СПАСЕНИЕ	56			110.7	0.533	12.79
ЗКПУ СПАСЕНИЕ	56			110.1	0.412	9.89
ЗКПУ СПАСЕНИЕ	57			110.81	2.136	51.25
ЗКПУ СПАСЕНИЕ	58			110.17	2.930	70.33
ЗКПУ СПАСЕНИЕ	58	110.13	2.167			
ЗКПУ СПАСЕНИЕ	58	110.14	2.143			
ЗКПУ СПАСЕНИЕ	58			110.12	1.986	47.66
ЗКПУ СПАСЕНИЕ	58			110.10	1.476	35.43
ЗКПУ СПАСЕНИЕ	58			110.11	1.403	33.68
ЗКПУ СПАСЕНИЕ	58	110.15	1.000			
ЗКПУ СПАСЕНИЕ	58			110.21	0.557	13.37
ЗКПУ СПАСЕНИЕ	58	110.16	0.500			
ЗКПУ СПАСЕНИЕ	59	110.24	4.646			
ЗКПУ СПАСЕНИЕ	59	110.23	4.377			
ЗКПУ СПАСЕНИЕ	60	110.29	2.715			
ЗКПУ СПАСЕНИЕ	60	110.28	1.413			
ЗКПУ СПАСЕНИЕ	60			110.69	0.987	23.70
ЗКПУ СПАСЕНИЕ	60	110.27	0.599			
ЗКПУ СПАСЕНИЕ	61			110.35	1.359	32.62
ЗКПУ СПАСЕНИЕ	61			110.82	0.999	23.98
ЗКПУ СПАСЕНИЕ	61			110.33	0.937	22.49
ЗКПУ СПАСЕНИЕ	61			110.32	0.933	22.40
ЗКПУ СПАСЕНИЕ	62	110.43	0.606			
ЗКПУ СПАСЕНИЕ	63	110.46	7.654			
ЗКПУ СПАСЕНИЕ	63	110.49	1.941			
ЗКПУ СПАСЕНИЕ	63	110.47	1.499			
ЗКПУ СПАСЕНИЕ	63	110.48	0.600			
ЗКПУ СПАСЕНИЕ	64			110.45	2.713	65.11
ЗКПУ СПАСЕНИЕ	65	110.53	1.947			
ЗКПУ СПАСЕНИЕ	65	110.52	1.406			
ЗКПУ СПАСЕНИЕ	66	110.58	3.171			
ЗКПУ СПАСЕНИЕ	66			110.60	2.347	56.32
ЗКПУ СПАСЕНИЕ	66	110.55	2.002			
ЗКПУ СПАСЕНИЕ	66	110.54	2.000			
ЗКПУ СПАСЕНИЕ	66	110.56	0.799			
ЗКПУ СПАСЕНИЕ	66	110.57	0.757			
ЗКПУ СПАСЕНИЕ	67			110.73	1.853	44.48
ЗКПУ СПАСЕНИЕ	67	110.94	1.500			
ЗКПУ СПАСЕНИЕ	67	110.63	1.417			
ЗКПУ СПАСЕНИЕ	67	110.74	0.843			
ЗКПУ СПАСЕНИЕ	68	110.67	3.061			
ЗКПУ СПАСЕНИЕ	72	111.6	3.001			
ЗКПУ СПАСЕНИЕ	72			111.8	2.930	70.32
ЗКПУ СПАСЕНИЕ	72			111.5	2.150	51.59
ЗКПУ СПАСЕНИЕ	72			111.7	1.918	46.03

Споразумението е изготвено с помощта на програмния продукт CadIS8 (www.cadis.bg) по образец, утвърден от министъра на земеделието и храните, съгласно чл. 37в, ал. 2 ЗСПЗЗ и чл. 73, ал. 2 от ППЗСПЗЗ.

ЗКПУ СПАСЕНИЕ	72			111.59	0.359	8.62
ЗКПУ СПАСЕНИЕ	72	111.62	0.231			
ЗКПУ СПАСЕНИЕ	73			111.10	3.438	82.51
ЗКПУ СПАСЕНИЕ	73	111.62	1.389			
ЗКПУ СПАСЕНИЕ	74	111.11	5.633			
ЗКПУ СПАСЕНИЕ	74			111.12	4.817	115.62
ЗКПУ СПАСЕНИЕ	75	111.17	2.395			
ЗКПУ СПАСЕНИЕ	75			111.56	1.494	35.85
ЗКПУ СПАСЕНИЕ	76	111.19	1.651			
ЗКПУ СПАСЕНИЕ	77	111.25	4.287			
ЗКПУ СПАСЕНИЕ	77	111.23	1.734			
ЗКПУ СПАСЕНИЕ	77	111.22	1.618			
ЗКПУ СПАСЕНИЕ	78	111.61	0.692			
ЗКПУ СПАСЕНИЕ	78			111.29	0.423	10.14
ЗКПУ СПАСЕНИЕ	79	111.34	12.123			
ЗКПУ СПАСЕНИЕ	79	111.33	5.795			
ЗКПУ СПАСЕНИЕ	79	111.35	3.903			
ЗКПУ СПАСЕНИЕ	79	111.36	3.902			
ЗКПУ СПАСЕНИЕ	79	111.38	2.653			
ЗКПУ СПАСЕНИЕ	79	111.31	2.096			
ЗКПУ СПАСЕНИЕ	79	111.39	1.520			
ЗКПУ СПАСЕНИЕ	79			111.32	0.999	23.98
ЗКПУ СПАСЕНИЕ	101	126.42	1.843			
ЗКПУ СПАСЕНИЕ	101	126.44	1.328			
ЗКПУ СПАСЕНИЕ	102	126.43	1.744			
ЗКПУ СПАСЕНИЕ	48			126.48	0.501	12.02
ЗКПУ СПАСЕНИЕ	103	126.37	2.987			
ЗКПУ СПАСЕНИЕ	103	126.34	2.101			
ЗКПУ СПАСЕНИЕ	103			126.35	2.000	48.00
ЗКПУ СПАСЕНИЕ	103			126.31	1.491	35.78
ЗКПУ СПАСЕНИЕ	103	126.30	1.469			
ЗКПУ СПАСЕНИЕ	103			126.54	1.301	31.22
ЗКПУ СПАСЕНИЕ	103			126.38	0.766	18.37
ЗКПУ СПАСЕНИЕ	103			126.36	0.699	16.78
ЗКПУ СПАСЕНИЕ	103	126.21	0.599			
ЗКПУ СПАСЕНИЕ	103			126.33	0.500	12.00
ЗКПУ СПАСЕНИЕ	103	126.27	0.499			
ЗКПУ СПАСЕНИЕ	103			126.32	0.499	11.97
ЗКПУ СПАСЕНИЕ	103			126.20	0.400	9.60
ЗКПУ СПАСЕНИЕ	103	126.25	0.300			
ЗКПУ СПАСЕНИЕ	103	126.24	0.300			
ЗКПУ СПАСЕНИЕ	103	126.29	0.299			
ЗКПУ СПАСЕНИЕ	103	126.28	0.201			
ЗКПУ СПАСЕНИЕ	103	126.51	0.200			
ЗКПУ СПАСЕНИЕ	103	126.22	0.200			
ЗКПУ СПАСЕНИЕ	103			126.23	0.200	4.80
ЗКПУ СПАСЕНИЕ	104	126.1	5.000			
ЗКПУ СПАСЕНИЕ	104	126.2	3.099			
ЗКПУ СПАСЕНИЕ	104			126.11	2.368	56.84
ЗКПУ СПАСЕНИЕ	104	126.10	2.291			
ЗКПУ СПАСЕНИЕ	104	126.7	1.500			
ЗКПУ СПАСЕНИЕ	104	126.8	1.356			
ЗКПУ СПАСЕНИЕ	104	126.19	1.344			
ЗКПУ СПАСЕНИЕ	104			126.6	1.000	24.00
ЗКПУ СПАСЕНИЕ	104	126.5	1.000			
ЗКПУ СПАСЕНИЕ	104	126.4	0.998			
ЗКПУ СПАСЕНИЕ	104			126.18	0.924	22.19
ЗКПУ СПАСЕНИЕ	104	126.17	0.569			
ЗКПУ СПАСЕНИЕ	105			126.13	1.067	25.61
ЗКПУ СПАСЕНИЕ	105	126.12	0.956			
ЗКПУ СПАСЕНИЕ	106			126.14	0.796	19.11

Споразумението е изготвено с помощта на програмния продукт CadIS8 (www.cadis.bg) по образец, утвърден от министъра на земеделието и храните, съгласно чл. 37в, ал. 2 ЗСПЗЗ и чл. 73, ал. 2 от ППЗСПЗЗ.

ЗКПУ СПАСЕНИЕ	123			185.1	3.517	84.42
ЗКПУ СПАСЕНИЕ	124			185.12	4.358	104.60
ЗКПУ СПАСЕНИЕ	124	185.8	2.250			
ЗКПУ СПАСЕНИЕ	124	185.7	2.224			
ЗКПУ СПАСЕНИЕ	124	185.6	2.000			
ЗКПУ СПАСЕНИЕ	124	185.5	1.256			
ЗКПУ СПАСЕНИЕ	124			185.9	1.237	29.69
ЗКПУ СПАСЕНИЕ	124			185.3	0.976	23.42
ЗКПУ СПАСЕНИЕ	124			185.11	0.382	9.17
ЗКПУ СПАСЕНИЕ	124			185.102	0.282	6.78
ЗКПУ СПАСЕНИЕ	125			185.16	0.723	17.36
ЗКПУ СПАСЕНИЕ	126	185.22	3.818			
ЗКПУ СПАСЕНИЕ	126			185.23	3.745	89.87
ЗКПУ СПАСЕНИЕ	126	185.24	1.825			
ЗКПУ СПАСЕНИЕ	126	185.18	1.297			
ЗКПУ СПАСЕНИЕ	126	185.19	1.199			
ЗКПУ СПАСЕНИЕ	126			185.21	0.909	21.82
ЗКПУ СПАСЕНИЕ	127	185.49	7.101			
ЗКПУ СПАСЕНИЕ	127	185.51	3.001			
ЗКПУ СПАСЕНИЕ	127	185.52	2.997			
ЗКПУ СПАСЕНИЕ	127	185.38	2.395			
ЗКПУ СПАСЕНИЕ	127	185.50	2.000			
ЗКПУ СПАСЕНИЕ	127	185.39	1.999			
ЗКПУ СПАСЕНИЕ	127			185.40	1.700	40.80
ЗКПУ СПАСЕНИЕ	127			185.41	1.601	38.42
ЗКПУ СПАСЕНИЕ	127			185.32	0.998	23.94
ЗКПУ СПАСЕНИЕ	127			185.35	0.856	20.53
ЗКПУ СПАСЕНИЕ	127	185.42	0.602			
ЗКПУ СПАСЕНИЕ	127	185.33	0.501			
ЗКПУ СПАСЕНИЕ	127			185.36	0.362	8.69
ЗКПУ СПАСЕНИЕ	127			185.34	0.300	7.20
ЗКПУ СПАСЕНИЕ	128			185.46	0.869	20.85
ЗКПУ СПАСЕНИЕ	128			185.47	0.422	10.14
ЗКПУ СПАСЕНИЕ	128	185.45	0.409			
ЗКПУ СПАСЕНИЕ	128			185.44	0.135	3.23
ЗКПУ СПАСЕНИЕ	129			185.67	2.799	67.18
ЗКПУ СПАСЕНИЕ	129			185.101	2.498	59.95
ЗКПУ СПАСЕНИЕ	129			185.69	2.099	50.38
ЗКПУ СПАСЕНИЕ	129			185.68	2.000	48.00
ЗКПУ СПАСЕНИЕ	129	185.103	2.000			
ЗКПУ СПАСЕНИЕ	129	185.56	1.601			
ЗКПУ СПАСЕНИЕ	129	185.59	1.600			
ЗКПУ СПАСЕНИЕ	129	185.70	1.501			
ЗКПУ СПАСЕНИЕ	129			185.57	1.500	36.00
ЗКПУ СПАСЕНИЕ	129	185.65	1.270			
ЗКПУ СПАСЕНИЕ	129	185.60	1.000			
ЗКПУ СПАСЕНИЕ	129			185.55	1.000	24.00
ЗКПУ СПАСЕНИЕ	129			185.54	0.999	23.98
ЗКПУ СПАСЕНИЕ	129	185.61	0.800			
ЗКПУ СПАСЕНИЕ	129			185.71	0.800	19.20
ЗКПУ СПАСЕНИЕ	129	185.62	0.499			
ЗКПУ СПАСЕНИЕ	129			185.53	0.255	6.11
ЗКПУ СПАСЕНИЕ	130	185.89	4.842			
ЗКПУ СПАСЕНИЕ	130	185.82	2.462			
ЗКПУ СПАСЕНИЕ	130			185.85	2.434	58.42
ЗКПУ СПАСЕНИЕ	130	185.86	2.430			
ЗКПУ СПАСЕНИЕ	130	185.84	2.300			
ЗКПУ СПАСЕНИЕ	130	185.80	2.199			
ЗКПУ СПАСЕНИЕ	130	185.83	2.001			
ЗКПУ СПАСЕНИЕ	130			185.81	1.999	47.98
ЗКПУ СПАСЕНИЕ	130			185.79	1.904	45.70

Споразумението е изготвено с помощта на програмния продукт CadIS8 (www.cadis.bg) по образец, утвърден от министъра на земеделието и храните, съгласно чл. 37в, ал. 2 ЗСПЗЗ и чл. 73, ал. 2 от ППЗСПЗЗ.

ЗКПУ СПАСЕНИЕ	130	185.87	1.310			
ЗКПУ СПАСЕНИЕ	130	185.88	1.215			
ЗКПУ СПАСЕНИЕ	130			185.92	1.142	27.40
ЗКПУ СПАСЕНИЕ	130			185.93	1.021	24.50
ЗКПУ СПАСЕНИЕ	130			185.96	0.958	22.98
ЗКПУ СПАСЕНИЕ	130			185.94	0.908	21.79
ЗКПУ СПАСЕНИЕ	130			185.95	0.866	20.79
ЗКПУ СПАСЕНИЕ	130	185.97	0.808			
ЗКПУ СПАСЕНИЕ	130	185.90	0.800			
ЗКПУ СПАСЕНИЕ	130	185.91	0.657			
ЗКПУ СПАСЕНИЕ	130			185.77	0.512	12.30
ЗКПУ СПАСЕНИЕ	130	185.76	0.492			
ЗКПУ СПАСЕНИЕ	130	185.75	0.480			
ЗКПУ СПАСЕНИЕ	130			185.74	0.472	11.33
ЗКПУ СПАСЕНИЕ	130			185.73	0.465	11.17
ЗКПУ СПАСЕНИЕ	130			185.72	0.267	6.40
ЗКПУ СПАСЕНИЕ	131			134.7	5.899	141.56
ЗКПУ СПАСЕНИЕ	131	134.1	4.002			
ЗКПУ СПАСЕНИЕ	131	134.5	2.308			
ЗКПУ СПАСЕНИЕ	131	134.6	2.301			
ЗКПУ СПАСЕНИЕ	131	134.4	2.290			
ЗКПУ СПАСЕНИЕ	131			134.11	2.029	48.70
ЗКПУ СПАСЕНИЕ	131	134.3	1.995			
ЗКПУ СПАСЕНИЕ	131	134.2	1.101			
ЗКПУ СПАСЕНИЕ	131			134.10	1.001	24.02
ЗКПУ СПАСЕНИЕ	131			134.9	1.000	24.00
ЗКПУ СПАСЕНИЕ	131			134.8	0.940	22.56
ЗКПУ СПАСЕНИЕ	132			134.16	5.155	123.72
ЗКПУ СПАСЕНИЕ	132	134.12	4.435			
ЗКПУ СПАСЕНИЕ	132	134.17	3.999			
ЗКПУ СПАСЕНИЕ	132	134.13	3.802			
ЗКПУ СПАСЕНИЕ	132			134.19	2.500	60.00
ЗКПУ СПАСЕНИЕ	132			134.15	2.000	48.00
ЗКПУ СПАСЕНИЕ	132			134.18	1.500	36.00
ЗКПУ СПАСЕНИЕ	132	134.14	1.500			
ЗКПУ СПАСЕНИЕ	28			134.28	3.399	81.59
ЗКПУ СПАСЕНИЕ	29	134.29	4.999			
ЗКПУ СПАСЕНИЕ	29			134.22	2.001	48.02
ЗКПУ СПАСЕНИЕ	29			134.26	0.301	7.22
ЗКПУ СПАСЕНИЕ	133	135.53	4.849			
ЗКПУ СПАСЕНИЕ	134	135.1	3.600			
ЗКПУ СПАСЕНИЕ	134	135.52	3.001			
ЗКПУ СПАСЕНИЕ	134			135.3	2.801	67.22
ЗКПУ СПАСЕНИЕ	134	135.5	2.500			
ЗКПУ СПАСЕНИЕ	134	135.55	2.500			
ЗКПУ СПАСЕНИЕ	134			135.60	2.500	60.00
ЗКПУ СПАСЕНИЕ	134	135.2	2.498			
ЗКПУ СПАСЕНИЕ	134	135.6	2.099			
ЗКПУ СПАСЕНИЕ	134	135.9	2.099			
ЗКПУ СПАСЕНИЕ	134			135.4	2.000	48.00
ЗКПУ СПАСЕНИЕ	134	135.12	1.099			
ЗКПУ СПАСЕНИЕ	134			135.11	0.800	19.20
ЗКПУ СПАСЕНИЕ	134	135.10	0.699			
ЗКПУ СПАСЕНИЕ	134	135.47	0.401			
ЗКПУ СПАСЕНИЕ	135			121.24	0.966	23.20
ЗКПУ СПАСЕНИЕ	136	135.15	4.914			
ЗКПУ СПАСЕНИЕ	137	135.20	3.850			
ЗКПУ СПАСЕНИЕ	137	135.21	3.557			
ЗКПУ СПАСЕНИЕ	137			135.19	3.001	72.02
ЗКПУ СПАСЕНИЕ	137			135.23	2.199	52.78
ЗКПУ СПАСЕНИЕ	137			135.44	1.630	39.12

Споразумението е изготвено с помощта на програмния продукт CadIS8 (www.cadis.bg) по образец, утвърден от министъра на земеделието и храните, съгласно чл. 37в, ал. 2 ЗСПЗЗ и чл. 73, ал. 2 от ППЗСПЗЗ.

ЗКПУ СПАСЕНИЕ	137			135.26	1.387	33.28
ЗКПУ СПАСЕНИЕ	137	135.27	1.001			
ЗКПУ СПАСЕНИЕ	137			135.28	0.999	23.98
ЗКПУ СПАСЕНИЕ	138	135.57	5.609			
ЗКПУ СПАСЕНИЕ	138	135.56	4.836			
ЗКПУ СПАСЕНИЕ	139	135.31	4.981			
ЗКПУ СПАСЕНИЕ	139	135.38	2.002			
ЗКПУ СПАСЕНИЕ	139			135.39	1.962	47.10
ЗКПУ СПАСЕНИЕ	139			135.36	1.190	28.56
ЗКПУ СПАСЕНИЕ	139			135.59	1.059	25.42
ЗКПУ СПАСЕНИЕ	140	135.41	3.971			
ЗКПУ СПАСЕНИЕ	141			135.46	11.026	264.62
ЗКПУ СПАСЕНИЕ	141			135.45	3.951	94.82
ЗКПУ СПАСЕНИЕ	141	135.43	3.179			
ЗКПУ СПАСЕНИЕ	142	121.13	7.110			
ЗКПУ СПАСЕНИЕ	142	121.12	6.273			
ЗКПУ СПАСЕНИЕ	142	121.5	3.938			
ЗКПУ СПАСЕНИЕ	142	121.8	3.299			
ЗКПУ СПАСЕНИЕ	142	121.27	3.236			
ЗКПУ СПАСЕНИЕ	142			121.26	3.190	76.56
ЗКПУ СПАСЕНИЕ	142	121.20	1.680			
ЗКПУ СПАСЕНИЕ	142			121.10	1.601	38.42
ЗКПУ СПАСЕНИЕ	142	121.17	1.500			
ЗКПУ СПАСЕНИЕ	142	121.7	1.489			
ЗКПУ СПАСЕНИЕ	142	121.6	1.399			
ЗКПУ СПАСЕНИЕ	142	121.21	1.001			
ЗКПУ СПАСЕНИЕ	142			121.11	1.000	24.00
ЗКПУ СПАСЕНИЕ	142	121.16	0.999			
ЗКПУ СПАСЕНИЕ	142	121.4	0.938			
ЗКПУ СПАСЕНИЕ	142			121.15	0.295	7.08
ЗКПУ СПАСЕНИЕ	143			121.22	2.167	52.00
ЗКПУ СПАСЕНИЕ	143			121.24	0.229	5.49
ЗКПУ СПАСЕНИЕ	144	122.7	2.115			
ЗКПУ СПАСЕНИЕ	144			122.4	0.574	13.78
ЗКПУ СПАСЕНИЕ	145	122.1	3.627			
ЗКПУ СПАСЕНИЕ	145			122.4	2.778	66.68
ЗКПУ СПАСЕНИЕ	145			122.5	1.128	27.08
ЗКПУ СПАСЕНИЕ	145	122.3	0.999			
ЗКПУ СПАСЕНИЕ	146	122.29	8.794			
ЗКПУ СПАСЕНИЕ	146			122.26	7.100	170.40
ЗКПУ СПАСЕНИЕ	146			122.28	2.998	71.95
ЗКПУ СПАСЕНИЕ	146	122.32	2.503			
ЗКПУ СПАСЕНИЕ	146	122.33	2.503			
ЗКПУ СПАСЕНИЕ	146	122.21	2.002			
ЗКПУ СПАСЕНИЕ	146	122.27	1.997			
ЗКПУ СПАСЕНИЕ	146	122.22	1.502			
ЗКПУ СПАСЕНИЕ	146	122.30	1.402			
ЗКПУ СПАСЕНИЕ	146			122.23	1.335	32.04
ЗКПУ СПАСЕНИЕ	146	122.35	1.003			
ЗКПУ СПАСЕНИЕ	146			122.31	0.851	20.42
ЗКПУ СПАСЕНИЕ	146			122.24	0.717	17.21
ЗКПУ СПАСЕНИЕ	146			122.34	0.700	16.80
ЗКПУ СПАСЕНИЕ	147	136.9	4.935			
ЗКПУ СПАСЕНИЕ	147	136.8	3.078			
ЗКПУ СПАСЕНИЕ	147			136.3	2.471	59.30
ЗКПУ СПАСЕНИЕ	147	136.4	1.884			
ЗКПУ СПАСЕНИЕ	147	136.2	0.549			
ЗКПУ СПАСЕНИЕ	147	136.40	0.499			
ЗКПУ СПАСЕНИЕ	148	136.15	8.701			
ЗКПУ СПАСЕНИЕ	148			136.12	4.093	98.22
ЗКПУ СПАСЕНИЕ	149	136.17	3.975			

Споразумението е изготвено с помощта на програмния продукт CadIS8 (www.cadis.bg) по образец, утвърден от министъра на земеделието и храните, съгласно чл. 37в, ал. 2 ЗСПЗЗ и чл. 73, ал. 2 от ППЗСПЗЗ.

ЗКПУ СПАСЕНИЕ	150	137.1	2.735			
ЗКПУ СПАСЕНИЕ	151	137.4	2.815			
ЗКПУ СПАСЕНИЕ	151			137.5	2.601	62.42
ЗКПУ СПАСЕНИЕ	151	137.6	1.002			
ЗКПУ СПАСЕНИЕ	152	137.14	7.884			
ЗКПУ СПАСЕНИЕ	152			137.13	7.195	172.68
ЗКПУ СПАСЕНИЕ	152			137.18	1.502	36.05
ЗКПУ СПАСЕНИЕ	152			137.19	1.500	36.00
ЗКПУ СПАСЕНИЕ	153	122.12	3.660			
ЗКПУ СПАСЕНИЕ	153	122.13	3.501			
ЗКПУ СПАСЕНИЕ	153			122.14	1.156	27.75
ЗКПУ СПАСЕНИЕ	153	122.15	1.126			
ЗКПУ СПАСЕНИЕ	154			122.20	4.977	119.44
ЗКПУ СПАСЕНИЕ	154			122.17	4.958	119.00
ЗКПУ СПАСЕНИЕ	154			122.19	1.988	47.72
ЗКПУ СПАСЕНИЕ	154	122.15	0.872			
ЗКПУ СПАСЕНИЕ	154			122.14	0.344	8.25
ЗКПУ СПАСЕНИЕ	154	122.13	0.144			
ЗКПУ СПАСЕНИЕ	155			122.42	9.339	224.14
ЗКПУ СПАСЕНИЕ	155			122.40	2.505	60.12
ЗКПУ СПАСЕНИЕ	155	122.39	2.004			
ЗКПУ СПАСЕНИЕ	155	122.38	2.003			
ЗКПУ СПАСЕНИЕ	155	122.37	0.502			
ЗКПУ СПАСЕНИЕ	155	122.36	0.500			
ЗКПУ СПАСЕНИЕ	156	122.46	2.603			
ЗКПУ СПАСЕНИЕ	156	122.45	2.002			
ЗКПУ СПАСЕНИЕ	156			122.48	1.534	36.82
ЗКПУ СПАСЕНИЕ	156	122.47	1.301			
ЗКПУ СПАСЕНИЕ	157			136.26	6.825	163.81
ЗКПУ СПАСЕНИЕ	157	136.21	2.478			
ЗКПУ СПАСЕНИЕ	157			136.20	1.808	43.39
ЗКПУ СПАСЕНИЕ	158			136.23	1.568	37.64
ЗКПУ СПАСЕНИЕ	158	136.24	0.999			
ЗКПУ СПАСЕНИЕ	159	136.34	18.305			
ЗКПУ СПАСЕНИЕ	159	136.36	10.339			
ЗКПУ СПАСЕНИЕ	159			136.37	5.701	136.82
ЗКПУ СПАСЕНИЕ	159			136.38	1.977	47.44
ЗКПУ СПАСЕНИЕ	159	136.33	0.965			
ЗКПУ СПАСЕНИЕ	159			136.30	0.845	20.27
ЗКПУ СПАСЕНИЕ	160	138.6	5.991			
ЗКПУ СПАСЕНИЕ	160			138.1	3.010	72.23
ЗКПУ СПАСЕНИЕ	160			138.2	3.001	72.02
ЗКПУ СПАСЕНИЕ	160	138.3	2.394			
ЗКПУ СПАСЕНИЕ	160	138.4	1.431			
ЗКПУ СПАСЕНИЕ	160	138.5	1.097			
ЗКПУ СПАСЕНИЕ	161	138.11	3.503			
ЗКПУ СПАСЕНИЕ	161	138.12	3.240			
ЗКПУ СПАСЕНИЕ	162	138.15	2.952			
ЗКПУ СПАСЕНИЕ	162	138.14	2.947			
ЗКПУ СПАСЕНИЕ	163			138.18	0.999	23.98
ЗКПУ СПАСЕНИЕ	164	121.4	1.062			
ЗКПУ СПАСЕНИЕ	165	121.1	1.995			
ЗКПУ СПАСЕНИЕ	166	120.20	4.695			
ЗКПУ СПАСЕНИЕ	166			120.19	2.965	71.16
ЗКПУ СПАСЕНИЕ	166	120.18	2.741			
ЗКПУ СПАСЕНИЕ	166			120.22	2.698	64.75
ЗКПУ СПАСЕНИЕ	166	120.17	1.759			
ЗКПУ СПАСЕНИЕ	166	120.31	1.393			
ЗКПУ СПАСЕНИЕ	167			120.14	2.921	70.11
ЗКПУ СПАСЕНИЕ	167			120.11	0.130	3.13
ЗКПУ СПАСЕНИЕ	168	120.10	4.742			

Споразумението е изготвено с помощта на програмен продукт CadIS8 (www.cadis.bg) по образец, утвърден от министъра на земеделието и храните, съгласно чл. 37в, ал. 2 ЗСПЗЗ и чл. 73, ал. 2 от ППЗСПЗЗ.

ЗКПУ СПАСЕНИЕ	168	120.4	4.701			
ЗКПУ СПАСЕНИЕ	168			120.1	4.615	110.75
ЗКПУ СПАСЕНИЕ	168	120.15	4.201			
ЗКПУ СПАСЕНИЕ	168	120.9	4.002			
ЗКПУ СПАСЕНИЕ	168	120.34	3.165			
ЗКПУ СПАСЕНИЕ	168	120.35	3.157			
ЗКПУ СПАСЕНИЕ	168			120.14	3.146	75.50
ЗКПУ СПАСЕНИЕ	168	120.36	3.137			
ЗКПУ СПАСЕНИЕ	168	120.2	2.864			
ЗКПУ СПАСЕНИЕ	168	120.17	2.209			
ЗКПУ СПАСЕНИЕ	168			120.3	1.641	39.38
ЗКПУ СПАСЕНИЕ	168	120.12	1.231			
ЗКПУ СПАСЕНИЕ	168			120.11	1.181	28.34
ЗКПУ СПАСЕНИЕ	168			120.7	1.000	24.00
ЗКПУ СПАСЕНИЕ	168			120.33	0.700	16.80
ЗКПУ СПАСЕНИЕ	169	119.29	1.760			
ЗКПУ СПАСЕНИЕ	169			119.28	0.696	16.70
ЗКПУ СПАСЕНИЕ	170	119.52	6.406			
ЗКПУ СПАСЕНИЕ	171			119.74	7.031	168.75
ЗКПУ СПАСЕНИЕ	171			119.67	2.972	71.34
ЗКПУ СПАСЕНИЕ	171			119.71	1.851	44.41
ЗКПУ СПАСЕНИЕ	171			119.73	1.576	37.82
ЗКПУ СПАСЕНИЕ	171			119.72	0.625	15.00
ЗКПУ СПАСЕНИЕ	171			119.70	0.521	12.50
ЗКПУ СПАСЕНИЕ	171			119.77	0.500	12.00
ЗКПУ СПАСЕНИЕ	171			119.76	0.400	9.60
ЗКПУ СПАСЕНИЕ	171			119.78	0.266	6.38
ЗКПУ СПАСЕНИЕ	172			123.5	3.466	83.18
ЗКПУ СПАСЕНИЕ	172	123.6	3.356			
ЗКПУ СПАСЕНИЕ	172	123.2	2.031			
ЗКПУ СПАСЕНИЕ	172	123.3	1.999			
ЗКПУ СПАСЕНИЕ	172			123.4	1.501	36.02
ЗКПУ СПАСЕНИЕ	172			123.1	1.178	28.28
ЗКПУ СПАСЕНИЕ	173	123.12	6.957			
ЗКПУ СПАСЕНИЕ	173	123.13	4.300			
ЗКПУ СПАСЕНИЕ	173	123.11	3.759			
ЗКПУ СПАСЕНИЕ	173	123.9	3.300			
ЗКПУ СПАСЕНИЕ	173			123.10	2.700	64.80
ЗКПУ СПАСЕНИЕ	173			123.15	1.959	47.02
ЗКПУ СПАСЕНИЕ	173	123.8	1.596			
ЗКПУ СПАСЕНИЕ	173	123.7	1.497			
ЗКПУ СПАСЕНИЕ	174			123.25	5.000	120.00
ЗКПУ СПАСЕНИЕ	174	123.21	4.101			
ЗКПУ СПАСЕНИЕ	174	123.23	4.101			
ЗКПУ СПАСЕНИЕ	174	123.26	3.998			
ЗКПУ СПАСЕНИЕ	174	123.27	3.300			
ЗКПУ СПАСЕНИЕ	174			123.24	2.799	67.18
ЗКПУ СПАСЕНИЕ	174			123.19	2.709	65.01
ЗКПУ СПАСЕНИЕ	174	123.18	2.189			
ЗКПУ СПАСЕНИЕ	174	123.17	1.721			
ЗКПУ СПАСЕНИЕ	174	123.28	1.600			
ЗКПУ СПАСЕНИЕ	174	123.20	1.399			
ЗКПУ СПАСЕНИЕ	174			123.16	0.859	20.61
ЗКПУ СПАСЕНИЕ	175	123.36	10.478			
ЗКПУ СПАСЕНИЕ	175	123.32	6.421			
ЗКПУ СПАСЕНИЕ	175	123.40	5.393			
ЗКПУ СПАСЕНИЕ	175	123.41	2.801			
ЗКПУ СПАСЕНИЕ	175	123.34	2.300			
ЗКПУ СПАСЕНИЕ	175	123.35	2.000			
ЗКПУ СПАСЕНИЕ	175	123.31	1.599			
ЗКПУ СПАСЕНИЕ	175	123.38	1.499			

Споразумението е изготвено с помощта на програмния продукт CadIS8 (www.cadis.bg) по образец, утвърден от министъра на земеделието и храните, съгласно чл. 37в, ал. 2 ЗСПЗЗ и чл. 73, ал. 2 от ППЗСПЗЗ.

ЗКПУ СПАСЕНИЕ	175			123.39	1.400	33.60
ЗКПУ СПАСЕНИЕ	175			123.30	1.100	26.40
ЗКПУ СПАСЕНИЕ	175			123.33	0.901	21.62
ЗКПУ СПАСЕНИЕ	176	123.47	5.916			
ЗКПУ СПАСЕНИЕ	176			123.51	4.799	115.18
ЗКПУ СПАСЕНИЕ	176	123.45	4.490			
ЗКПУ СПАСЕНИЕ	176	123.49	3.973			
ЗКПУ СПАСЕНИЕ	176	123.46	3.298			
ЗКПУ СПАСЕНИЕ	176	123.48	3.201			
ЗКПУ СПАСЕНИЕ	176	123.50	2.798			
ЗКПУ СПАСЕНИЕ	176			123.44	2.499	59.98
ЗКПУ СПАСЕНИЕ	176	123.53	2.000			
ЗКПУ СПАСЕНИЕ	176	123.43	1.989			
ЗКПУ СПАСЕНИЕ	176	123.55	1.051			
ЗКПУ СПАСЕНИЕ	177			142.13	2.384	57.21
ЗКПУ СПАСЕНИЕ	177	142.14	1.301			
ЗКПУ СПАСЕНИЕ	177	142.15	1.000			
ЗКПУ СПАСЕНИЕ	177			142.12	0.886	21.27
ЗКПУ СПАСЕНИЕ	177			142.11	0.270	6.47
ЗКПУ СПАСЕНИЕ	178	124.2	3.742			
ЗКПУ СПАСЕНИЕ	178	124.1	3.288			
ЗКПУ СПАСЕНИЕ	178			124.47	2.930	70.32
ЗКПУ СПАСЕНИЕ	178	124.46	2.917			
ЗКПУ СПАСЕНИЕ	178	124.43	1.963			
ЗКПУ СПАСЕНИЕ	178	124.13	1.509			
ЗКПУ СПАСЕНИЕ	178	124.45	1.468			
ЗКПУ СПАСЕНИЕ	178	124.10	1.300			
ЗКПУ СПАСЕНИЕ	178	124.3	1.197			
ЗКПУ СПАСЕНИЕ	178	124.8	1.001			
ЗКПУ СПАСЕНИЕ	178	124.9	1.001			
ЗКПУ СПАСЕНИЕ	178	124.7	0.999			
ЗКПУ СПАСЕНИЕ	178	124.12	0.751			
ЗКПУ СПАСЕНИЕ	178	124.11	0.749			
ЗКПУ СПАСЕНИЕ	179			124.15	5.758	138.20
ЗКПУ СПАСЕНИЕ	179			124.49	4.399	105.57
ЗКПУ СПАСЕНИЕ	179	124.48	4.062			
ЗКПУ СПАСЕНИЕ	179	124.19	3.320			
ЗКПУ СПАСЕНИЕ	179	124.17	2.176			
ЗКПУ СПАСЕНИЕ	180	124.25	3.001			
ЗКПУ СПАСЕНИЕ	180	124.24	2.998			
ЗКПУ СПАСЕНИЕ	180	124.27	2.801			
ЗКПУ СПАСЕНИЕ	180	124.26	2.799			
ЗКПУ СПАСЕНИЕ	180	124.23	2.099			
ЗКПУ СПАСЕНИЕ	180	124.20	1.328			
ЗКПУ СПАСЕНИЕ	180	124.22	1.316			
ЗКПУ СПАСЕНИЕ	181	124.32	4.998			
ЗКПУ СПАСЕНИЕ	181			124.33	4.299	103.18
ЗКПУ СПАСЕНИЕ	181	124.36	2.800			
ЗКПУ СПАСЕНИЕ	181			124.28	2.398	57.55
ЗКПУ СПАСЕНИЕ	181	124.30	2.001			
ЗКПУ СПАСЕНИЕ	181	124.31	2.000			
ЗКПУ СПАСЕНИЕ	181	124.29	1.499			
ЗКПУ СПАСЕНИЕ	181			124.37	1.200	28.80
ЗКПУ СПАСЕНИЕ	181			124.34	1.000	24.00
ЗКПУ СПАСЕНИЕ	181	124.35	1.000			
ЗКПУ СПАСЕНИЕ	182	124.40	3.918			
ЗКПУ СПАСЕНИЕ	182			124.38	2.597	62.33
ЗКПУ СПАСЕНИЕ	182	124.39	2.406			
ЗКПУ СПАСЕНИЕ	182			124.42	1.914	45.93
ЗКПУ СПАСЕНИЕ	184			143.10	14.009	336.22
ОБЩО за ползвателя (дка)			1119.288		569.364	13664.74

Споразумението е изготвено с помощта на програмния продукт CadIS8 (www.cadis.bg) по образец, утвърден от министъра на земеделието и храните, съгласно чл. 37в, ал. 2 ЗСПЗЗ и чл. 73, ал. 2 от ППЗСПЗЗ.

ЛИВВ ЕООД	183	143.16	5.372			
ЛИВВ ЕООД	183			143.15	1.031	24.74
ЛИВВ ЕООД	183			143.17	0.508	12.19
ЛИВВ ЕООД	186	143.5	5.016			
ЛИВВ ЕООД	186	143.6	5.000			
ЛИВВ ЕООД	186			143.3	4.934	118.41
ЛИВВ ЕООД	186	143.4	4.002			
ЛИВВ ЕООД	186			143.2	4.001	96.02
ЛИВВ ЕООД	186			143.19	3.999	95.98
ЛИВВ ЕООД	186			143.12	3.500	84.00
ЛИВВ ЕООД	186	143.18	3.368			
ЛИВВ ЕООД	186	143.8	2.861			
ЛИВВ ЕООД	186	143.13	1.394			
ЛИВВ ЕООД	186			143.11	1.351	32.42
ЛИВВ ЕООД	186	143.7	1.300			
ОБЩО за ползвателя (дка)			28.311		19.323	463.75
ЧЕРИ ГАРДЪН 2020 ЕООД	3	144.10	5.976			
ЧЕРИ ГАРДЪН 2020 ЕООД	3			144.13	2.970	71.28
ЧЕРИ ГАРДЪН 2020 ЕООД	206	52.4	4.896			
ЧЕРИ ГАРДЪН 2020 ЕООД	206			52.40	3.700	88.80
ЧЕРИ ГАРДЪН 2020 ЕООД	206			52.39	3.643	87.43
ЧЕРИ ГАРДЪН 2020 ЕООД	206			52.1	3.513	84.30
ЧЕРИ ГАРДЪН 2020 ЕООД	206			52.6	3.452	82.84
ЧЕРИ ГАРДЪН 2020 ЕООД	206			52.5	2.501	60.02
ЧЕРИ ГАРДЪН 2020 ЕООД	206			52.38	1.200	28.80
ЧЕРИ ГАРДЪН 2020 ЕООД	206			52.3	0.967	23.22
ЧЕРИ ГАРДЪН 2020 ЕООД	207			52.13	5.448	130.75
ЧЕРИ ГАРДЪН 2020 ЕООД	207			52.14	2.343	56.23
ЧЕРИ ГАРДЪН 2020 ЕООД	207			52.15	2.225	53.41
ЧЕРИ ГАРДЪН 2020 ЕООД	207			52.10	1.101	26.42
ЧЕРИ ГАРДЪН 2020 ЕООД	207			52.12	1.000	24.00
ЧЕРИ ГАРДЪН 2020 ЕООД	208			52.26	4.180	100.31
ЧЕРИ ГАРДЪН 2020 ЕООД	208			52.22	3.000	72.00
ЧЕРИ ГАРДЪН 2020 ЕООД	208			52.37	2.778	66.66
ЧЕРИ ГАРДЪН 2020 ЕООД	208			52.23	2.000	48.00
ЧЕРИ ГАРДЪН 2020 ЕООД	208			52.25	1.344	32.25
ЧЕРИ ГАРДЪН 2020 ЕООД	208			52.24	1.102	26.45
ЧЕРИ ГАРДЪН 2020 ЕООД	208			52.19	1.001	24.02
ЧЕРИ ГАРДЪН 2020 ЕООД	208			52.20	0.935	22.43
ЧЕРИ ГАРДЪН 2020 ЕООД	208			52.36	0.399	9.58
ЧЕРИ ГАРДЪН 2020 ЕООД	208			52.21	0.200	4.80
ЧЕРИ ГАРДЪН 2020 ЕООД	208			52.27	0.166	3.97
ОБЩО за ползвателя (дка)			10.872		51.166	1227.98

Споразумението е изготвено с помощта на програмния продукт CadIS8 (www.cadis.bg) по образец, утвърден от министъра на земеделието и храните, съгласно чл. 37в, ал. 2 ЗСПЗЗ и чл. 73, ал. 2 от ППЗСПЗЗ.

Област: Кюстендил
Община: Кюстендил
ЕКАТТЕ: 72045

РАБОТНА КАРТА
НА МАСИВИ ЗА ПОЛЗВАНЕ (2023-2024 г.)
Землище: с. Таваличево

Утвърдил: _____

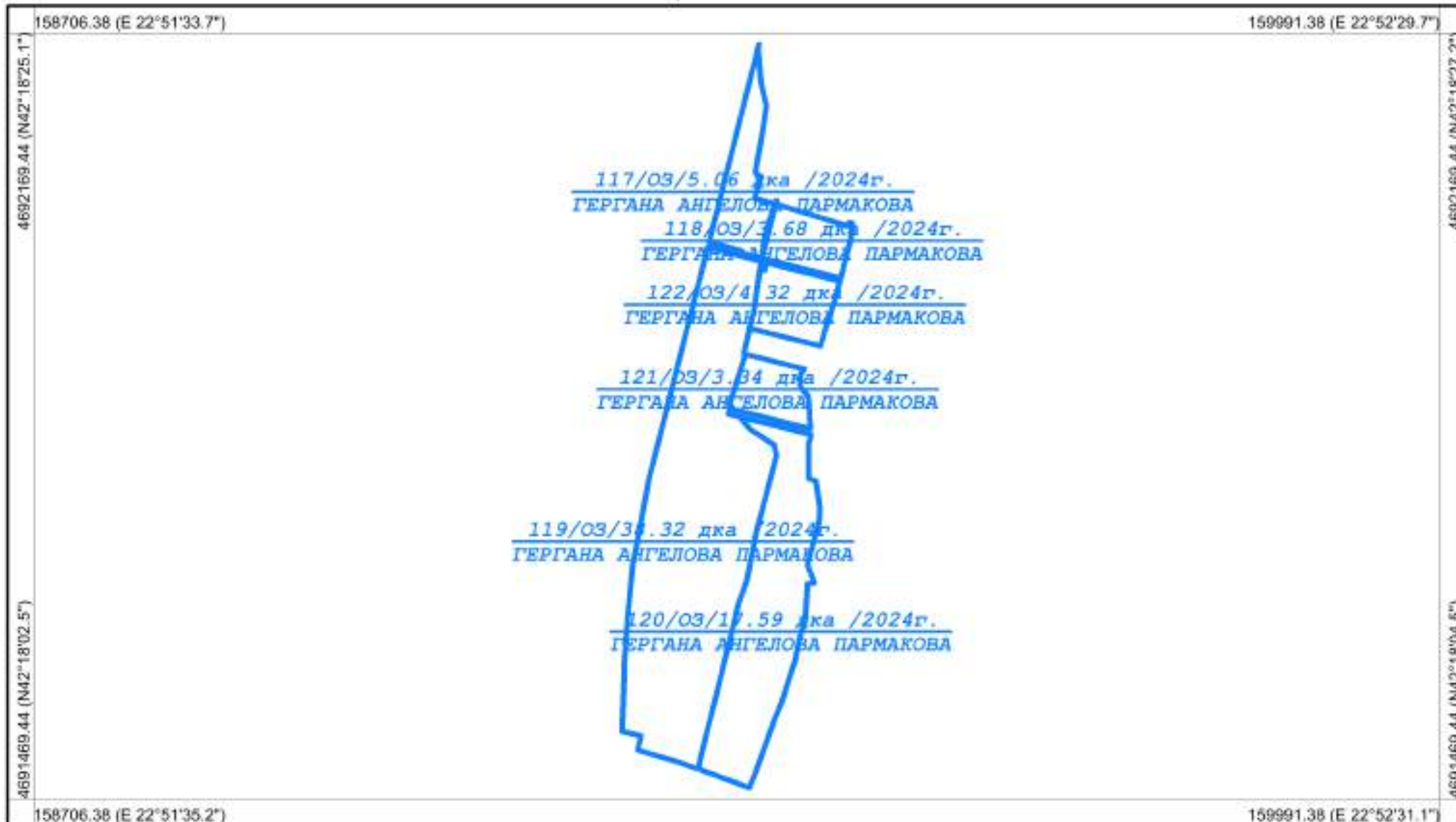

Координатна система: WGS84 (UTM), 35N
Картна подложка:
Актуалност на данните: 22.08.2023-22.08.2023 г.
Дата на отпечатване: 02.09.2023 г.
Образец: CadIS – 27.06.2017 г.

Мащаб 1:5000
1 см = 50 м

Картен лист: 1/1

Изработил: _____
КА МОДЕКС ЕООД
Изготвено с CadIS v.9

Област: Кюстендил
Община: Кюстендил
ЕКАТТЕ: 72045

РАБОТНА КАРТА
НА МАСИВИ ЗА ПОЛЗВАНЕ (2023-2024 г.)
Землище: с. Таваличево

Утвърдил: _____

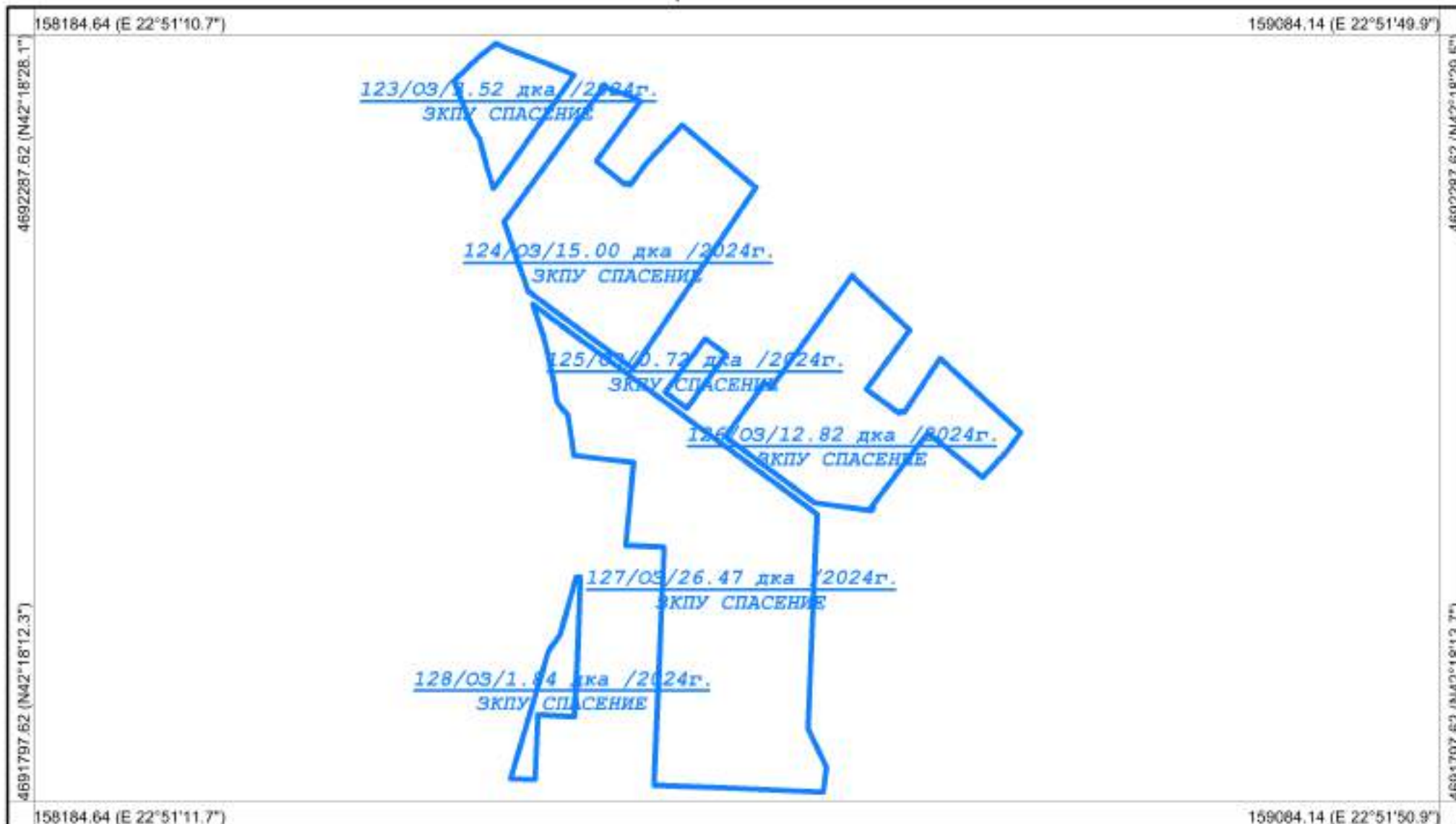

Координатна система: WGS84 (UTM), 35N
Картна подложка:
Актуалност на данните: 22.08.2023-22.08.2023 г.
Дата на отпечатване: 02.09.2023 г.
Образец: CadIS – 27.06.2017 г.

Мащаб 1:3500
1 см = 35 м

0 35 70 105 140 175

Картен лист: 1/1

Изработил: _____
КА МОДЕКС ЕООД
Изготвено с CadIS v.9

Област: Кюстендил
Община: Кюстендил
ЕКАТТЕ: 72045

РАБОТНА КАРТА
НА МАСИВИ ЗА ПОЛЗВАНЕ (2023-2024 г.)
Землище: с. Таваличево

Утвърдил: _____

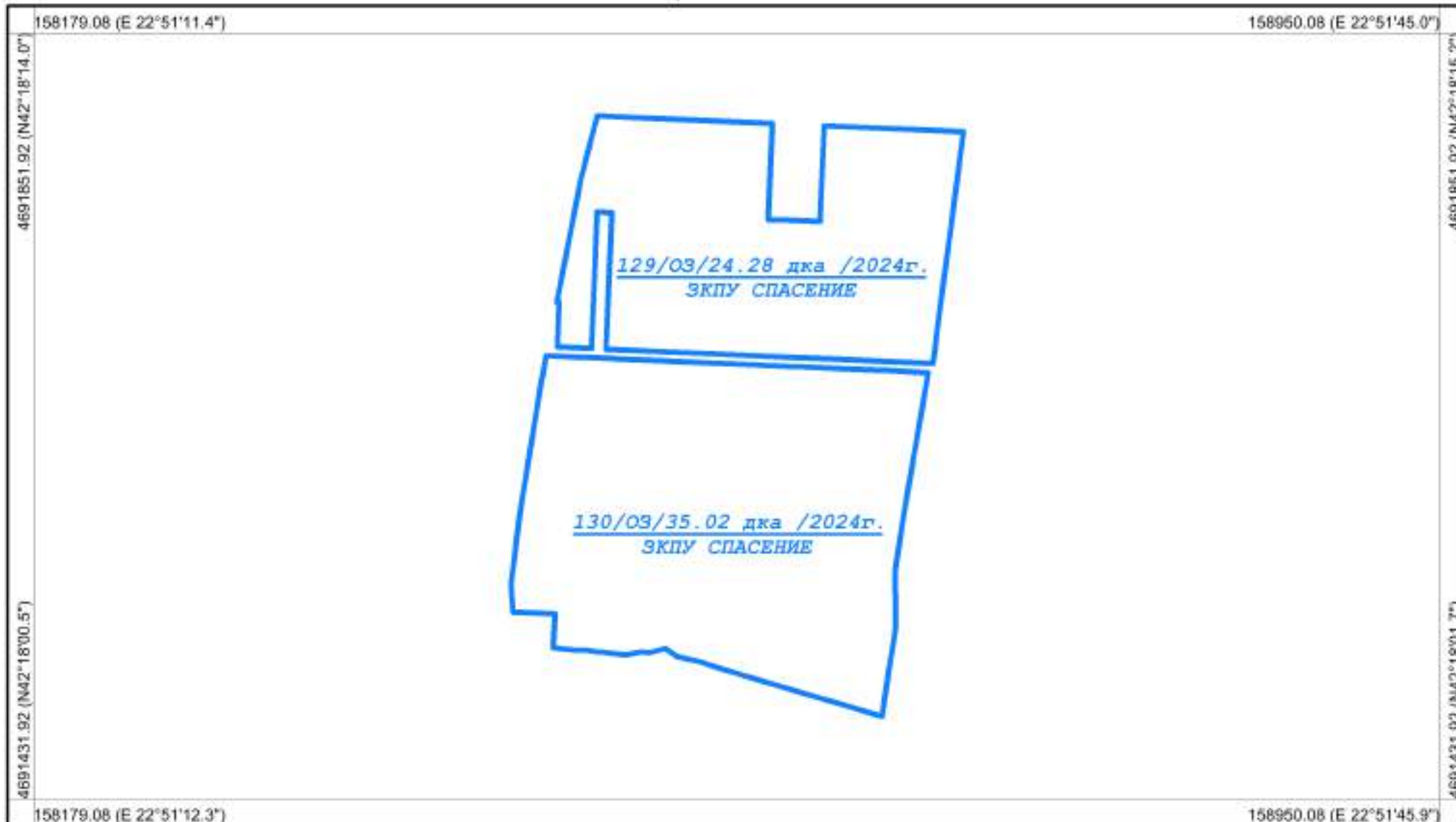

Координатна система: WGS84 (UTM), 35N
Картна подложка:
Актуалност на данните: 22.08.2023-22.08.2023 г.
Дата на отпечатване: 02.09.2023 г.
Образец: CadIS – 27.06.2017 г.

Мащаб 1:3000
1 см = 30 м

0 30 60 90 120 150

Картен лист: 1/1

Изработил: _____
КА МОДЕКС ЕООД
Изготвено с CadIS v.9

Област: Кюстендил
Община: Кюстендил
ЕКАТТЕ: 72045

РАБОТНА КАРТА
НА МАСИВИ ЗА ПОЛЗВАНЕ (2023-2024 г.)
Землище: с. Таваличево

Утвърдил: _____

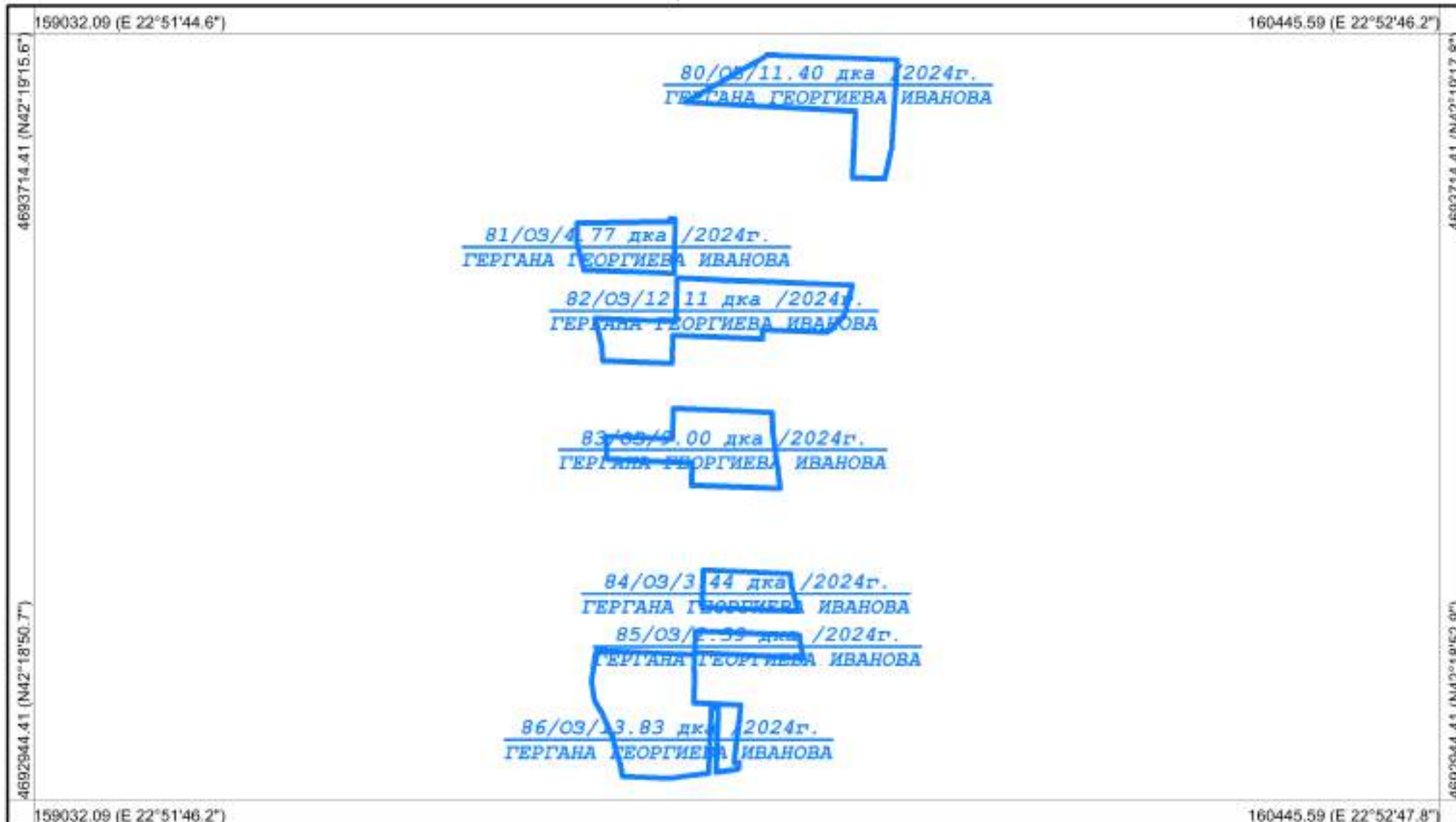

Координатна система: WGS84 (UTM), 35N
Картна подложка:
Актуалност на данните: 22.08.2023-02.09.2023 г.
Дата на отпечатване: 02.09.2023 г.
Образец: CadIS – 27.06.2017 г.

Мащаб 1:5500
1 см = 55 м

Картен лист: 1/1

Изработил: _____
КА МОДЕКС ЕООД
Изготвено с CadIS v.9

Област: Кюстендил
Община: Кюстендил
ЕКАТТЕ: 72045

РАБОТНА КАРТА
НА МАСИВИ ЗА ПОЛЗВАНЕ (2023-2024 г.)
Землище: с. Таваличево

Утвърдил: _____

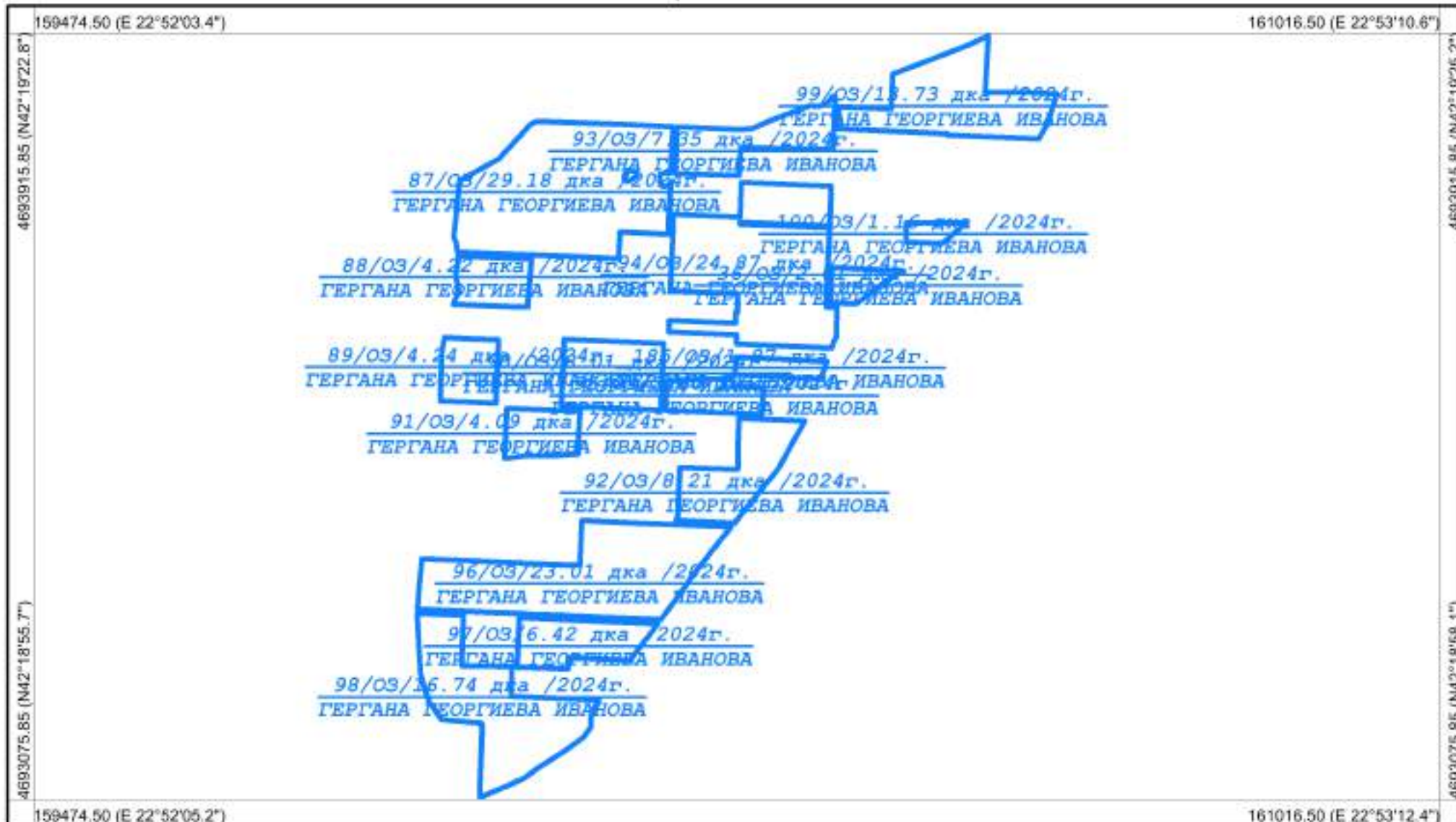

Координатна система: WGS84 (UTM), 35N
Картна подложка:
Актуалност на данните: 22.08.2023-02.09.2023 г.
Дата на отпечатване: 02.09.2023 г.
Образец: CadIS – 27.06.2017 г.

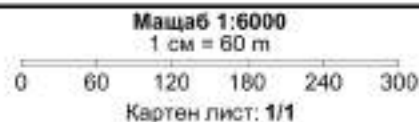

Изработил: _____
КА МОДЕКС ЕООД
Изготвено с CadIS v.9

Област: Кюстендил
Община: Кюстендил
ЕКАТТЕ: 72045

РАБОТНА КАРТА
НА МАСИВИ ЗА ПОЛЗВАНЕ (2023-2024 г.)
Землище: с. Таваличево

Утвърдил: _____

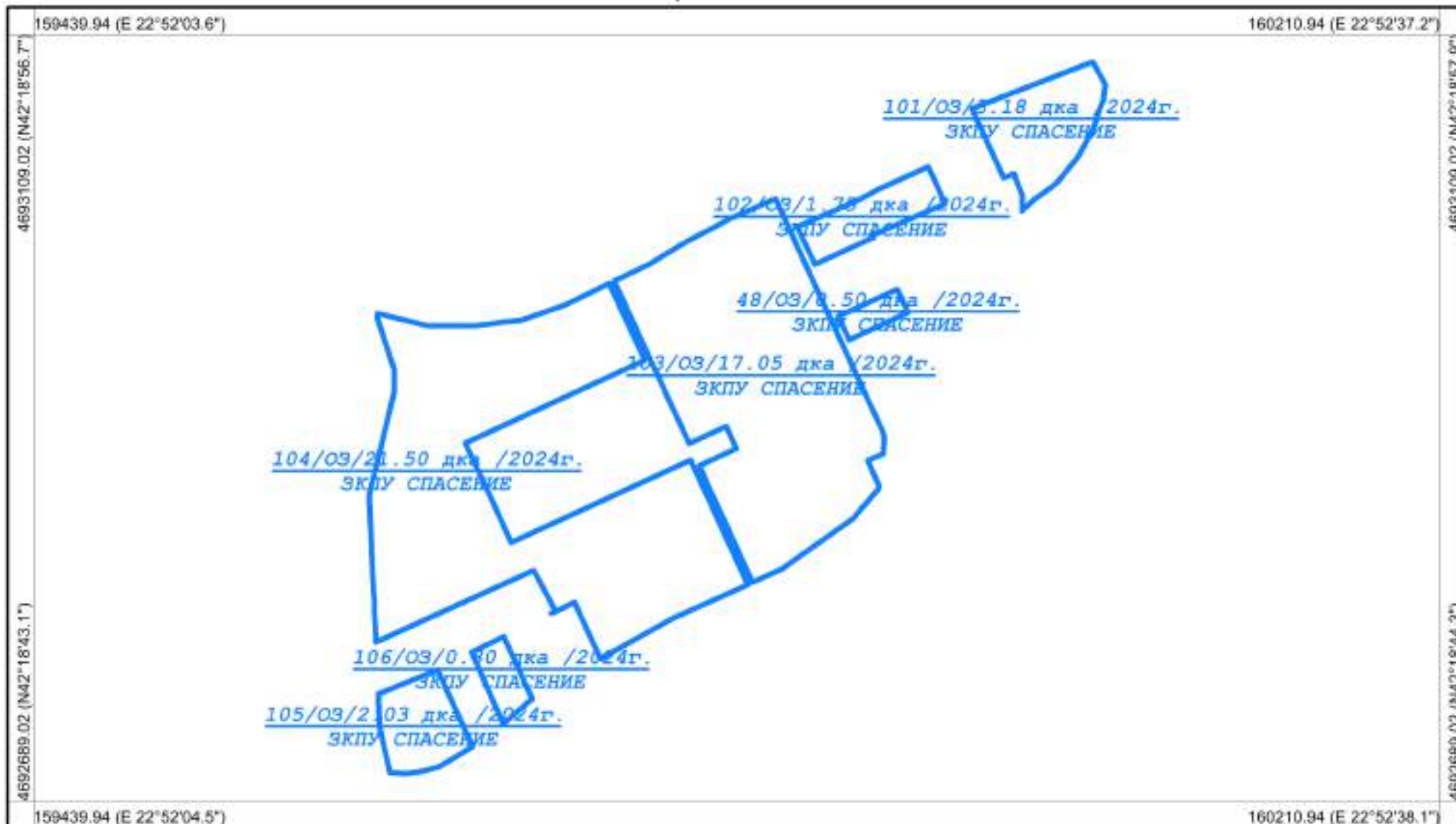

Координатна система: WGS84 (UTM), 35N
Картна подложка:
Актуалност на данните: 22.08.2023-02.09.2023 г.
Дата на отпечатване: 02.09.2023 г.
Образец: CadIS – 27.06.2017 г.

Мащаб 1:3000
1 см = 30 м

0 30 60 90 120 150

Картен лист: 1/1

Изработил: _____
КА МОДЕКС ЕООД
Изготвено с CadIS v.9

Област: Кюстендил
Община: Кюстендил
ЕКАТТЕ: 72045

РАБОТНА КАРТА
НА МАСИВИ ЗА ПОЛЗВАНЕ (2023-2024 г.)
Землище: с. Таваличево

Утвърдил: _____

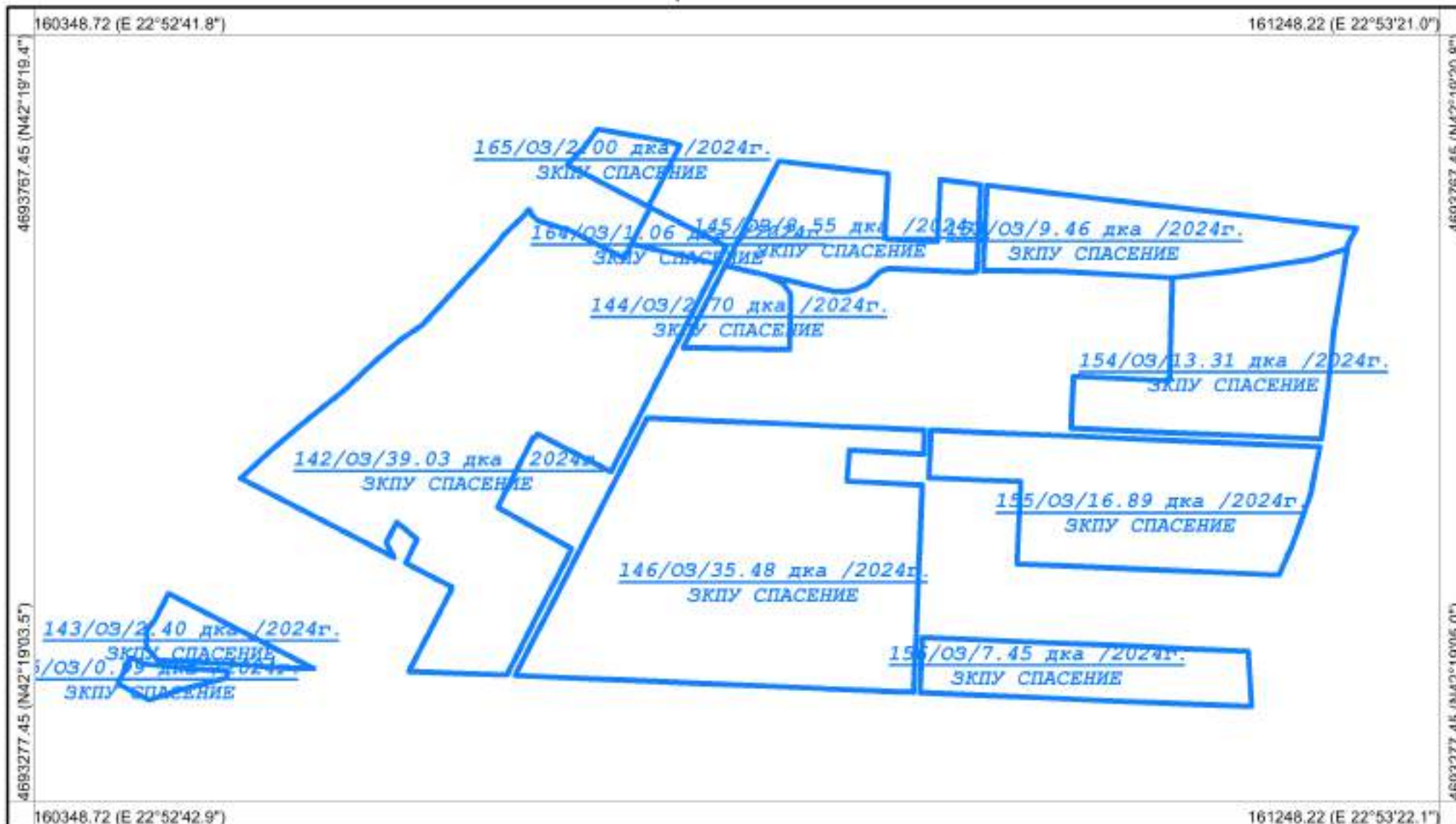

Координатна система: WGS84 (UTM), 35N
Картна подложка:
Актуалност на данните: 22.08.2023-02.09.2023 г.
Дата на отпечатване: 02.09.2023 г.
Образец: CadIS – 27.06.2017 г.

Мащаб 1:3500
1 см = 35 м

0 35 70 105 140 175

Картен лист: 1/1

Изработил: _____
КА МОДЕКС ЕООД
Изготвено с CadIS v.9

Област: Кюстендил
Община: Кюстендил
ЕКАТТЕ: 72045

РАБОТНА КАРТА
НА МАСИВИ ЗА ПОЛЗВАНЕ (2023-2024 г.)
Землище: с. Таваличево

Утвърдил: _____

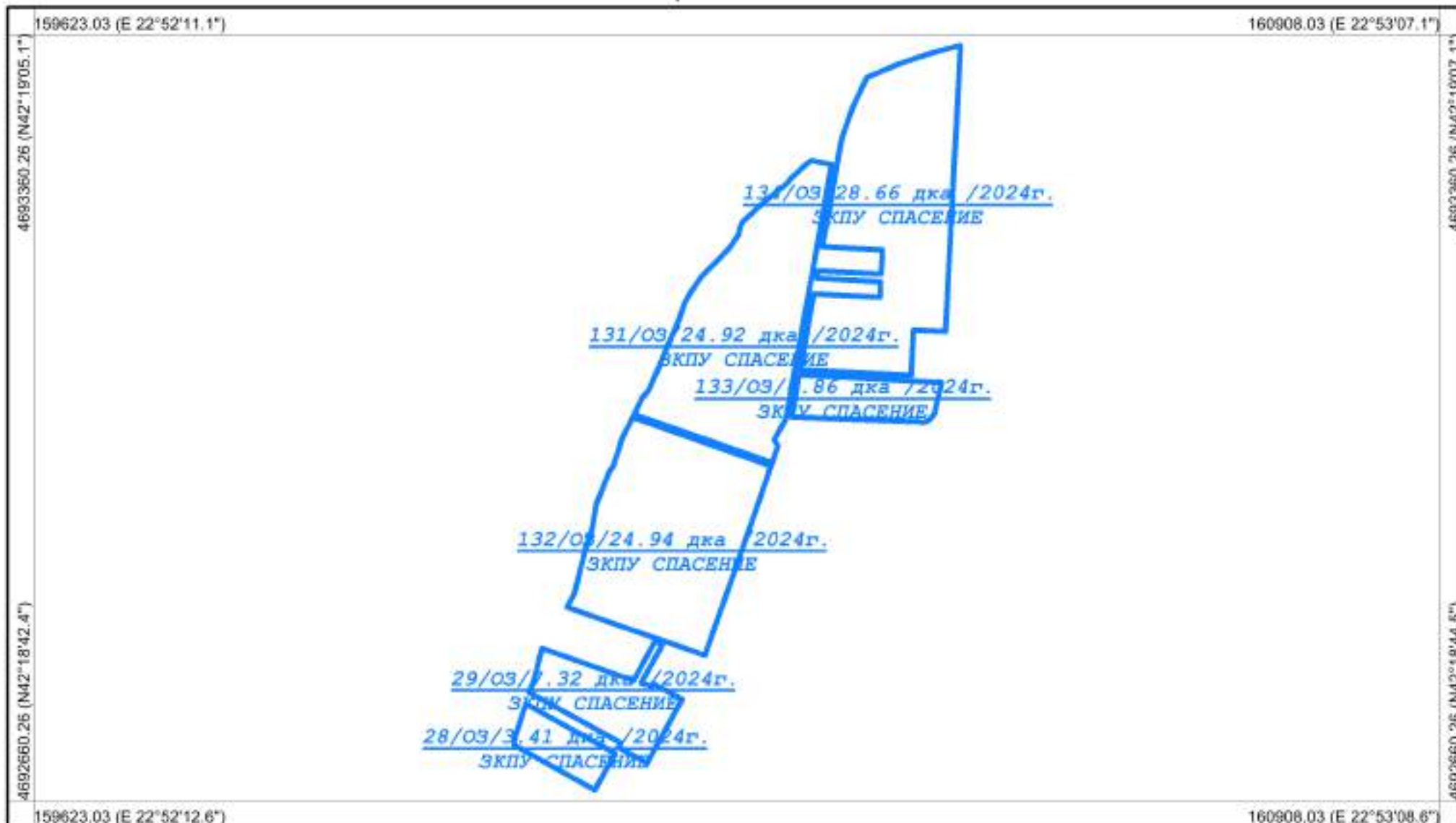

Координатна система: WGS84 (UTM), 35N
Картна подложка:
Актуалност на данните: 22.08.2023-02.09.2023 г.
Дата на отпечатване: 02.09.2023 г.
Образец: CadIS – 27.06.2017 г.

Мащаб 1:5000
1 см = 50 м

0 50 100 150 200 250

Картен лист: 1/1

Изработил: _____
КА МОДЕКС ЕООД
Изготвено с CadIS v.9

Област: Кюстендил
Община: Кюстендил
ЕКАТТЕ: 72045

РАБОТНА КАРТА
НА МАСИВИ ЗА ПОЛЗВАНЕ (2023-2024 г.)
Землище: с. Таваличево

Утвърдил: _____

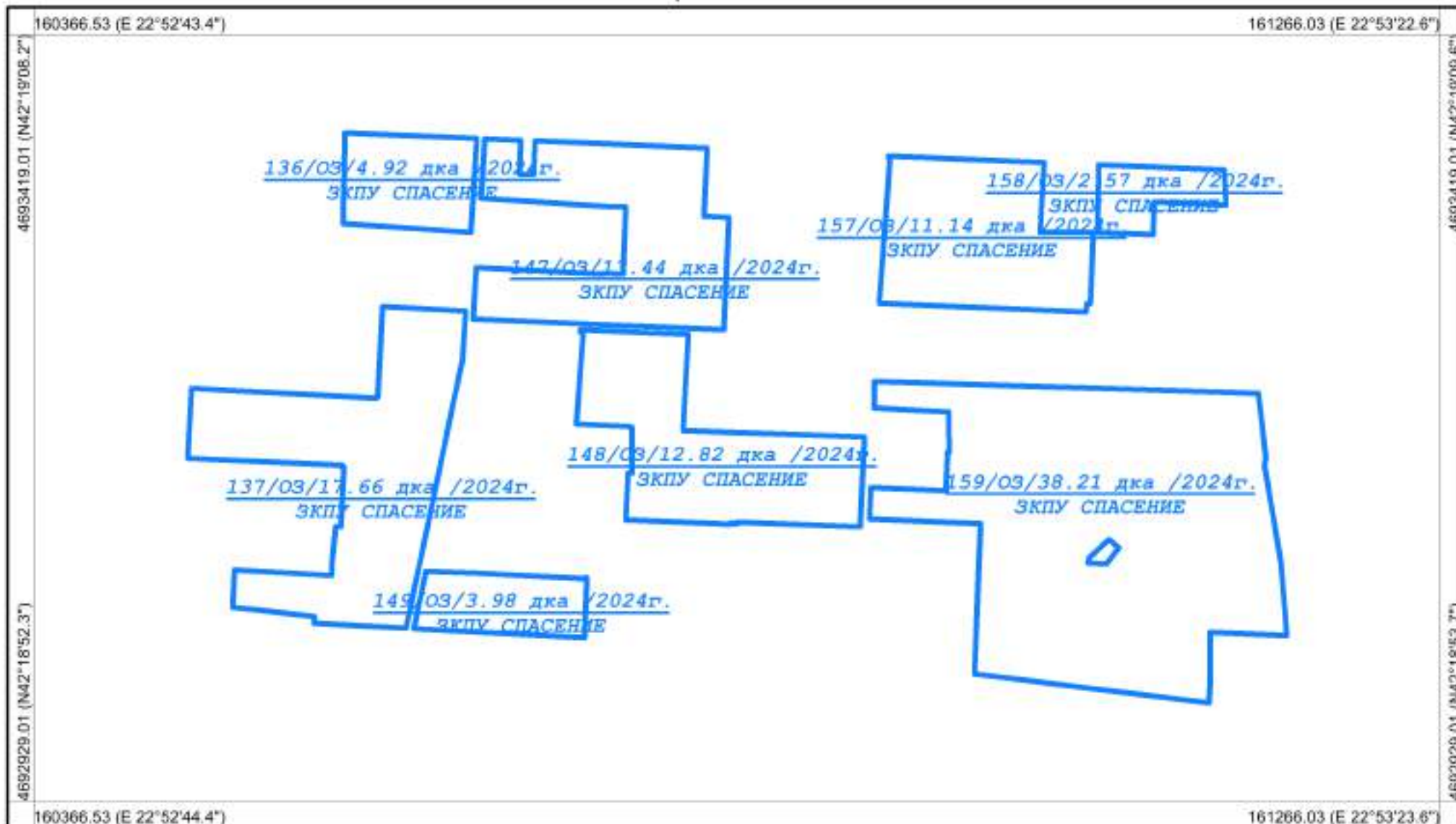

Координатна система: WGS84 (UTM), 35N
Картна подложка:
Актуалност на данните: 22.08.2023-30.08.2023 г.
Дата на отпечатване: 02.09.2023 г.
Образец: CadIS – 27.06.2017 г.

Мащаб 1:3500
1 см = 35 м

0 35 70 105 140 175

Картен лист: 1/1

Изработил: _____
КА МОДЕКС ЕООД
Изготвено с CadIS v.9

Област: Кюстендил
Община: Кюстендил
ЕКАТТЕ: 72045

РАБОТНА КАРТА
НА МАСИВИ ЗА ПОЛЗВАНЕ (2023-2024 г.)
Землище: с. Таваличево

Утвърдил: _____

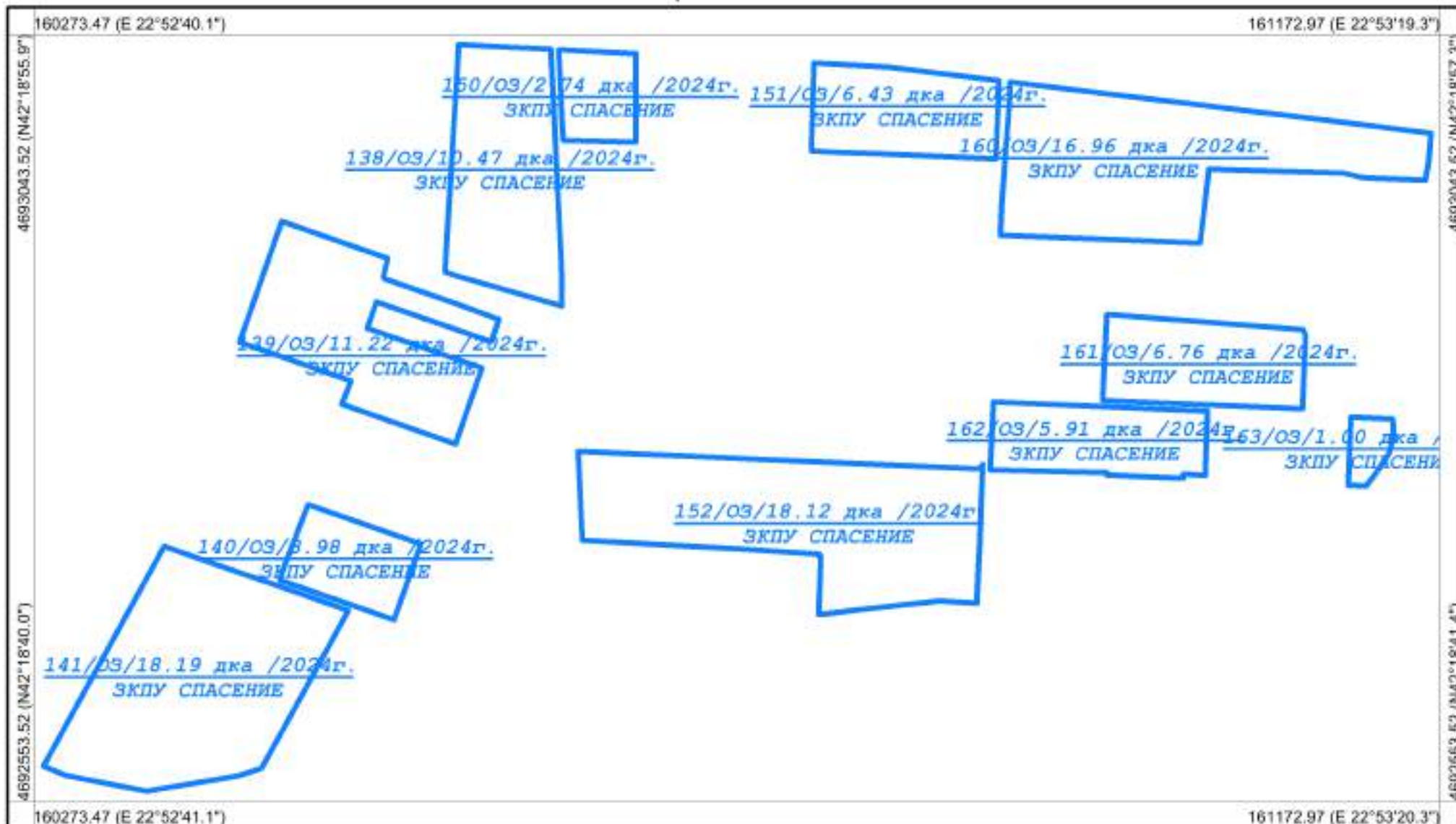

Координатна система: WGS84 (UTM), 35N
Картна подложка:
Актуалност на данните: 22.08.2023-02.09.2023 г.
Дата на отпечатване: 02.09.2023 г.
Образец: CadIS – 27.06.2017 г.

Мащаб 1:3500
1 см = 35 м
0 35 70 105 140 175
Картен лист: 1/1

Изработил: _____
КА МОДЕКС ЕООД
Изготвено с CadIS v.9

Област: Кюстендил
Община: Кюстендил
ЕКАТТЕ: 72045

РАБОТНА КАРТА
НА МАСИВИ ЗА ПОЛЗВАНЕ (2023-2024 г.)
Землище: с. Таваличево

Утвърдил: _____

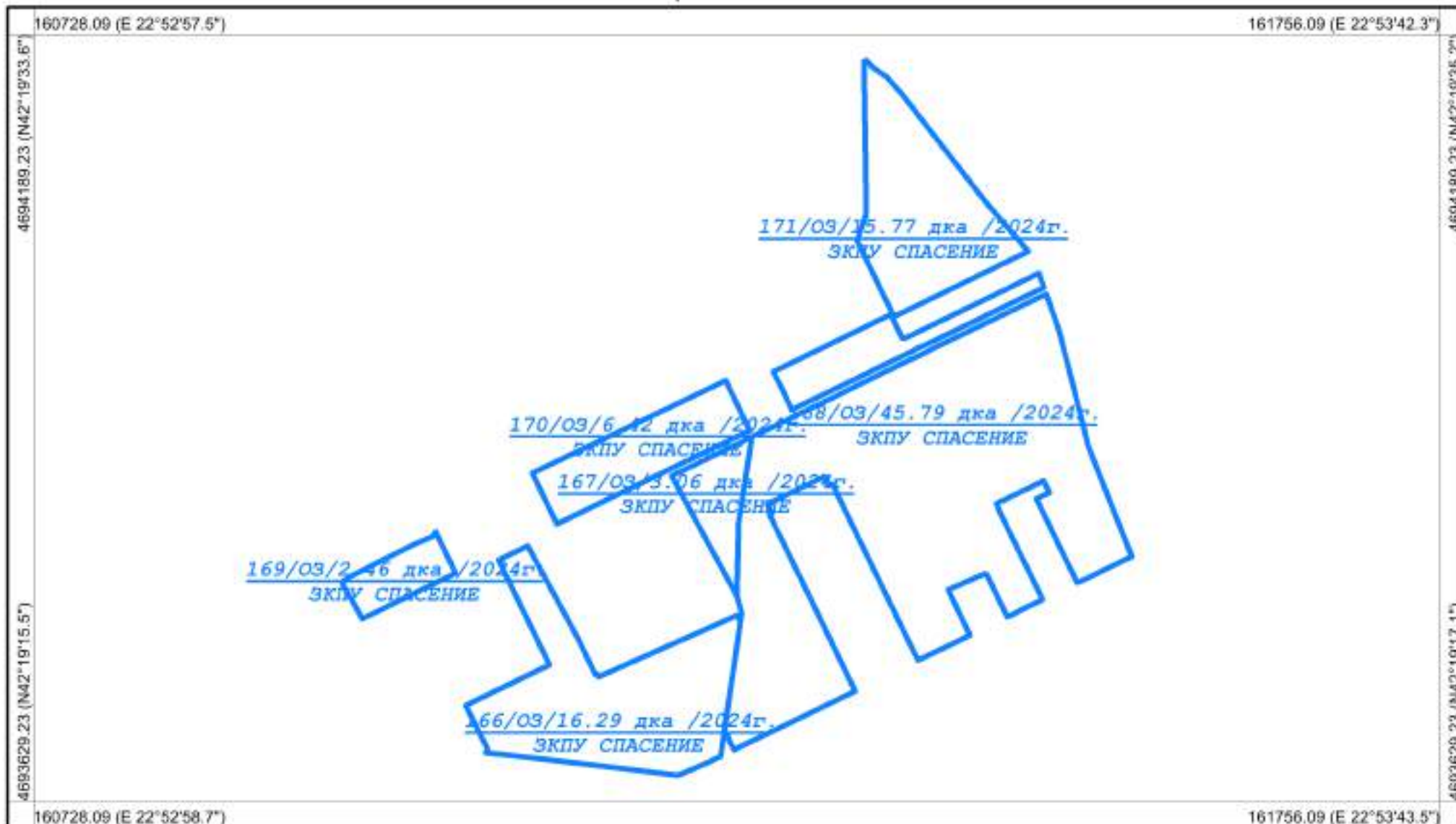

Координатна система: WGS84 (UTM), 35N
Картна подложка:
Актуалност на данните: 22.08.2023-02.09.2023 г.
Дата на отпечатване: 02.09.2023 г.
Образец: CadIS – 27.06.2017 г.

Мащаб 1:4000
1 см = 40 м

0 40 80 120 160 200

Картен лист: 1/1

Изработил: _____
КА МОДЕКС ЕООД
Изготвено с CadIS v.9

Област: Кюстендил
Община: Кюстендил
ЕКАТТЕ: 72045

РАБОТНА КАРТА
НА МАСИВИ ЗА ПОЛЗВАНЕ (2023-2024 г.)
Землище: с. Таваличево

Утвърдил: _____

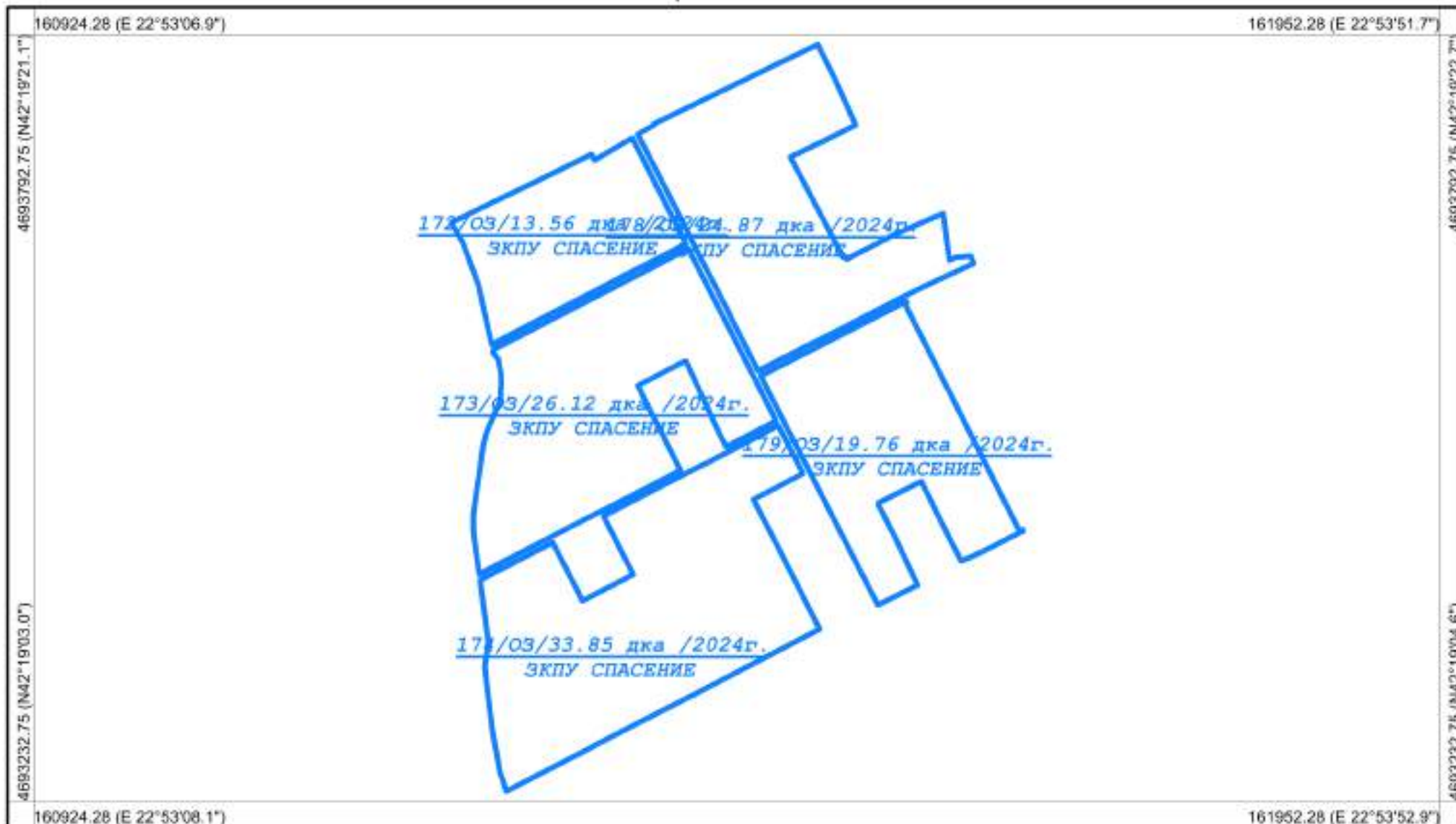

Координатна система: WGS84 (UTM), 35N
Картна подложка:
Актуалност на данните: 22.08.2023-02.09.2023 г.
Дата на отпечатване: 02.09.2023 г.
Образец: CadIS – 27.06.2017 г.

Мащаб 1:4000
1 см = 40 м

0 40 80 120 160 200

Картен лист: 1/1

Изработил: _____
КА МОДЕКС ЕООД
Изготвено с CadIS v.9

Област: Кюстендил
Община: Кюстендил
ЕКАТТЕ: 72045

РАБОТНА КАРТА
НА МАСИВИ ЗА ПОЛЗВАНЕ (2023-2024 г.)
Землище: с. Таваличево

Утвърдил: _____

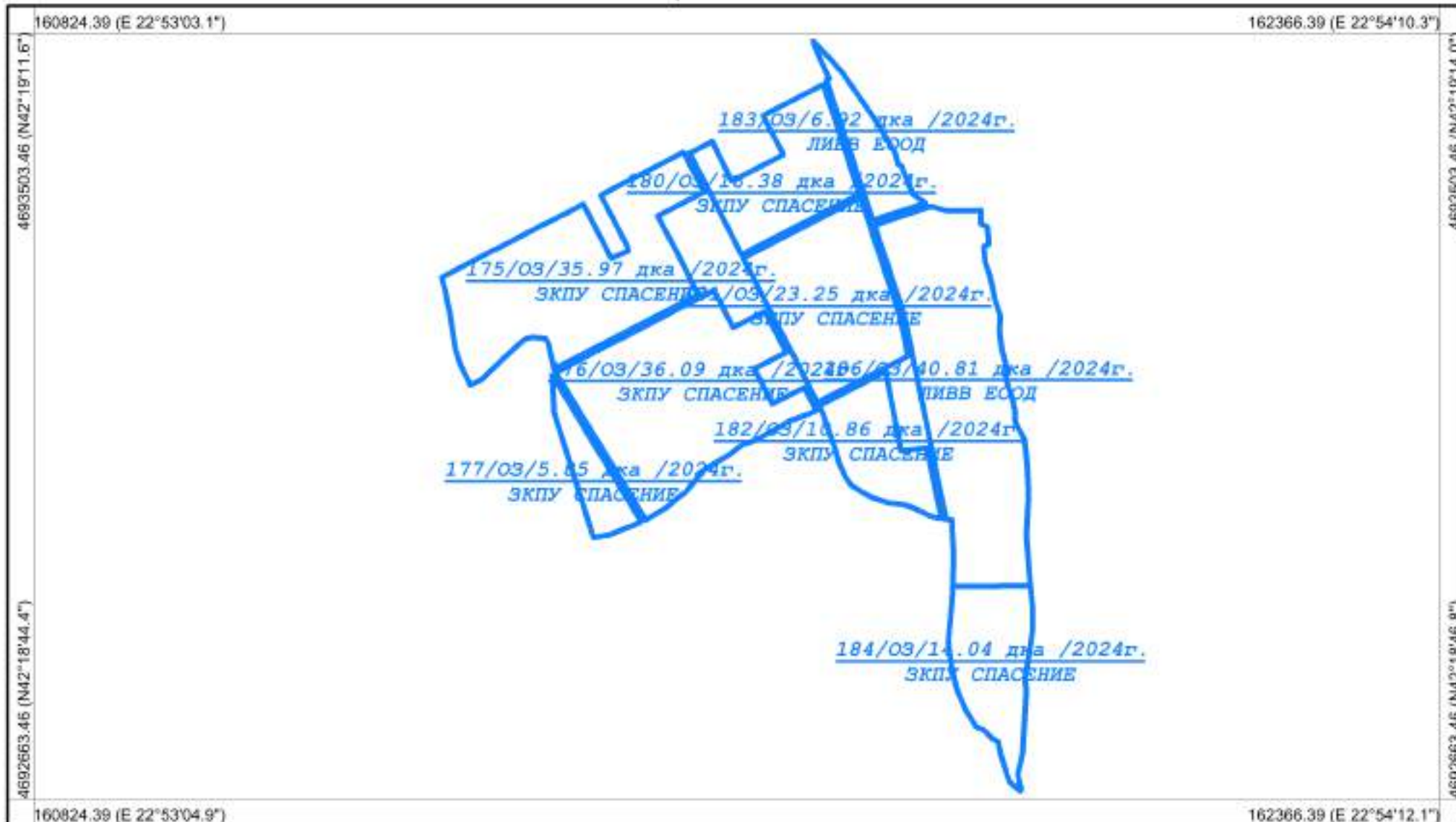

Координатна система: WGS84 (UTM), 35N
Картна подложка:
Актуалност на данните: 22.08.2023-02.09.2023 г.
Дата на отпечатване: 02.09.2023 г.
Образец: CadIS – 27.06.2017 г.

Мащаб 1:6000
1 см = 60 м

0 60 120 180 240 300

Картен лист: 1/1

Изработил: _____
КА МОДЕКС ЕООД
Изготвено с CadIS v.9

Област: Кюстендил
Община: Кюстендил
ЕКАТТЕ: 72045

РАБОТНА КАРТА
НА МАСИВИ ЗА ПОЛЗВАНЕ (2023-2024 г.)
Землище: с. Таваличево

Утвърдил: _____

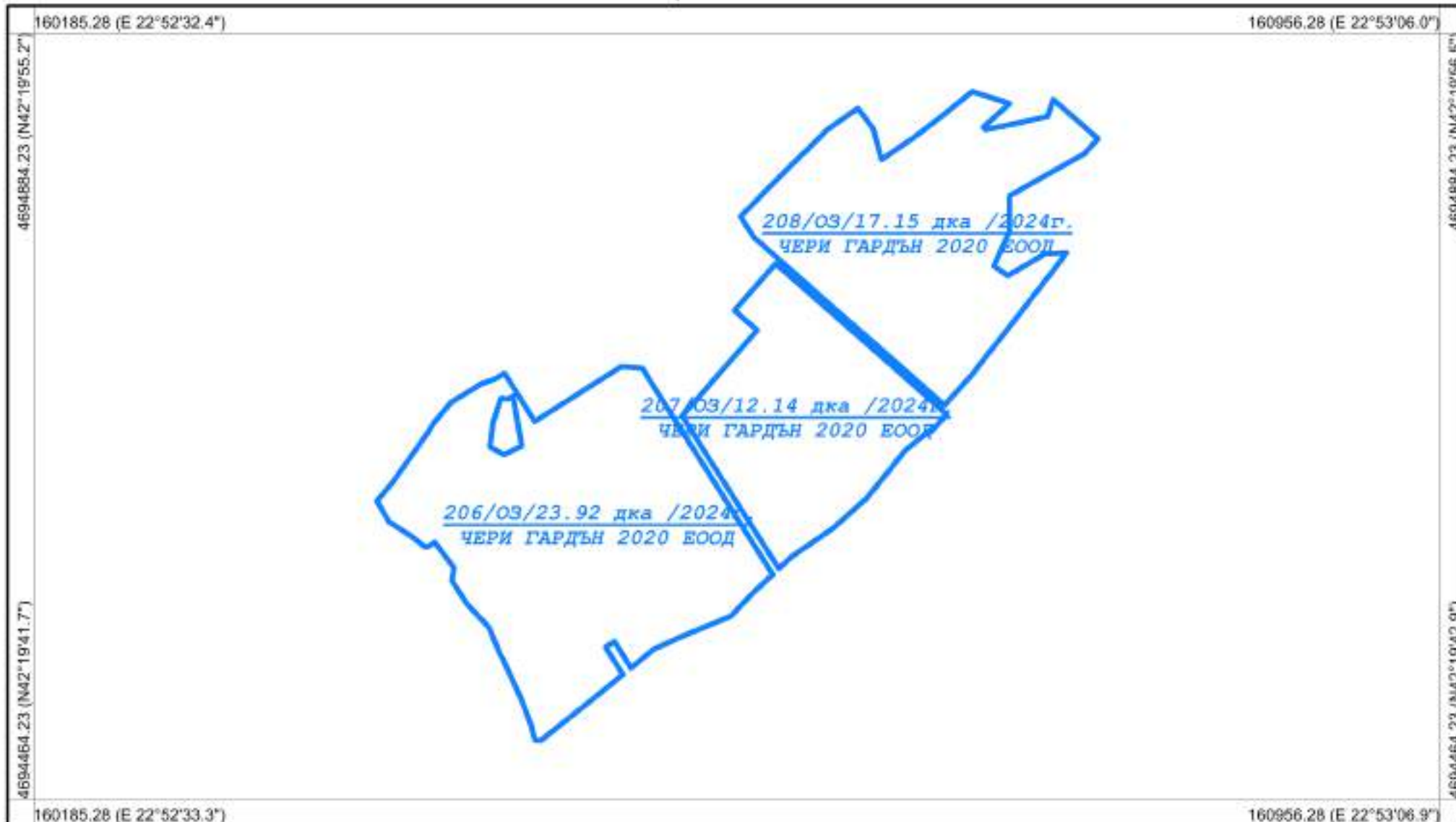

Координатна система: WGS84 (UTM), 35N
Картна подложка:
Актуалност на данните: 30.08.2023-30.08.2023 г.
Дата на отпечатване: 02.09.2023 г.
Образец: CadIS – 27.06.2017 г.

Мащаб 1:3000
1 см = 30 м

Картен лист: 1/1

Изработил: _____
КА МОДЕКС ЕООД
Изготвено с CadIS v.9

Област: Кюстендил
Община: Кюстендил
ЕКАТТЕ: 72045

РАБОТНА КАРТА
НА МАСИВИ ЗА ПОЛЗВАНЕ (2023-2024 г.)
Землище: с. Таваличево

Утвърдил: _____

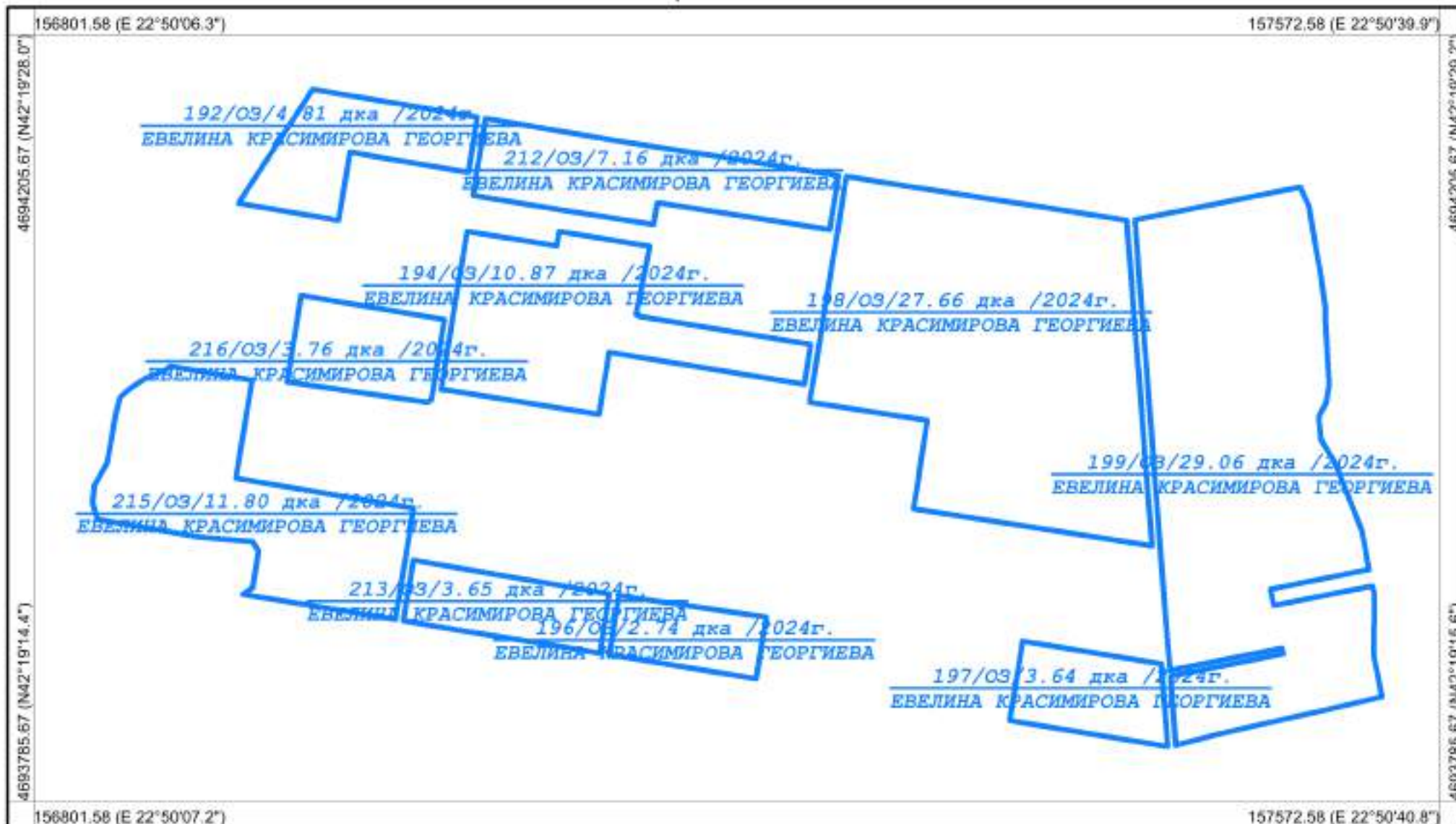

Координатна система: WGS84 (UTM), 35N
Картна подложка:
Актуалност на данните: 30.08.2023-02.09.2023 г.
Дата на отпечатване: 02.09.2023 г.
Образец: CadIS – 27.06.2017 г.

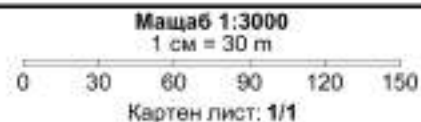

Изработил: _____
КА МОДЕКС ЕООД
Изготвено с CadIS v.9

Област: Кюстендил
Община: Кюстендил
ЕКАТТЕ: 72045

РАБОТНА КАРТА
НА МАСИВИ ЗА ПОЛЗВАНЕ (2023-2024 г.)
Землище: с. Таваличево

Утвърдил: _____

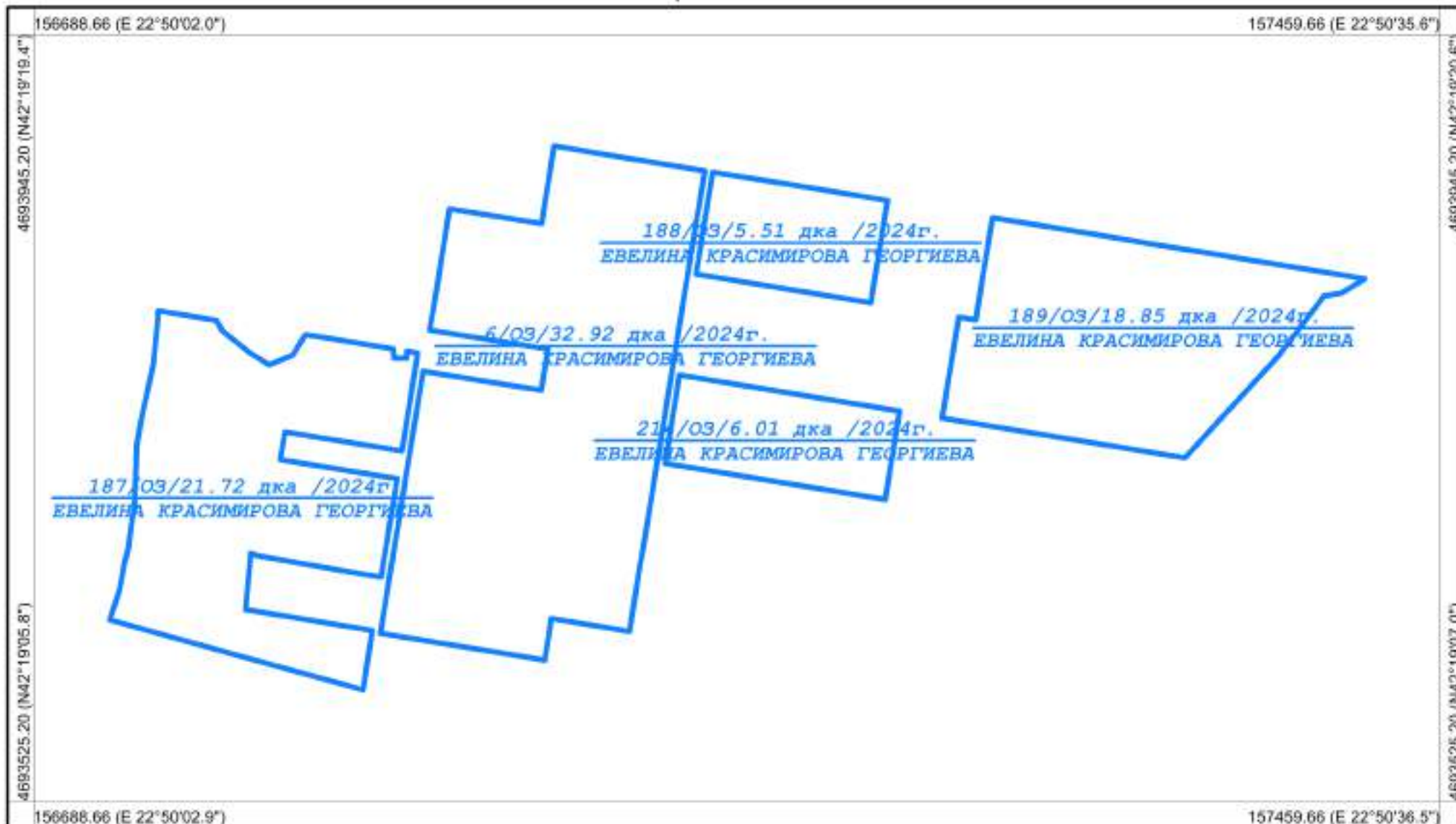

Координатна система: WGS84 (UTM), 35N
Картна подложка:
Актуалност на данните: 30.08.2023-02.09.2023 г.
Дата на отпечатване: 02.09.2023 г.
Образец: CadIS – 27.06.2017 г.

Мащаб 1:3000
1 см = 30 м

0 30 60 90 120 150

Картен лист: 1/1

Изработил: _____
КА МОДЕКС ЕООД
Изготвено с CadIS v.9

Област: Кюстендил
Община: Кюстендил
ЕКАТТЕ: 72045

РАБОТНА КАРТА
НА МАСИВИ ЗА ПОЛЗВАНЕ (2023-2024 г.)
Землище: с. Таваличево

Утвърдил: _____

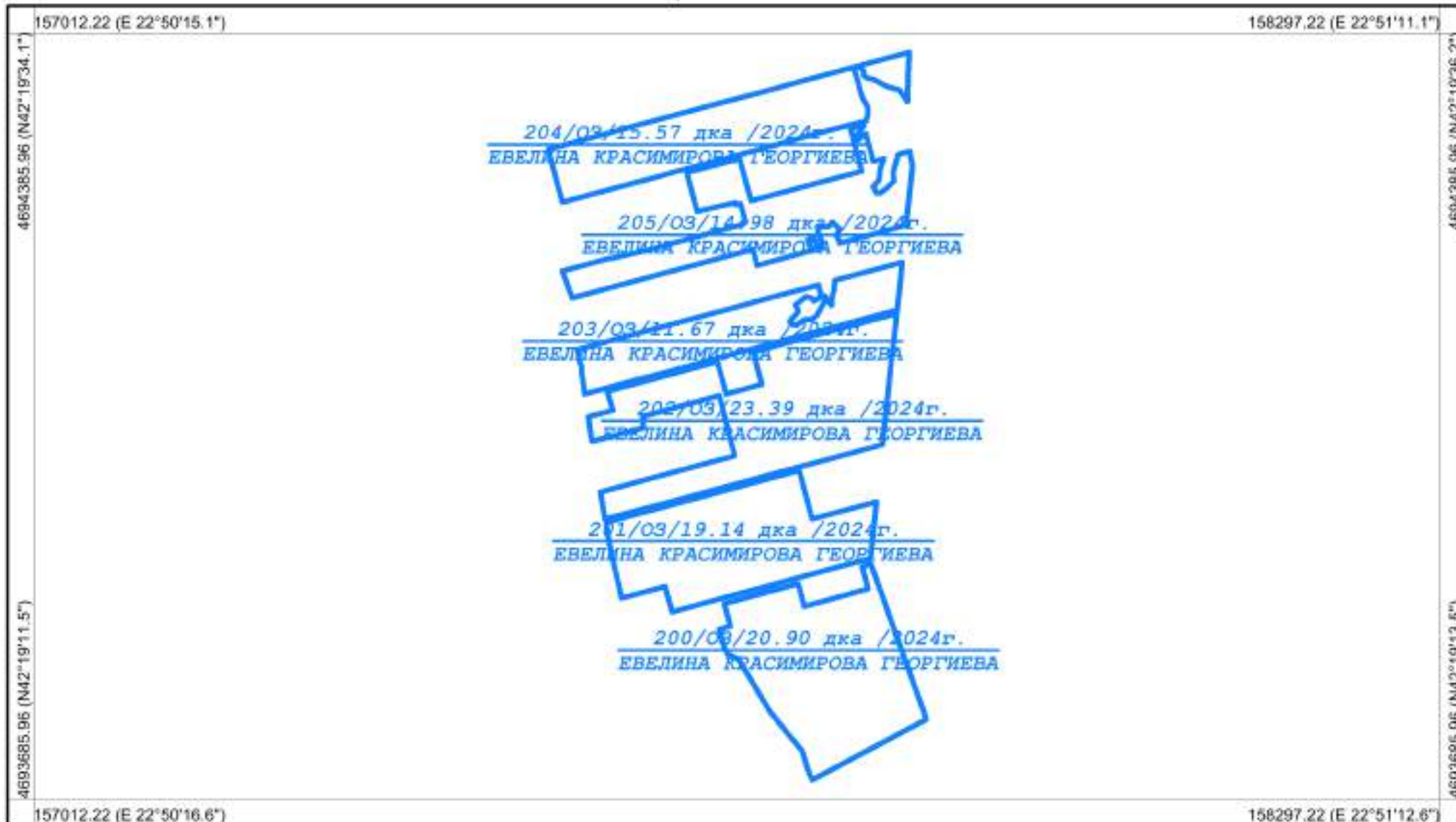

Координатна система: WGS84 (UTM), 35N
Картна подложка:
Актуалност на данните: 30.08.2023-02.09.2023 г.
Дата на отпечатване: 02.09.2023 г.
Образец: CadIS – 27.06.2017 г.



Изработил: _____
КА МОДЕКС ЕООД
Изготвено с CadIS v.9

Област: Кюстендил
Община: Кюстендил
ЕКАТТЕ: 72045

РАБОТНА КАРТА
НА МАСИВИ ЗА ПОЛЗВАНЕ (2023-2024 г.)
Землище: с. Таваличево

Утвърдил: _____

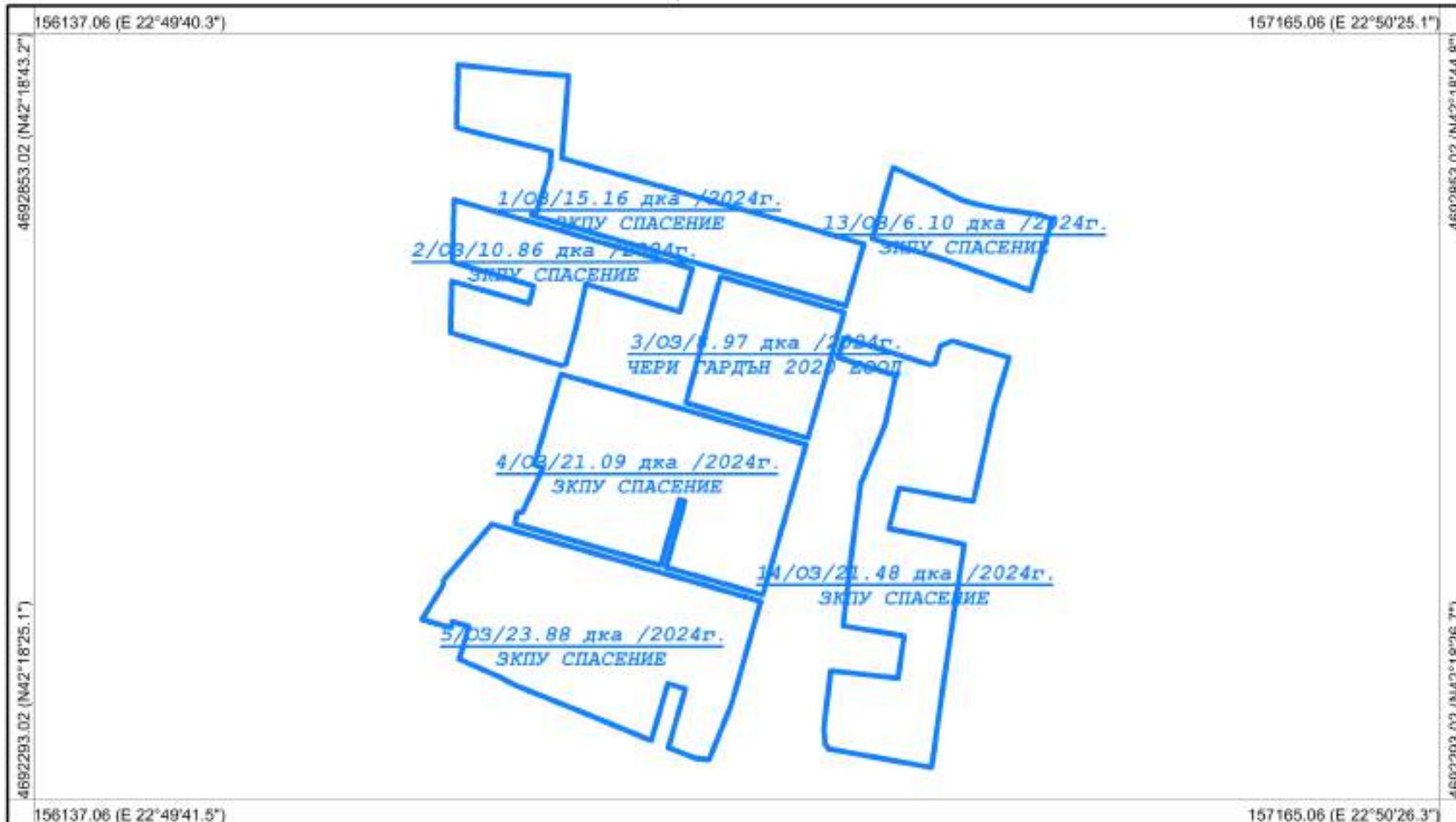

Координатна система: WGS84 (UTM), 35N

Картна подложка:

Актуалност на данните: 22.08.2023-30.08.2023 г.

Дата на отпечатване: 02.09.2023 г.

Образец: CadIS – 27.06.2017 г.

Мащаб 1:4000

1 см = 40 м



Картен лист: 1/1

Изработил: _____

КА МОДЕКС ЕООД
Изготвено с CadIS v.9

Област: Кюстендил
Община: Кюстендил
ЕКАТТЕ: 72045

РАБОТНА КАРТА
НА МАСИВИ ЗА ПОЛЗВАНЕ (2023-2024 г.)
Землище: с. Таваличево

Утвърдил: _____

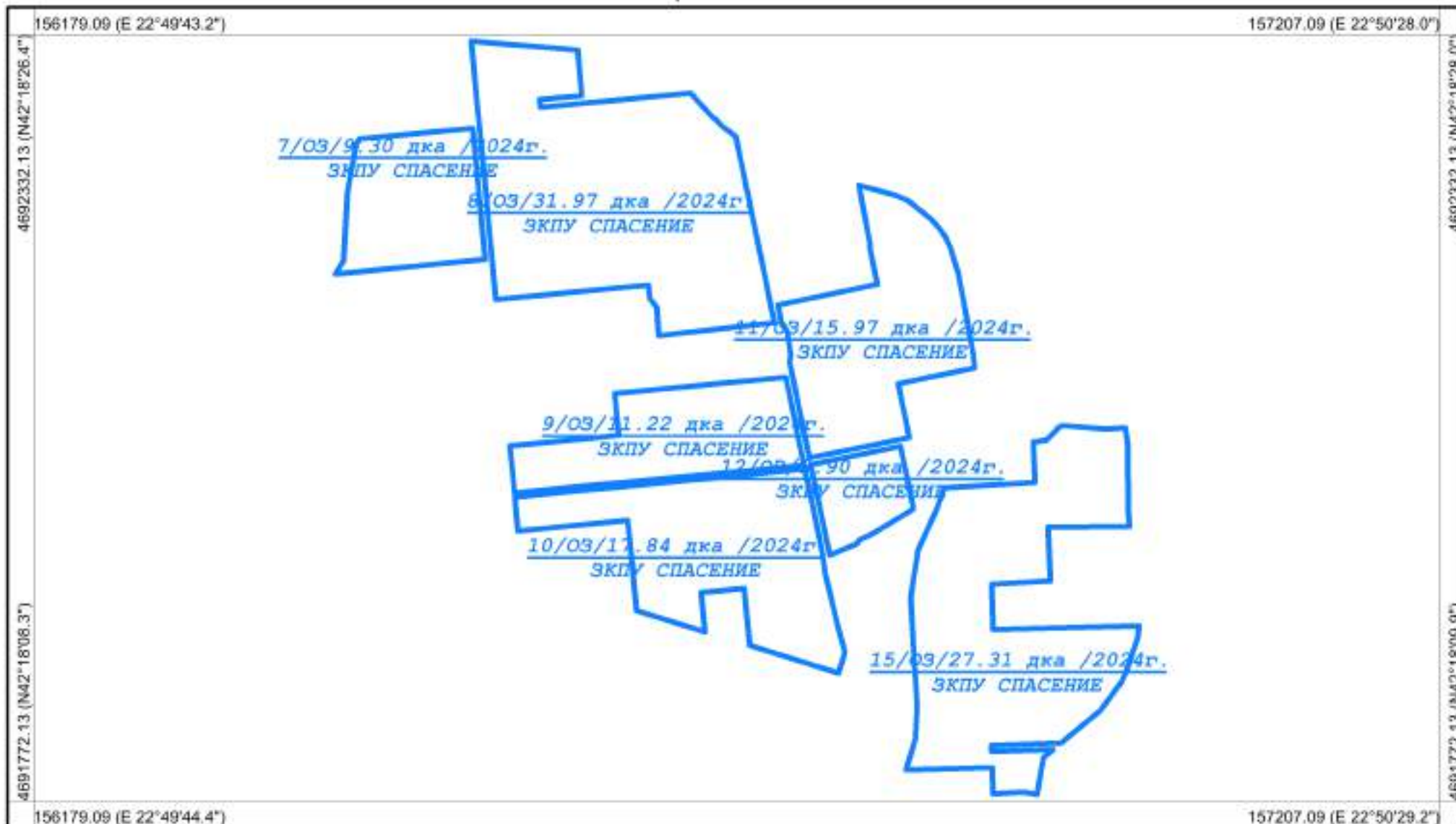

Координатна система: WGS84 (UTM), 35N
Картна подложка:
Актуалност на данните: 22.08.2023-30.08.2023 г.
Дата на отпечатване: 02.09.2023 г.
Образец: CadIS – 27.06.2017 г.

Мащаб 1:4000
1 см = 40 м

0 40 80 120 160 200

Картен лист: 1/1

Изработил: _____
КА МОДЕКС ЕООД
Изготвено с CadIS v.9

Област: Кюстендил
Община: Кюстендил
ЕКАТТЕ: 72045

РАБОТНА КАРТА
НА МАСИВИ ЗА ПОЛЗВАНЕ (2023-2024 г.)
Землище: с. Таваличево

Утвърдил: _____

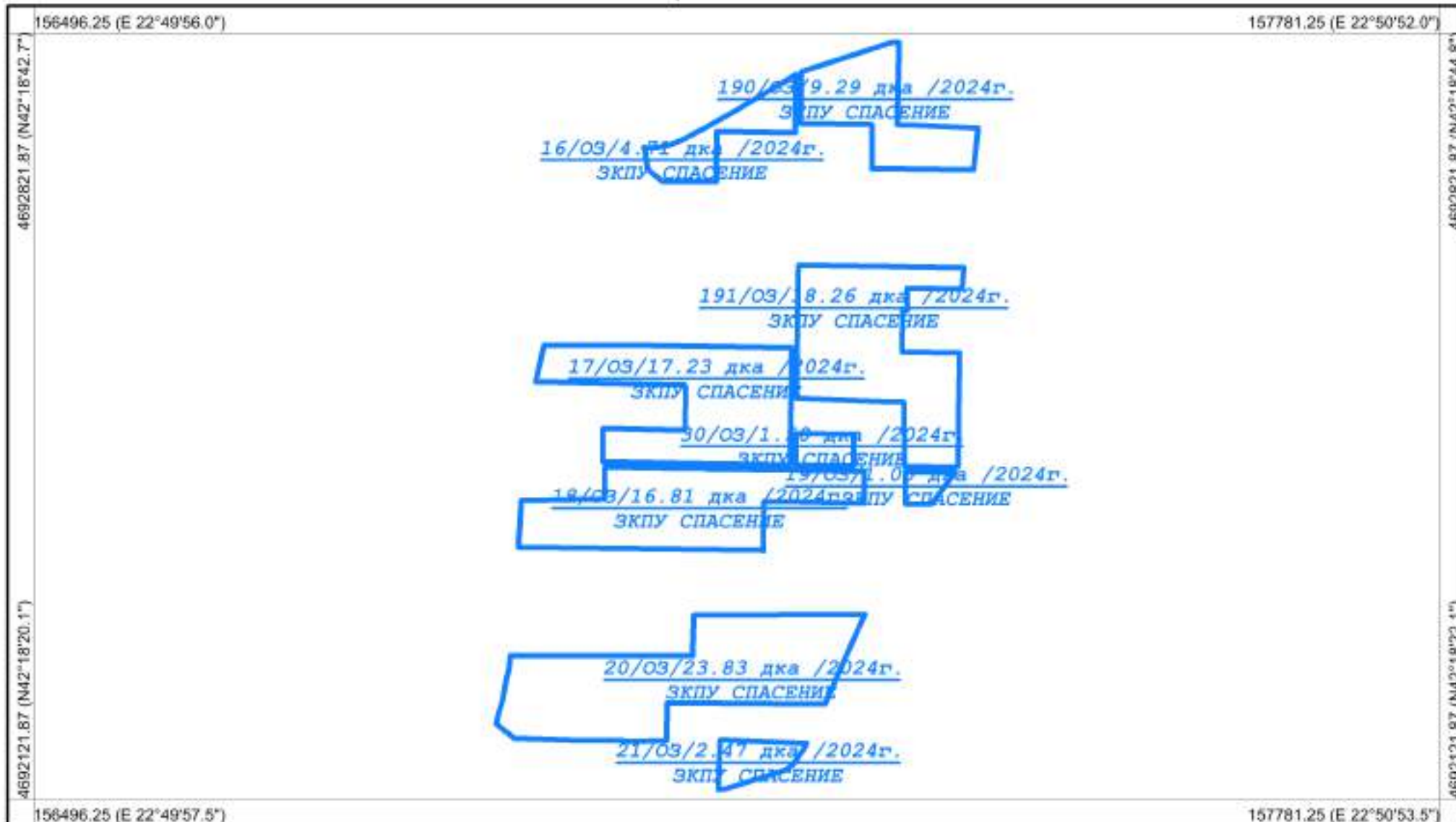

Координатна система: WGS84 (UTM), 35N
Картна подложка:
Актуалност на данните: 22.08.2023-02.09.2023 г.
Дата на отпечатване: 02.09.2023 г.
Образец: CadIS – 27.06.2017 г.

Мащаб 1:5000
1 см = 50 м
0 50 100 150 200 250
Картен лист: 1/1

Изработил: _____
КА МОДЕКС ЕООД
Изготвено с CadIS v.9

Област: Кюстендил
Община: Кюстендил
ЕКАТТЕ: 72045

РАБОТНА КАРТА
НА МАСИВИ ЗА ПОЛЗВАНЕ (2023-2024 г.)
Землище: с. Таваличево

Утвърдил: _____

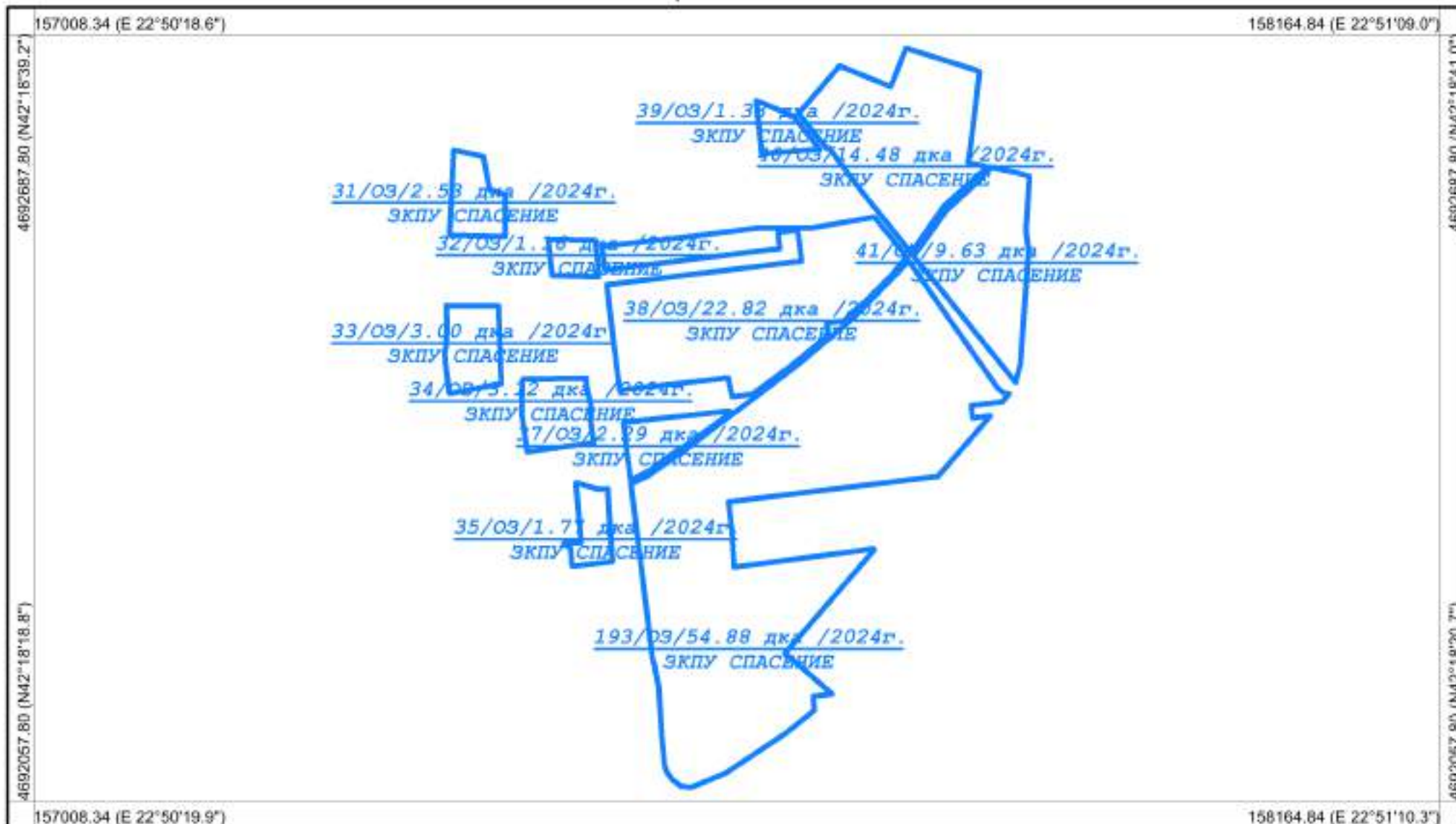

Координатна система: WGS84 (UTM), 35N
Картна подложка:
Актуалност на данните: 22.08.2023-02.09.2023 г.
Дата на отпечатване: 02.09.2023 г.
Образец: CadIS – 27.06.2017 г.

Мащаб 1:4500
1 см = 45 м
0 45 90 135 180 225
Картен лист: 1/1

Изработил: _____
КА МОДЕКС ЕООД
Изготвено с CadIS v.9

Област: Кюстендил
Община: Кюстендил
ЕКАТТЕ: 72045

РАБОТНА КАРТА
НА МАСИВИ ЗА ПОЛЗВАНЕ (2023-2024 г.)
Землище: с. Таваличево

Утвърдил: _____

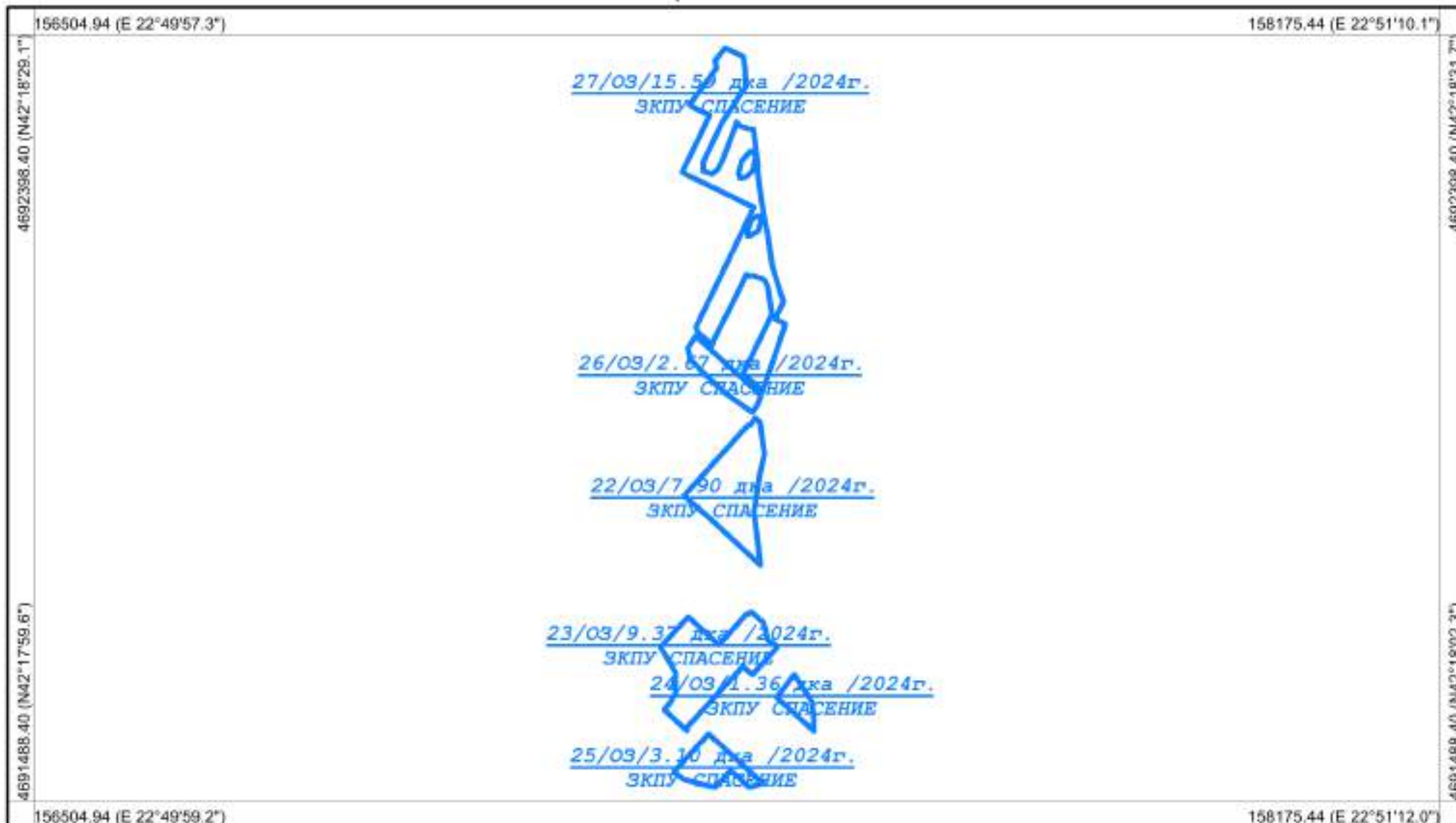

Координатна система: WGS84 (UTM), 35N
Картна подложка:
Актуалност на данните: 22.08.2023-30.08.2023 г.
Дата на отпечатване: 02.09.2023 г.
Образец: CadIS – 27.06.2017 г.

Мащаб 1:6500
1 см = 65 м

0 65 130 195 260 325

Картен лист: 1/1

Изработил: _____
КА МОДЕКС ЕООД
Изготвено с CadIS v.9

Област: Кюстендил
Община: Кюстендил
ЕКАТТЕ: 72045

РАБОТНА КАРТА
НА МАСИВИ ЗА ПОЛЗВАНЕ (2023-2024 г.)
Землище: с. Таваличево

Утвърдил: _____

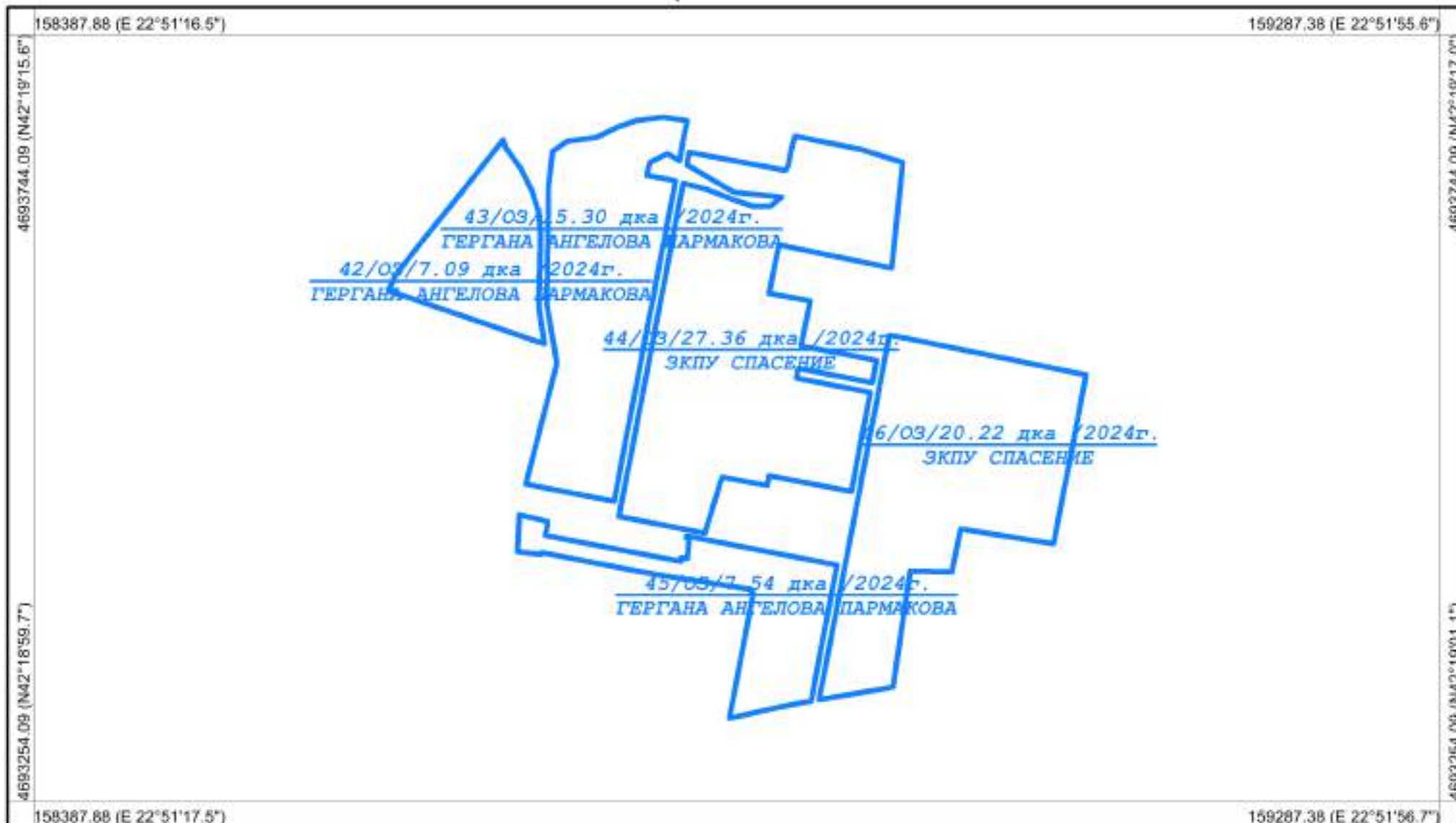

Координатна система: WGS84 (UTM), 35N
Картна подложка:
Актуалност на данните: 22.08.2023-30.08.2023 г.
Дата на отпечатване: 02.09.2023 г.
Образец: CadIS – 27.06.2017 г.

Мащаб 1:3500
1 см = 35 м

0 35 70 105 140 175

Картен лист: 1/1

Изработил: _____
КА МОДЕКС ЕООД
Изготвено с CadIS v.9

Област: Кюстендил
Община: Кюстендил
ЕКАТТЕ: 72045

РАБОТНА КАРТА
НА МАСИВИ ЗА ПОЛЗВАНЕ (2023-2024 г.)
Землище: с. Таваличево

Утвърдил: _____

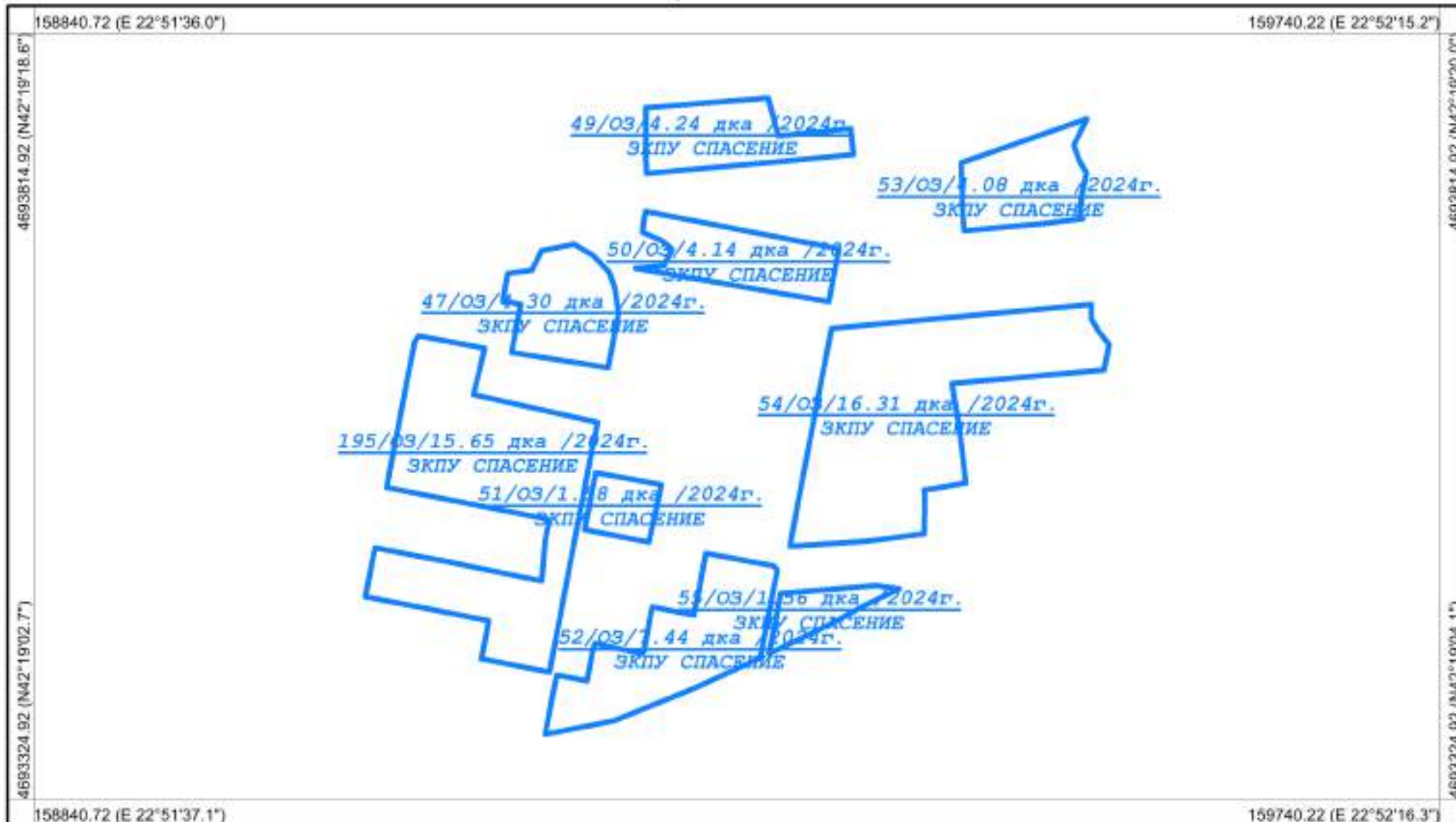

Координатна система: WGS84 (UTM), 35N
Картна подложка:
Актуалност на данните: 22.08.2023-30.08.2023 г.
Дата на отпечатване: 02.09.2023 г.
Образец: CadIS – 27.06.2017 г.

Мащаб 1:3500
1 см = 35 м

0 35 70 105 140 175

Картен лист: 1/1

Изработил: _____
КА МОДЕКС ЕООД
Изготвено с CadIS v.9

Област: Кюстендил
Община: Кюстендил
ЕКАТТЕ: 72045

РАБОТНА КАРТА
НА МАСИВИ ЗА ПОЛЗВАНЕ (2023-2024 г.)
Землище: с. Таваличево

Утвърдил: _____

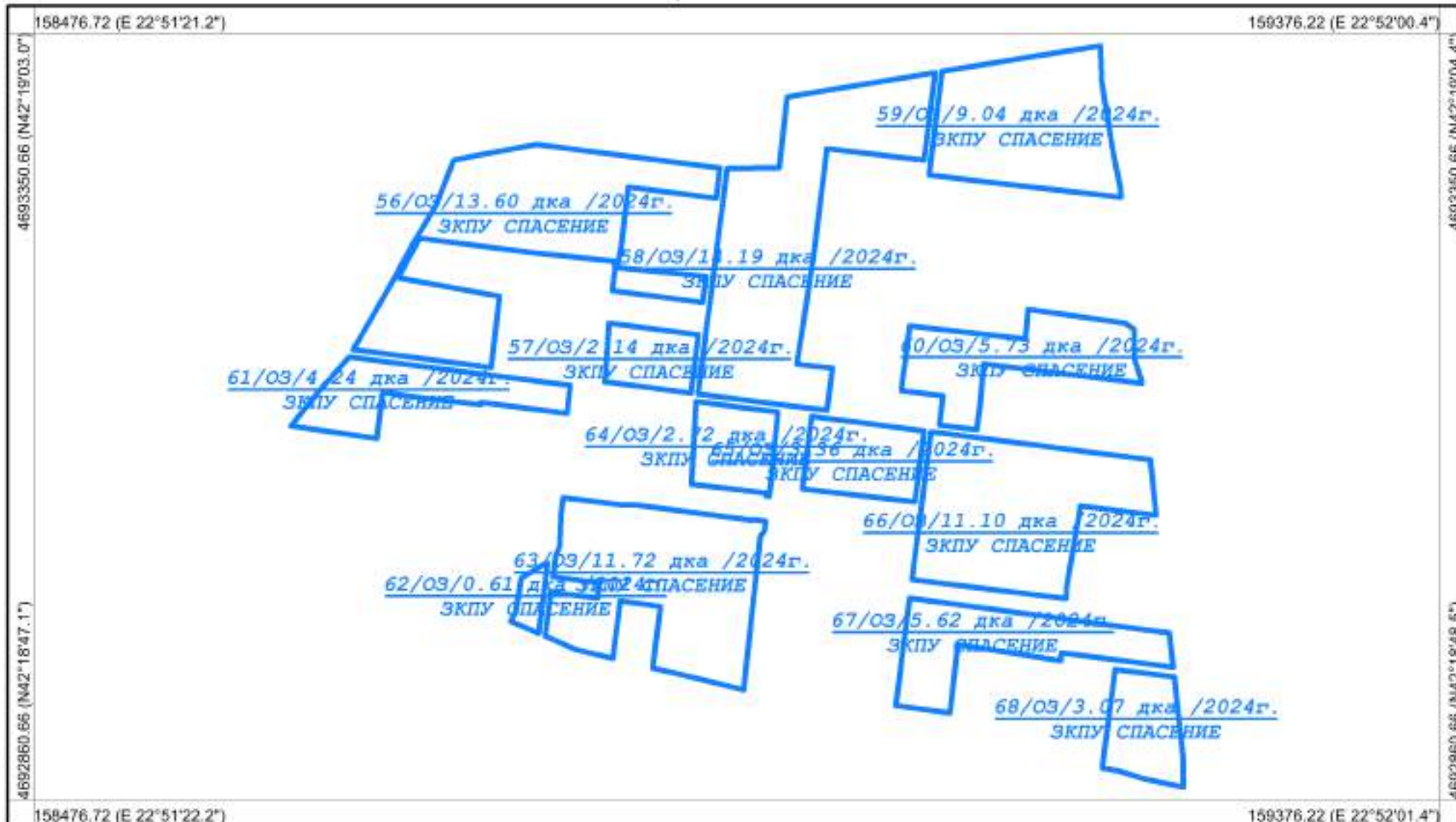

Координатна система: WGS84 (UTM), 35N
Картна подложка:
Актуалност на данните: 22.08.2023-22.08.2023 г.
Дата на отпечатване: 02.09.2023 г.
Образец: CadIS – 27.06.2017 г.

Мащаб 1:3500
1 см = 35 м

0 35 70 105 140 175

Картен лист: 1/1

Изработил: _____
КА МОДЕКС ЕООД
Изготвено с CadIS v.9

Област: Кюстендил
Община: Кюстендил
ЕКАТТЕ: 72045

РАБОТНА КАРТА
НА МАСИВИ ЗА ПОЛЗВАНЕ (2023-2024 г.)
Землище: с. Таваличево

Утвърдил: _____

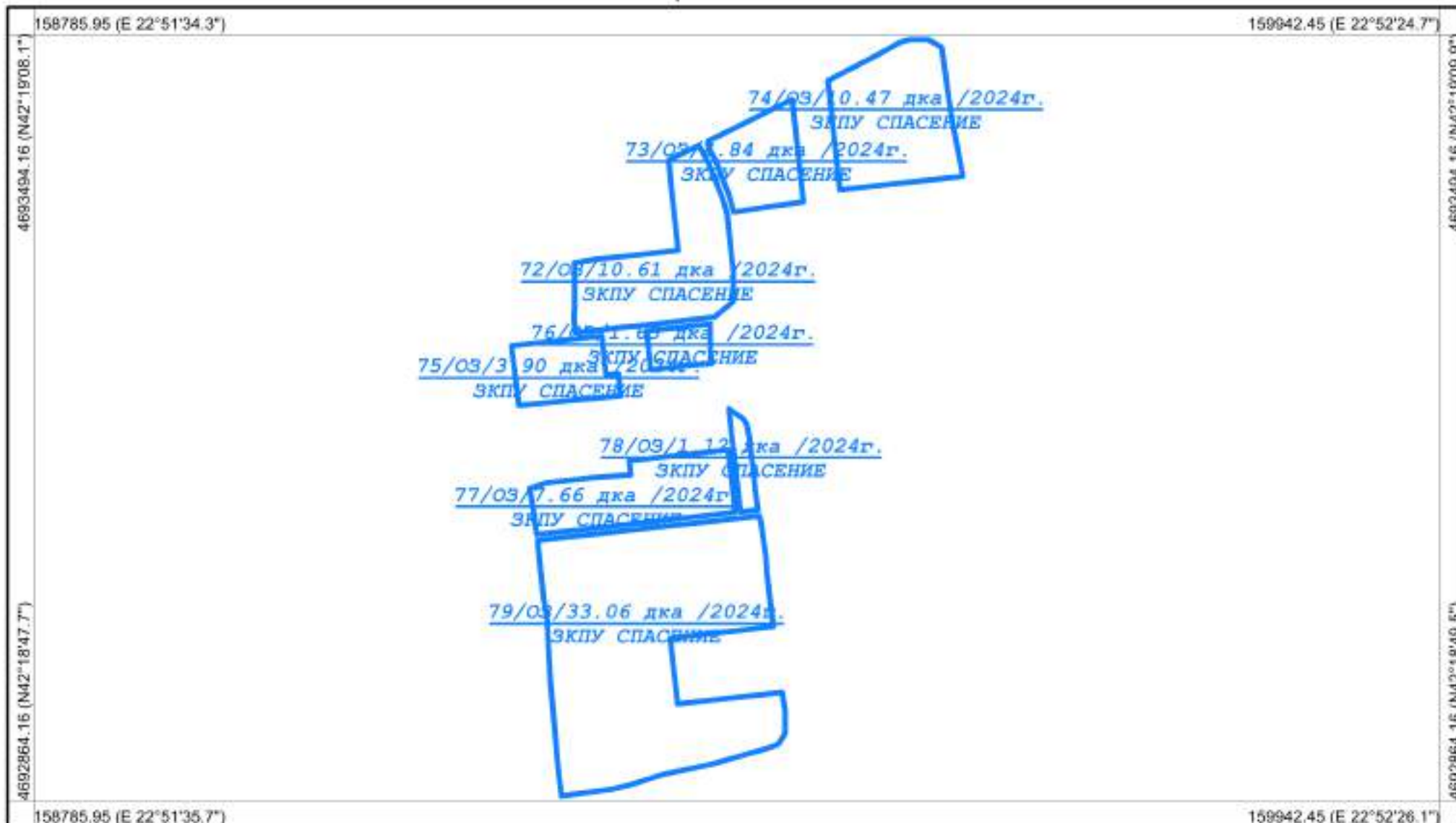

Координатна система: WGS84 (UTM), 35N
Картна подложка:
Актуалност на данните: 22.08.2023-02.09.2023 г.
Дата на отпечатване: 02.09.2023 г.
Образец: CadIS – 27.06.2017 г.

Мащаб 1:4500
1 см = 45 м

0 45 90 135 180 225

Картен лист: 1/1

Изработил: _____
КА МОДЕКС ЕООД
Изготвено с CadIS v.9

Област: Кюстендил
Община: Кюстендил
ЕКАТТЕ: 72045

РАБОТНА КАРТА
НА МАСИВИ ЗА ПОЛЗВАНЕ (2023-2024 г.)
Землище: с. Таваличево

Утвърдил: _____

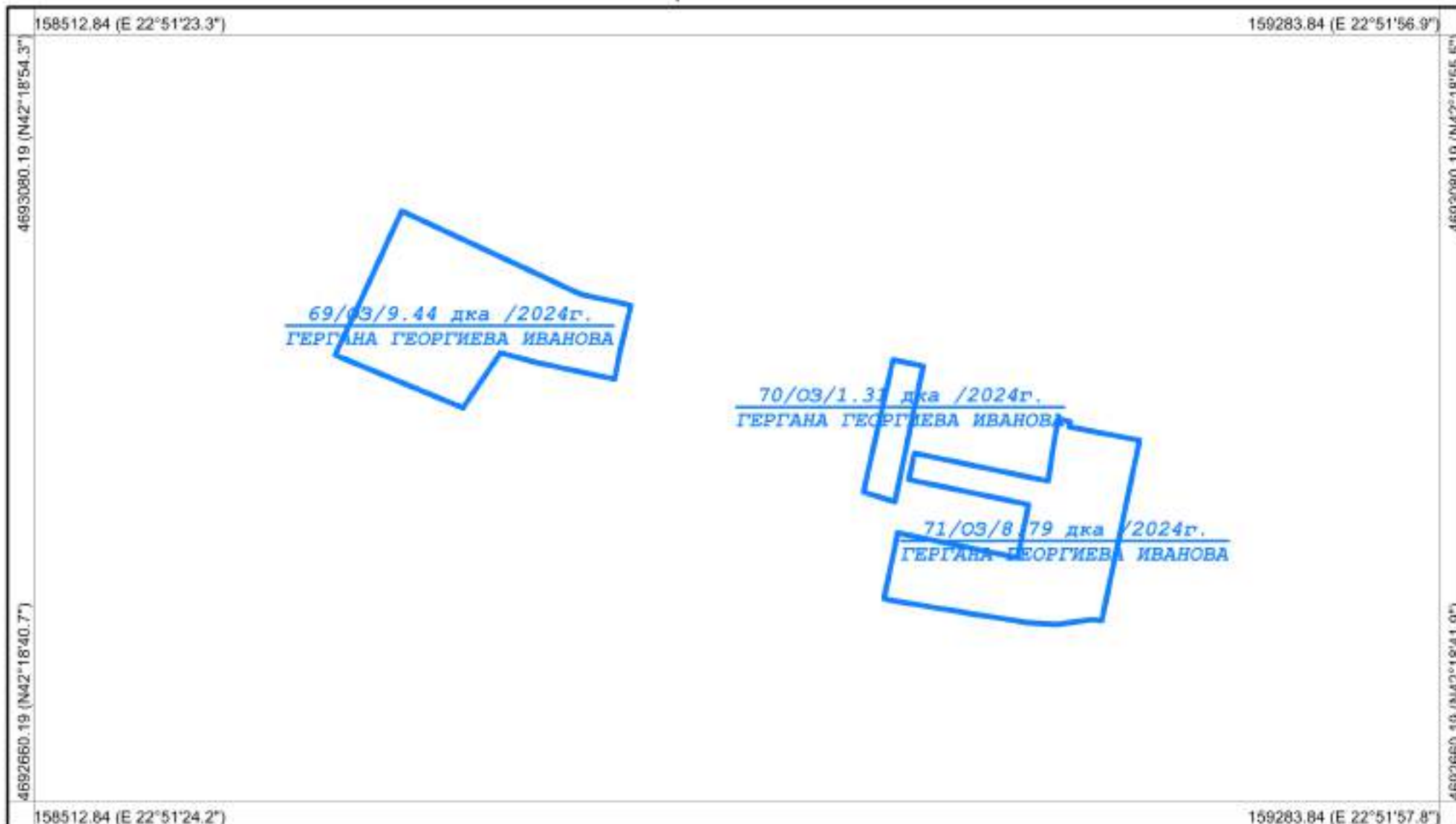

Координатна система: WGS84 (UTM), 35N
Картна подложка:
Актуалност на данните: 22.08.2023-02.09.2023 г.
Дата на отпечатване: 02.09.2023 г.
Образец: CadIS – 27.06.2017 г.

Мащаб 1:3000
1 см = 30 м

0 30 60 90 120 150

Картен лист: 1/1

Изработил: _____
КА МОДЕКС ЕООД
Изготвено с CadIS v.9

Област: Кюстендил
Община: Кюстендил
ЕКАТТЕ: 72045

РАБОТНА КАРТА
НА МАСИВИ ЗА ПОЛЗВАНЕ (2023-2024 г.)
Землище: с. Таваличево

Утвърдил: _____

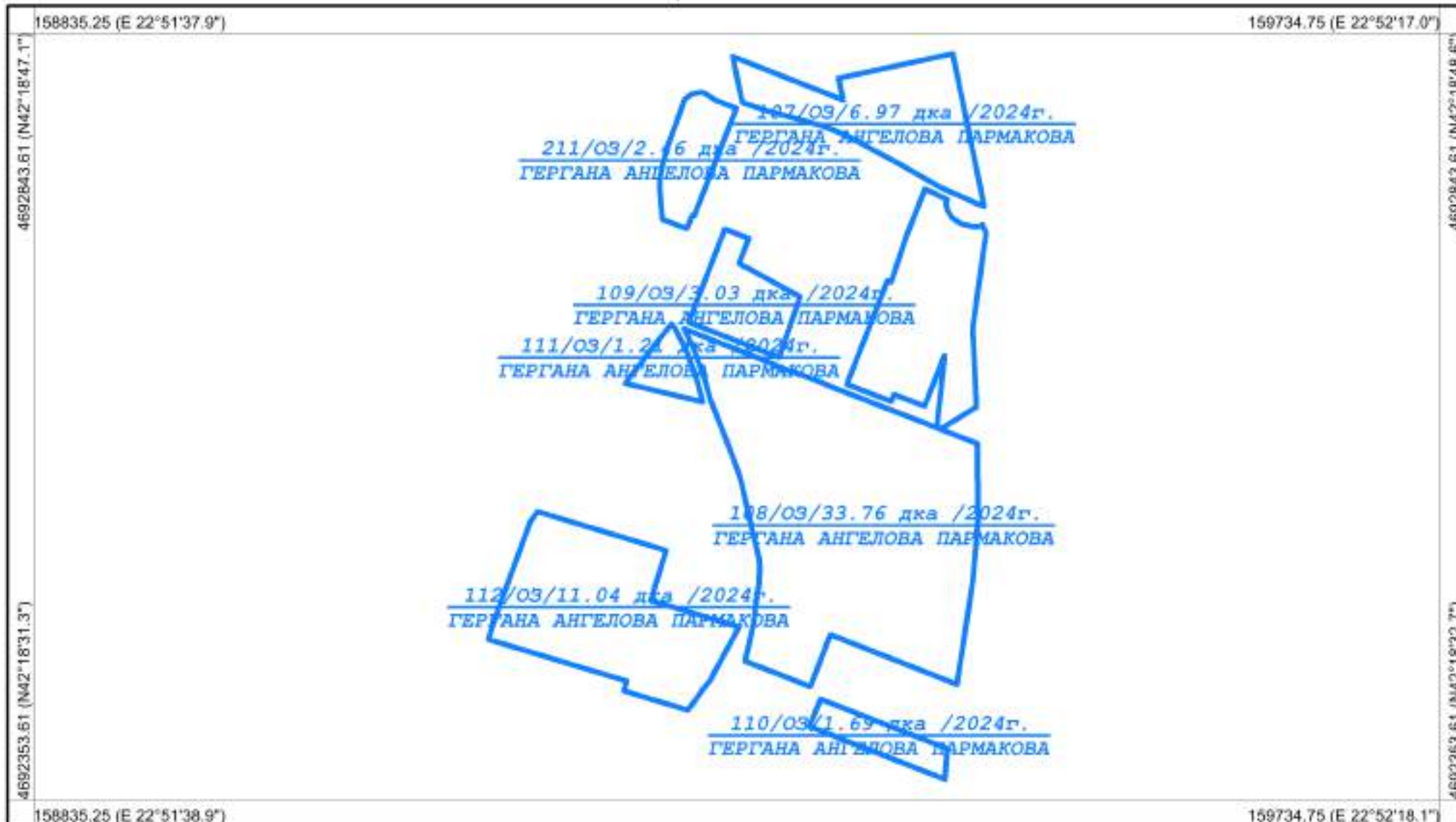

Координатна система: WGS84 (UTM), 35N
Картна подложка:
Актуалност на данните: 22.08.2023-02.09.2023 г.
Дата на отпечатване: 02.09.2023 г.
Образец: CadIS – 27.06.2017 г.

Мащаб 1:3500
1 см = 35 м

0 35 70 105 140 175

Картен лист: 1/1

Изработил: _____
КА МОДЕКС ЕООД
Изготвено с CadIS v.9

Област: Кюстендил
Община: Кюстендил
ЕКАТТЕ: 72045

РАБОТНА КАРТА
НА МАСИВИ ЗА ПОЛЗВАНЕ (2023-2024 г.)
Землище: с. Таваличево

Утвърдил: _____

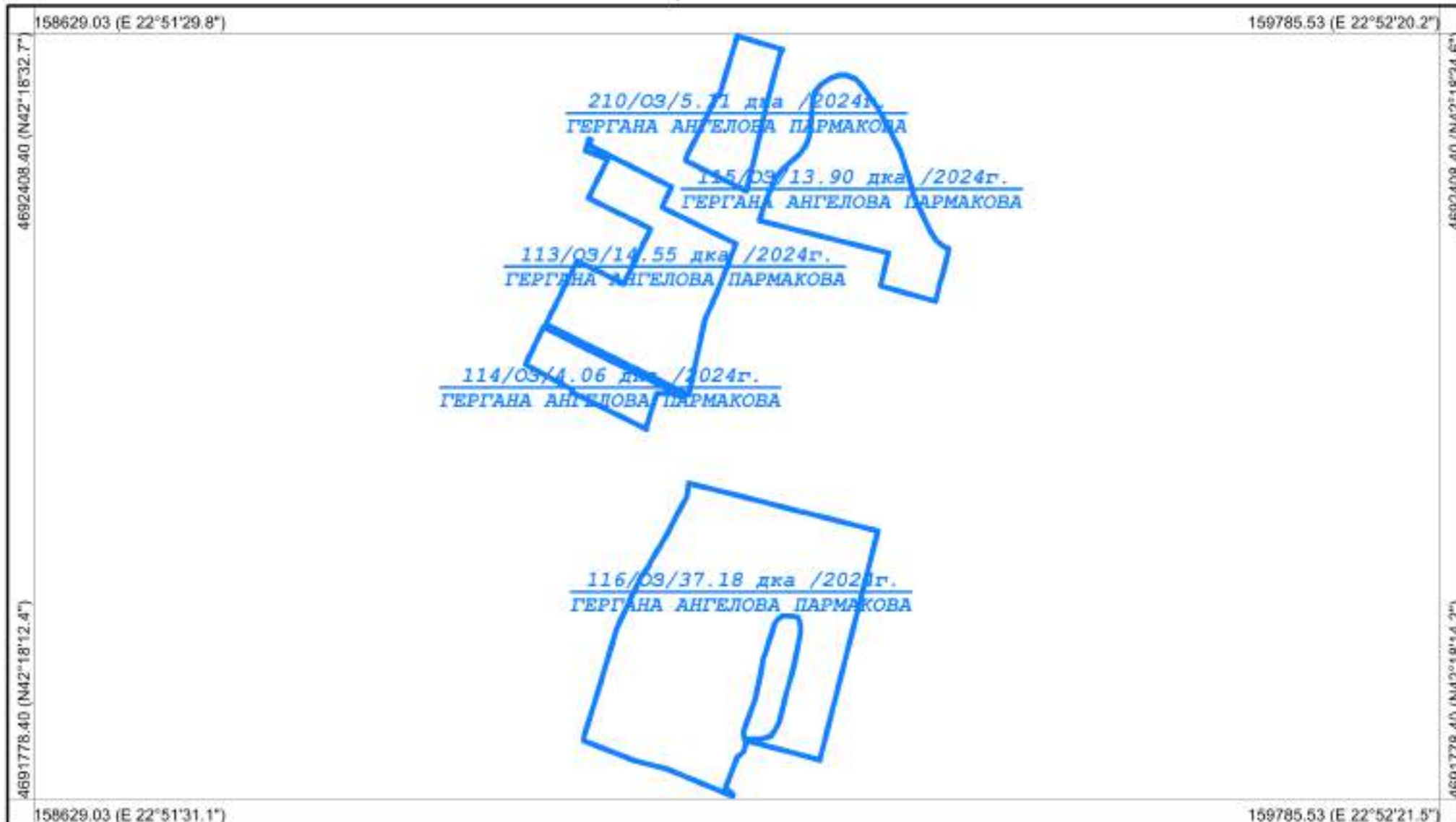

Координатна система: WGS84 (UTM), 35N
Картна подложка:
Актуалност на данните: 22.08.2023-02.09.2023 г.
Дата на отпечатване: 02.09.2023 г.
Образец: CadIS – 27.06.2017 г.

Мащаб 1:4500
1 см = 45 м

0 45 90 135 180 225

Картен лист: 1/1

Изработил: _____
КА МОДЕКС ЕООД
Изготвено с CadIS v.9