



## ЗАПОВЕД

№ РД-04-157/29.09.2023 г.

На основание чл. 37в, ал. 4 от ЗСПЗЗ, във връзка с чл. 75а, ал. 1, т. 1 от ППЗСПЗЗ, доклад с вх. № РД-08-258/28.09.2023 г. на комисия, назначена със Заповед № РД-07-46/20.07.2023 г. на директора на ОД „Земеделие“ – Кюстендил и представено Споразумение с вх. № ПО-09-1320/30.08.2023 г. в ОСЗ – Кюстендил с офис Трекляно

### НАРЕЖДАМ:

**I.** Одобрявам споразумение за разпределение на масивите за ползване на обработваеми земи **в землището на с. Соголяно**, ЕКАТТЕ 67790, община Кюстендил, област Кюстендил, сключено между лицата по чл. 37в, ал. 1 от ЗСПЗЗ за **стопанската 2023/2024 година**, както следва:

**1. "К - АГРО 2016" ЕООД**

Площ на имоти, ползвани на правно основание: 38.066 дка

Площ на имоти, ползвани на основание на чл. 37в, ал. 3, т. 2 от ЗСПЗЗ: 84.322 дка

Разпределени масиви (по номера), съгласно проекта: 5, 6, 7, 8, 9

**Общо площ: 122.388 дка**

**2. АЛЕКСАНДЪР АВРАМОВ САМОКОВЛИЙСКИ**

Площ на имоти, ползвани на правно основание: 60.436 дка

Площ на имоти, ползвани на основание на чл. 37в, ал. 3, т. 2 от ЗСПЗЗ: 72.436 дка

Разпределени масиви (по номера), съгласно проекта: 10, 14, 18, 22, 23, 42, 52, 61, 62, 115, 109, 121, 119, 107, 68, 113, 69, 70

**Общо площ: 132.872 дка**

**3. „ББН АГРО ГРУП“ ЕООД**

Площ на имоти, ползвани на правно основание: 58.515 дка

Площ на имоти, ползвани на основание на чл. 37в, ал. 3, т. 2 от ЗСПЗЗ: 191.176 дка

Разпределени масиви (по номера), съгласно проекта: 103, 11, 78, 79, 80, 81, 82, 83, 84, 85, 86, 87, 88, 89, 90, 91, 92

**Общо площ: 249.691 дка**

**4. БЛАГОЙ ЦАНКОВ ПАНЧЕВ**

Площ на имоти, ползвани на правно основание: 8.825 дка

Площ на имоти, ползвани на основание на чл. 37в, ал. 3, т. 2 от ЗСПЗЗ: 14.102 дка

Разпределени масиви (по номера), съгласно проекта: 101, 102

**Общо площ: 22.927 дка**

## **5. БЛАГОМИР БОРИСОВ ПЕТРОВ**

Площ на имоти, ползвани на правно основание: 13.957 дка

Площ на имоти, ползвани на основание на чл. 37в, ал. 3, т. 2 от ЗСПЗЗ: 50.158 дка

Разпределени масиви (по номера), съгласно проекта: 93, 94, 105, 122, 95, 96, 97, 98, 114, 99, 100

**Общо площ: 64.115 дка**

## **6. ВАСКО ЙОРДАНОВ ВАСИЛЕВ**

Площ на имоти, ползвани на правно основание: 3.765 дка

Площ на имоти, ползвани на основание на чл. 37в, ал. 3, т. 2 от ЗСПЗЗ: 0.000 дка

Разпределени масиви (по номера), съгласно проекта: 60

**Общо площ: 3.765 дка**

## **7. ДИМКА ГЕОРГИЕВА АЛЕКСОВА**

Площ на имоти, ползвани на правно основание: 6.930 дка

Площ на имоти, ползвани на основание на чл. 37в, ал. 3, т. 2 от ЗСПЗЗ: 0.000 дка

Разпределени масиви (по номера), съгласно проекта: 12

**Общо площ: 6.930 дка**

## **8. ИВАН КЪНЕВ СТАМЕНКОВ**

Площ на имоти, ползвани на правно основание: 30.083 дка

Площ на имоти, ползвани на основание на чл. 37в, ал. 3, т. 2 от ЗСПЗЗ: 54.765 дка

Разпределени масиви (по номера), съгласно проекта: 1, 3, 4, 73, 74, 75, 76, 77, 104, 106

**Общо площ: 84.848 дка**

## **9. ЙОРДАН ВАСИЛЕВ РАДЕВ**

Площ на имоти, ползвани на правно основание: 11.475 дка

Площ на имоти, ползвани на основание на чл. 37в, ал. 3, т. 2 от ЗСПЗЗ: 54.945 дка

Разпределени масиви (по номера), съгласно проекта: 13, 15, 16, 17, 51, 24, 25, 33, 44, 45, 43, 46, 53, 54, 55, 56, 57, 58, 59

**Общо площ: 66.419 дка**

## **10. КИРИЛ БОЖИДАРОВ ВАСИЛЕВ**

Площ на имоти, ползвани на правно основание: 13.708 дка

Площ на имоти, ползвани на основание на чл. 37в, ал. 3, т. 2 от ЗСПЗЗ: 93.686 дка

Разпределени масиви (по номера), съгласно проекта: 19, 20, 21, 26, 27, 28, 29, 30, 31, 32, 34, 35, 36, 37, 38, 39, 40, 41, 47, 48, 49, 50, 116, 63, 112, 110, 111, 108, 64, 65, 120, 66, 67, 71, 72

**Общо площ: 107.395 дка**

**II.** Лицата по т. I, на които са определени площи по чл. 37в, ал. 3, т. 2 от ЗСПЗЗ внасят по сметка за чужди средства сума в размер на средното годишно рентно плащане за землището в срок до три месеца от публикуване на настоящата заповед.

Банкова сметка за чужди средства на Областна дирекция „Земеделие” – Кюстендил:

**ТБ ОББ АД – КЛОН КЮСТЕНДИЛ**

**IBAN: BG50 UBBS 8002 3300 2513 10**

**BIC: UBBS BGSF.**

**III.** На основание чл. 37в, ал. 7 от ЗСПЗЗ, за ползвател, който не е заплатил сумите за ползваните земи по чл. 37в, ал. 3, т. 2 от ЗСПЗЗ съгласно настоящата заповед, директорът на областната дирекция „Земеделие” издава заповед за заплащане на трикратния размер на средното годишно рентно плащане за землището.

**IV.** На основание чл. 37в, ал. 5 от ЗСПЗЗ, настоящата заповед, ведно с окончателния регистър и картата на землището с отразените масиви за ползване да се обяви в кметството на с. Соволяно, община Кюстендил и в сградата на офис Кюстендил на Общинска служба по земеделие – Кюстендил с офис Трекляно, както и да се публикува на интернет страниците на Община Кюстендил и Областна дирекция „Земеделие” – Кюстендил.

Контрол по изпълнението на заповедта възлагам на началника на Общинска служба по земеделие – Кюстендил с офис Трекляно.

Заповедта да се доведе до знанието на съответните длъжностни лица, за сведение и изпълнение.

Заповедта може да бъде обжалвана по реда на АПК. Съгласно чл. 37в, ал. 6 от ЗСПЗЗ, обжалването на заповедта не спира изпълнението ѝ.

**V.** Неразделна част от настоящата заповед са описа на масивите и имотите по ползватели, представен в *Приложение 1* и картата на масивите за ползване за землището на с. Соволяно, община Кюстендил.

**ДИРЕКТОР:** /п/  
**/Й. ДОМОЗЕТОВ/**

ДД/Д "АПФСДЧР"

**ПРИЛОЖЕНИЕ № 1**  
**Неразделна част от Заповед № РД-04-157/29.09.2023г.**

**Окончателен регистър по реда на чл.74, във връзка с чл.75а от ПЗСПЗЗ и чл.37в, ал.9 от ЗСПЗЗ за стопанската 2023/2024 година за землището на с. Соволяно, ЕКАТТЕ 67790, община Кюстендил, област Кюстендил.**

Ползвател	Масив №	Имот с регистрирано правно основание		Имот по чл. 37в, ал. 3, т. 2 от ЗСПЗЗ		
		№	Площ дка	№	Площ дка	Дължимо рентно плащане в лв.
"К - АГРО 2016" ЕООД	5			24.113	9.806	284.37
"К - АГРО 2016" ЕООД	5			24.114	5.983	173.51
"К - АГРО 2016" ЕООД	6	24.179	9.681			
"К - АГРО 2016" ЕООД	6			24.119	5.878	170.45
"К - АГРО 2016" ЕООД	6			24.126	5.871	170.26
"К - АГРО 2016" ЕООД	6			24.127	5.100	147.90
"К - АГРО 2016" ЕООД	6	24.137	3.500			
"К - АГРО 2016" ЕООД	6			24.132	3.399	98.58
"К - АГРО 2016" ЕООД	6			24.120	3.334	96.67
"К - АГРО 2016" ЕООД	6	24.136	2.954			

"К - АГРО 2016" ЕООД	6			24.131	2.904	84.21
"К - АГРО 2016" ЕООД	6			24.124	2.902	84.17
"К - АГРО 2016" ЕООД	6	24.135	2.667			
"К - АГРО 2016" ЕООД	6			24.123	1.997	57.91
"К - АГРО 2016" ЕООД	6			24.133	1.950	56.54
"К - АГРО 2016" ЕООД	6			24.129	1.700	49.30
"К - АГРО 2016" ЕООД	6			24.122	1.640	47.56
"К - АГРО 2016" ЕООД	6			24.130	1.000	29.00
"К - АГРО 2016" ЕООД	7			24.117	4.561	132.27
"К - АГРО 2016" ЕООД	8			24.205	6.999	202.97
"К - АГРО 2016" ЕООД	8			24.105	4.799	139.17
"К - АГРО 2016" ЕООД	8			24.106	3.900	113.10
"К - АГРО 2016" ЕООД	8			24.109	3.900	113.10
"К - АГРО 2016" ЕООД	8			24.108	2.500	72.50
"К - АГРО 2016" ЕООД	8			24.107	2.500	72.50
"К - АГРО 2016" ЕООД	9	24.180	10.864			
"К - АГРО 2016" ЕООД	9	24.102	8.399			
"К - АГРО 2016" ЕООД	9			24.101	1.700	49.30
<b>ОБЩО за ползвателя (дка)</b>			<b>38.066</b>		<b>84.322</b>	<b>2445.34</b>
АЛЕКСАНДЪР АВРАМОВ САМОКОВЛИЙСКИ	10			22.97	0.922	26.72
АЛЕКСАНДЪР АВРАМОВ САМОКОВЛИЙСКИ	10			22.96	0.820	23.77
АЛЕКСАНДЪР АВРАМОВ САМОКОВЛИЙСКИ	14			22.6	1.001	29.03
АЛЕКСАНДЪР АВРАМОВ САМОКОВЛИЙСКИ	18	22.33	8.024			
АЛЕКСАНДЪР АВРАМОВ САМОКОВЛИЙСКИ	22			18.5	3.677	106.62
АЛЕКСАНДЪР АВРАМОВ САМОКОВЛИЙСКИ	23			18.7	5.267	152.74
АЛЕКСАНДЪР АВРАМОВ САМОКОВЛИЙСКИ	42			25.34	2.077	60.22
АЛЕКСАНДЪР АВРАМОВ САМОКОВЛИЙСКИ	42			25.208	1.400	40.60
АЛЕКСАНДЪР АВРАМОВ САМОКОВЛИЙСКИ	42			25.35	0.204	5.90
АЛЕКСАНДЪР АВРАМОВ САМОКОВЛИЙСКИ	52	25.151	1.053			
АЛЕКСАНДЪР АВРАМОВ САМОКОВЛИЙСКИ	61	23.23	5.185			
АЛЕКСАНДЪР АВРАМОВ САМОКОВЛИЙСКИ	62	24.17	4.786			
АЛЕКСАНДЪР АВРАМОВ САМОКОВЛИЙСКИ	62	24.18	3.554			
АЛЕКСАНДЪР АВРАМОВ САМОКОВЛИЙСКИ	115			19.23	3.001	87.03
АЛЕКСАНДЪР АВРАМОВ САМОКОВЛИЙСКИ	115	19.22	2.100			
АЛЕКСАНДЪР АВРАМОВ САМОКОВЛИЙСКИ	109	32.10	12.798			
АЛЕКСАНДЪР АВРАМОВ САМОКОВЛИЙСКИ	121			17.30	2.000	58.00
АЛЕКСАНДЪР АВРАМОВ САМОКОВЛИЙСКИ	119	14.27	6.001			
АЛЕКСАНДЪР АВРАМОВ САМОКОВЛИЙСКИ	119	14.31	4.001			
АЛЕКСАНДЪР АВРАМОВ САМОКОВЛИЙСКИ	119			14.26	3.917	113.59
АЛЕКСАНДЪР АВРАМОВ САМОКОВЛИЙСКИ	119			14.30	3.500	101.50
АЛЕКСАНДЪР АВРАМОВ САМОКОВЛИЙСКИ	119	14.33	2.875			
АЛЕКСАНДЪР АВРАМОВ САМОКОВЛИЙСКИ	119			14.32	1.867	54.15

АЛЕКСАНДЪР АВРАМОВ САМОКОВЛИЙСКИ	119			14.29	1.502	43.56
АЛЕКСАНДЪР АВРАМОВ САМОКОВЛИЙСКИ	119			14.28	1.501	43.53
АЛЕКСАНДЪР АВРАМОВ САМОКОВЛИЙСКИ	119			14.34	0.900	26.09
АЛЕКСАНДЪР АВРАМОВ САМОКОВЛИЙСКИ	107	2.8	3.700			
АЛЕКСАНДЪР АВРАМОВ САМОКОВЛИЙСКИ	107			2.51	3.001	87.03
АЛЕКСАНДЪР АВРАМОВ САМОКОВЛИЙСКИ	107			2.50	2.003	58.09
АЛЕКСАНДЪР АВРАМОВ САМОКОВЛИЙСКИ	107			2.49	1.601	46.43
АЛЕКСАНДЪР АВРАМОВ САМОКОВЛИЙСКИ	107			2.52	1.501	43.53
АЛЕКСАНДЪР АВРАМОВ САМОКОВЛИЙСКИ	68			2.6	5.971	173.17
АЛЕКСАНДЪР АВРАМОВ САМОКОВЛИЙСКИ	68			2.55	4.497	130.41
АЛЕКСАНДЪР АВРАМОВ САМОКОВЛИЙСКИ	113			2.34	7.669	222.41
АЛЕКСАНДЪР АВРАМОВ САМОКОВЛИЙСКИ	113			2.20	5.999	173.97
АЛЕКСАНДЪР АВРАМОВ САМОКОВЛИЙСКИ	113			2.33	2.981	86.46
АЛЕКСАНДЪР АВРАМОВ САМОКОВЛИЙСКИ	69			2.28	3.658	106.09
АЛЕКСАНДЪР АВРАМОВ САМОКОВЛИЙСКИ	70	2.17	6.360			
<b>ОБЩО за ползвателя (дка)</b>			<b>60.436</b>		<b>72.436</b>	<b>2100.63</b>
ББН Агро Груп ЕООД	103	24.103	18.998			
ББН Агро Груп ЕООД	103	24.104	9.999			
ББН Агро Груп ЕООД	103			24.125	4.000	116.00
ББН Агро Груп ЕООД	11			24.198	7.000	203.00
ББН Агро Груп ЕООД	11			24.199	4.158	120.58
ББН Агро Груп ЕООД	11			24.92	3.679	106.69
ББН Агро Груп ЕООД	11			24.85	3.499	101.47
ББН Агро Груп ЕООД	11			24.100	3.100	89.90
ББН Агро Груп ЕООД	11			24.96	1.700	49.30
ББН Агро Груп ЕООД	11			24.99	1.000	29.00
ББН Агро Груп ЕООД	11			24.98	0.700	20.30
ББН Агро Груп ЕООД	78	24.24	3.394			
ББН Агро Груп ЕООД	78			24.29	2.851	82.67
ББН Агро Груп ЕООД	79			24.49	6.660	193.15
ББН Агро Груп ЕООД	79			24.44	6.174	179.05
ББН Агро Груп ЕООД	79			24.45	5.159	149.60
ББН Агро Груп ЕООД	79			24.47	3.065	88.88
ББН Агро Груп ЕООД	79			24.41	2.045	59.31
ББН Агро Груп ЕООД	79			24.42	1.571	45.56
ББН Агро Груп ЕООД	79			24.27	0.742	21.51
ББН Агро Груп ЕООД	79			24.26	0.107	3.10
ББН Агро Груп ЕООД	80			23.12	4.164	120.75
ББН Агро Груп ЕООД	80			23.118	4.145	120.21
ББН Агро Груп ЕООД	80			23.11	3.605	104.54
ББН Агро Груп ЕООД	80			23.79	1.146	33.23
ББН Агро Груп ЕООД	81			23.26	4.358	126.39
ББН Агро Груп ЕООД	82			23.27	9.386	272.18
ББН Агро Груп ЕООД	82			23.41	0.516	14.97
ББН Агро Груп ЕООД	83			23.47	3.718	107.81
ББН Агро Груп ЕООД	83			23.43	2.248	65.19
ББН Агро Груп ЕООД	83			23.39	0.922	26.75
ББН Агро Груп ЕООД	83			23.40	0.391	11.35
ББН Агро Груп ЕООД	84	23.81	7.026			
ББН Агро Груп ЕООД	84	23.58	4.525			

ББН Агро Груп ЕООД	84			23.83	1.677	48.62
ББН Агро Груп ЕООД	84	23.59	1.659			
ББН Агро Груп ЕООД	85			23.31	5.228	151.63
ББН Агро Груп ЕООД	85			23.70	4.279	124.10
ББН Агро Груп ЕООД	85			23.69	1.358	39.39
ББН Агро Груп ЕООД	85			23.71	0.135	3.91
ББН Агро Груп ЕООД	86			23.4	6.827	197.99
ББН Агро Груп ЕООД	86			23.17	6.156	178.53
ББН Агро Груп ЕООД	86	23.1	2.928			
ББН Агро Груп ЕООД	86			23.3	1.179	34.18
ББН Агро Груп ЕООД	86			23.76	0.732	21.23
ББН Агро Груп ЕООД	86			23.35	0.670	19.44
ББН Агро Груп ЕООД	86			23.74	0.465	13.49
ББН Агро Груп ЕООД	86			23.75	0.462	13.40
ББН Агро Груп ЕООД	86			23.22	0.457	13.26
ББН Агро Груп ЕООД	86			23.6	0.283	8.20
ББН Агро Груп ЕООД	87			16.7	7.689	222.98
ББН Агро Груп ЕООД	87			16.18	2.252	65.32
ББН Агро Груп ЕООД	87			16.12	2.200	63.79
ББН Агро Груп ЕООД	87	16.6	1.988			
ББН Агро Груп ЕООД	87			16.19	0.537	15.59
ББН Агро Груп ЕООД	88			12.83	3.798	110.14
ББН Агро Груп ЕООД	88			12.62	3.047	88.35
ББН Агро Груп ЕООД	88	12.205	2.499			
ББН Агро Груп ЕООД	88			12.77	1.999	57.97
ББН Агро Груп ЕООД	88			12.79	1.501	43.53
ББН Агро Груп ЕООД	88	12.204	1.499			
ББН Агро Груп ЕООД	88			12.78	1.001	29.03
ББН Агро Груп ЕООД	88			12.82	0.999	28.97
ББН Агро Груп ЕООД	88			12.63	0.769	22.30
ББН Агро Груп ЕООД	88			12.80	0.501	14.53
ББН Агро Груп ЕООД	88			12.81	0.500	14.50
ББН Агро Груп ЕООД	89			2.45	9.368	271.67
ББН Агро Груп ЕООД	89			2.13	8.836	256.25
ББН Агро Груп ЕООД	89			2.44	3.610	104.70
ББН Агро Груп ЕООД	90			2.38	4.066	117.93
ББН Агро Груп ЕООД	90			2.39	3.817	110.69
ББН Агро Груп ЕООД	91			2.65	3.966	115.00
ББН Агро Груп ЕООД	92			41.28	2.100	60.90
ББН Агро Груп ЕООД	92	41.55	2.000			
ББН Агро Груп ЕООД	92	41.56	2.000			
ББН Агро Груп ЕООД	92			41.57	1.699	49.27
ББН Агро Груп ЕООД	92			41.27	1.200	34.80
ББН Агро Груп ЕООД	92			41.31	1.002	29.06
ББН Агро Груп ЕООД	92			41.30	1.002	29.06
ББН Агро Груп ЕООД	92			41.25	1.000	29.00
ББН Агро Груп ЕООД	92			41.29	0.999	28.97
<b>ОБЩО за ползвателя (дка)</b>			<b>58.515</b>		<b>191.176</b>	<b>5544.12</b>
БЛАГОЙ ЦАНКОВ ПАНЧЕВ	101	24.37	7.154			
БЛАГОЙ ЦАНКОВ ПАНЧЕВ	101			24.20	6.943	201.34
БЛАГОЙ ЦАНКОВ ПАНЧЕВ	101			24.31	5.224	151.49
БЛАГОЙ ЦАНКОВ ПАНЧЕВ	101			24.34	1.935	56.12
БЛАГОЙ ЦАНКОВ ПАНЧЕВ	102	25.53	1.672			
<b>ОБЩО за ползвателя (дка)</b>			<b>8.825</b>		<b>14.102</b>	<b>408.94</b>
БЛАГОМИР БОРИСОВ ПЕТРОВ	93			5.88	5.495	159.35
БЛАГОМИР БОРИСОВ ПЕТРОВ	93	5.89	2.957			
БЛАГОМИР БОРИСОВ ПЕТРОВ	94			5.85	2.975	86.29
БЛАГОМИР БОРИСОВ ПЕТРОВ	105			5.105	6.000	174.00
БЛАГОМИР БОРИСОВ ПЕТРОВ	105			5.104	5.999	173.97
БЛАГОМИР БОРИСОВ ПЕТРОВ	105	5.80	3.002			
БЛАГОМИР БОРИСОВ ПЕТРОВ	122			5.47	1.250	36.25
БЛАГОМИР БОРИСОВ ПЕТРОВ	95			5.14	2.133	61.86
БЛАГОМИР БОРИСОВ ПЕТРОВ	96			5.123	1.491	43.23
БЛАГОМИР БОРИСОВ ПЕТРОВ	97			27.18	14.049	407.42
БЛАГОМИР БОРИСОВ ПЕТРОВ	97	27.16	3.000			

БЛАГОМИР БОРИСОВ ПЕТРОВ	98			27.31	3.196	92.69
БЛАГОМИР БОРИСОВ ПЕТРОВ	114	27.22	4.998			
БЛАГОМИР БОРИСОВ ПЕТРОВ	99			27.11	1.570	45.54
БЛАГОМИР БОРИСОВ ПЕТРОВ	100			27.25	3.000	87.00
БЛАГОМИР БОРИСОВ ПЕТРОВ	100			27.26	2.999	86.97
<b>ОБЩО за ползвателя (дка)</b>			<b>13.957</b>		<b>50.158</b>	<b>1454.57</b>
ВАСКО ЙОРДАНОВ ВАСИЛЕВ	60	23.68	3.765			
<b>ОБЩО за ползвателя (дка)</b>			<b>3.765</b>		<b>0.000</b>	<b>0.00</b>
ДИМКА ГЕОРГИЕВА АЛЕКСОВА	12	24.185	3.495			
ДИМКА ГЕОРГИЕВА АЛЕКСОВА	12	24.186	3.435			
<b>ОБЩО за ползвателя (дка)</b>			<b>6.930</b>		<b>0.000</b>	<b>0.00</b>
ИВАН КЪНЕВ СТАМЕНКОВ	1	24.166	6.109			
ИВАН КЪНЕВ СТАМЕНКОВ	1	24.161	4.498			
ИВАН КЪНЕВ СТАМЕНКОВ	1	24.165	1.876			
ИВАН КЪНЕВ СТАМЕНКОВ	3			24.141	12.730	369.16
ИВАН КЪНЕВ СТАМЕНКОВ	4			24.181	7.136	206.94
ИВАН КЪНЕВ СТАМЕНКОВ	4			24.189	7.127	206.68
ИВАН КЪНЕВ СТАМЕНКОВ	4			24.188	5.375	155.89
ИВАН КЪНЕВ СТАМЕНКОВ	73	24.183	3.546			
ИВАН КЪНЕВ СТАМЕНКОВ	73			24.184	3.333	96.65
ИВАН КЪНЕВ СТАМЕНКОВ	74	23.78	3.263			
ИВАН КЪНЕВ СТАМЕНКОВ	75	18.32	2.161			
ИВАН КЪНЕВ СТАМЕНКОВ	76	18.35	1.939			
ИВАН КЪНЕВ СТАМЕНКОВ	77	17.57	6.692			
ИВАН КЪНЕВ СТАМЕНКОВ	104			24.143	11.097	321.82
ИВАН КЪНЕВ СТАМЕНКОВ	104			24.142	2.957	85.74
ИВАН КЪНЕВ СТАМЕНКОВ	106			24.158	5.011	145.31
<b>ОБЩО за ползвателя (дка)</b>			<b>30.083</b>		<b>54.765</b>	<b>1588.19</b>
ЙОРДАН ВАСИЛЕВ РАДЕВ	13	22.7	3.186			
ЙОРДАН ВАСИЛЕВ РАДЕВ	15			22.78	3.002	87.06
ЙОРДАН ВАСИЛЕВ РАДЕВ	15	22.75	0.753			
ЙОРДАН ВАСИЛЕВ РАДЕВ	16			22.70	3.599	104.36
ЙОРДАН ВАСИЛЕВ РАДЕВ	17			22.99	0.807	23.40
ЙОРДАН ВАСИЛЕВ РАДЕВ	51			22.51	2.000	57.99
ЙОРДАН ВАСИЛЕВ РАДЕВ	51			22.54	1.000	29.00
ЙОРДАН ВАСИЛЕВ РАДЕВ	24			18.10	2.025	58.72
ЙОРДАН ВАСИЛЕВ РАДЕВ	25	18.11	1.192			
ЙОРДАН ВАСИЛЕВ РАДЕВ	33	18.93	1.779			
ЙОРДАН ВАСИЛЕВ РАДЕВ	44			25.174	0.949	27.51
ЙОРДАН ВАСИЛЕВ РАДЕВ	45			25.122	3.578	103.76
ЙОРДАН ВАСИЛЕВ РАДЕВ	45			25.123	1.300	37.70
ЙОРДАН ВАСИЛЕВ РАДЕВ	45			25.120	0.999	28.97
ЙОРДАН ВАСИЛЕВ РАДЕВ	45			25.121	0.999	28.97
ЙОРДАН ВАСИЛЕВ РАДЕВ	45			25.194	0.442	12.83
ЙОРДАН ВАСИЛЕВ РАДЕВ	43			25.58	0.851	24.69
ЙОРДАН ВАСИЛЕВ РАДЕВ	43			25.57	0.450	13.04
ЙОРДАН ВАСИЛЕВ РАДЕВ	43			25.56	0.431	12.49
ЙОРДАН ВАСИЛЕВ РАДЕВ	46	25.112	1.938			
ЙОРДАН ВАСИЛЕВ РАДЕВ	53			26.11	1.724	50.00
ЙОРДАН ВАСИЛЕВ РАДЕВ	53	26.13	0.561			
ЙОРДАН ВАСИЛЕВ РАДЕВ	54			26.5	1.520	44.08
ЙОРДАН ВАСИЛЕВ РАДЕВ	54			26.7	1.471	42.67
ЙОРДАН ВАСИЛЕВ РАДЕВ	54			26.6	0.999	28.97
ЙОРДАН ВАСИЛЕВ РАДЕВ	54			26.2	0.778	22.58
ЙОРДАН ВАСИЛЕВ РАДЕВ	54			26.8	0.772	22.38
ЙОРДАН ВАСИЛЕВ РАДЕВ	54			26.4	0.335	9.72
ЙОРДАН ВАСИЛЕВ РАДЕВ	54			26.9	0.173	5.03
ЙОРДАН ВАСИЛЕВ РАДЕВ	54			26.3	0.142	4.13
ЙОРДАН ВАСИЛЕВ РАДЕВ	54			26.12	0.114	3.31
ЙОРДАН ВАСИЛЕВ РАДЕВ	55	41.4	1.177			
ЙОРДАН ВАСИЛЕВ РАДЕВ	55			41.2	1.003	29.09
ЙОРДАН ВАСИЛЕВ РАДЕВ	55			41.3	0.691	20.04
ЙОРДАН ВАСИЛЕВ РАДЕВ	55			41.7	0.500	14.50
ЙОРДАН ВАСИЛЕВ РАДЕВ	55			41.8	0.434	12.59
ЙОРДАН ВАСИЛЕВ РАДЕВ	55			41.6	0.390	11.31

ЙОРДАН ВАСИЛЕВ РАДЕВ	56			41.35	2.000	58.00
ЙОРДАН ВАСИЛЕВ РАДЕВ	56			41.54	1.604	46.52
ЙОРДАН ВАСИЛЕВ РАДЕВ	56			41.36	0.999	28.97
ЙОРДАН ВАСИЛЕВ РАДЕВ	56			41.53	0.800	23.20
ЙОРДАН ВАСИЛЕВ РАДЕВ	56			41.37	0.500	14.50
ЙОРДАН ВАСИЛЕВ РАДЕВ	57			41.39	1.843	53.45
ЙОРДАН ВАСИЛЕВ РАДЕВ	57			41.47	1.201	34.83
ЙОРДАН ВАСИЛЕВ РАДЕВ	57			41.46	1.200	34.80
ЙОРДАН ВАСИЛЕВ РАДЕВ	57			41.44	0.300	8.70
ЙОРДАН ВАСИЛЕВ РАДЕВ	57			41.43	0.200	5.80
ЙОРДАН ВАСИЛЕВ РАДЕВ	57			41.42	0.200	5.80
ЙОРДАН ВАСИЛЕВ РАДЕВ	58			41.91	4.321	125.31
ЙОРДАН ВАСИЛЕВ РАДЕВ	58			41.90	3.112	90.26
ЙОРДАН ВАСИЛЕВ РАДЕВ	58			41.88	0.834	24.19
ЙОРДАН ВАСИЛЕВ РАДЕВ	59			41.80	2.351	68.17
ЙОРДАН ВАСИЛЕВ РАДЕВ	59	41.79	0.890			
<b>ОБЩО за ползвателя (дка)</b>			<b>11.475</b>		<b>54.945</b>	<b>1593.39</b>
КИРИЛ БОЖИДАРОВ ВАСИЛЕВ	19			22.15	3.000	87.00
КИРИЛ БОЖИДАРОВ ВАСИЛЕВ	19			22.17	0.999	28.97
КИРИЛ БОЖИДАРОВ ВАСИЛЕВ	19			22.18	0.999	28.97
КИРИЛ БОЖИДАРОВ ВАСИЛЕВ	19			22.16	0.598	17.34
КИРИЛ БОЖИДАРОВ ВАСИЛЕВ	20			22.30	5.726	166.06
КИРИЛ БОЖИДАРОВ ВАСИЛЕВ	20			22.28	1.599	46.37
КИРИЛ БОЖИДАРОВ ВАСИЛЕВ	20	22.27	1.301			
КИРИЛ БОЖИДАРОВ ВАСИЛЕВ	20			22.25	1.014	29.42
КИРИЛ БОЖИДАРОВ ВАСИЛЕВ	20			22.26	0.987	28.61
КИРИЛ БОЖИДАРОВ ВАСИЛЕВ	20			22.24	0.248	7.20
КИРИЛ БОЖИДАРОВ ВАСИЛЕВ	21			22.43	1.894	54.93
КИРИЛ БОЖИДАРОВ ВАСИЛЕВ	26			18.30	2.973	86.21
КИРИЛ БОЖИДАРОВ ВАСИЛЕВ	27			18.28	3.787	109.83
КИРИЛ БОЖИДАРОВ ВАСИЛЕВ	28			18.136	5.671	164.46
КИРИЛ БОЖИДАРОВ ВАСИЛЕВ	29			18.44	0.560	16.23
КИРИЛ БОЖИДАРОВ ВАСИЛЕВ	30			18.50	2.135	61.91
КИРИЛ БОЖИДАРОВ ВАСИЛЕВ	31	18.58	0.885			
КИРИЛ БОЖИДАРОВ ВАСИЛЕВ	31			18.123	0.764	22.17
КИРИЛ БОЖИДАРОВ ВАСИЛЕВ	31			18.56	0.598	17.35
КИРИЛ БОЖИДАРОВ ВАСИЛЕВ	31			18.122	0.467	13.54
КИРИЛ БОЖИДАРОВ ВАСИЛЕВ	32			18.54	0.932	27.02
КИРИЛ БОЖИДАРОВ ВАСИЛЕВ	32			18.128	0.400	11.60
КИРИЛ БОЖИДАРОВ ВАСИЛЕВ	32			18.129	0.344	9.99
КИРИЛ БОЖИДАРОВ ВАСИЛЕВ	34	18.88	1.332			
КИРИЛ БОЖИДАРОВ ВАСИЛЕВ	34	18.89	1.111			
КИРИЛ БОЖИДАРОВ ВАСИЛЕВ	34			18.80	0.771	22.36
КИРИЛ БОЖИДАРОВ ВАСИЛЕВ	35			18.82	0.684	19.83
КИРИЛ БОЖИДАРОВ ВАСИЛЕВ	36			18.94	1.281	37.16
КИРИЛ БОЖИДАРОВ ВАСИЛЕВ	37			18.130	0.620	17.99
КИРИЛ БОЖИДАРОВ ВАСИЛЕВ	38			18.101	1.529	44.33
КИРИЛ БОЖИДАРОВ ВАСИЛЕВ	39			18.118	1.178	34.16
КИРИЛ БОЖИДАРОВ ВАСИЛЕВ	40			25.13	3.690	107.00
КИРИЛ БОЖИДАРОВ ВАСИЛЕВ	41			25.159	1.611	46.71
КИРИЛ БОЖИДАРОВ ВАСИЛЕВ	47			25.197	0.984	28.53
КИРИЛ БОЖИДАРОВ ВАСИЛЕВ	48			25.84	2.458	71.28
КИРИЛ БОЖИДАРОВ ВАСИЛЕВ	48			25.70	1.320	38.27
КИРИЛ БОЖИДАРОВ ВАСИЛЕВ	49	25.98	2.091			
КИРИЛ БОЖИДАРОВ ВАСИЛЕВ	49			25.93	0.858	24.89
КИРИЛ БОЖИДАРОВ ВАСИЛЕВ	50			25.100	2.759	80.02
КИРИЛ БОЖИДАРОВ ВАСИЛЕВ	116			19.26	6.198	179.74
КИРИЛ БОЖИДАРОВ ВАСИЛЕВ	63			19.39	5.977	173.34
КИРИЛ БОЖИДАРОВ ВАСИЛЕВ	63			19.29	3.299	95.67
КИРИЛ БОЖИДАРОВ ВАСИЛЕВ	63	19.42	2.297			
КИРИЛ БОЖИДАРОВ ВАСИЛЕВ	63			19.43	1.499	43.47
КИРИЛ БОЖИДАРОВ ВАСИЛЕВ	112			19.20	1.200	34.80
КИРИЛ БОЖИДАРОВ ВАСИЛЕВ	110			19.14	2.000	58.00
КИРИЛ БОЖИДАРОВ ВАСИЛЕВ	111			19.19	2.270	65.83
КИРИЛ БОЖИДАРОВ ВАСИЛЕВ	111	19.18	2.200			



КИРИЛ БОЖИДАРОВ ВАСИЛЕВ	108			19.51	1.184	34.34
КИРИЛ БОЖИДАРОВ ВАСИЛЕВ	64			19.8	0.594	17.22
КИРИЛ БОЖИДАРОВ ВАСИЛЕВ	64			19.9	0.502	14.56
КИРИЛ БОЖИДАРОВ ВАСИЛЕВ	65			19.2	2.024	58.69
КИРИЛ БОЖИДАРОВ ВАСИЛЕВ	120			17.31	3.499	101.47
КИРИЛ БОЖИДАРОВ ВАСИЛЕВ	66	17.14	1.841			
КИРИЛ БОЖИДАРОВ ВАСИЛЕВ	67			17.19	4.499	130.46
КИРИЛ БОЖИДАРОВ ВАСИЛЕВ	71	13.11	0.651			
КИРИЛ БОЖИДАРОВ ВАСИЛЕВ	72			13.18	1.342	38.92
КИРИЛ БОЖИДАРОВ ВАСИЛЕВ	72			13.9	1.100	31.90
КИРИЛ БОЖИДАРОВ ВАСИЛЕВ	72			13.8	1.062	30.80
<b>ОБЩО за ползвателя (дка)</b>			<b>13.708</b>		<b>93.686</b>	<b>2716.91</b>

Област: Кюстендил  
Община: Кюстендил  
ЕКАТТЕ: 67790

РАБОТНА КАРТА  
НА МАСИВИ ЗА ПОЛЗВАНЕ (2023-2024 г.)  
Землище: с. Соголяно

Утвърдил: \_\_\_\_\_

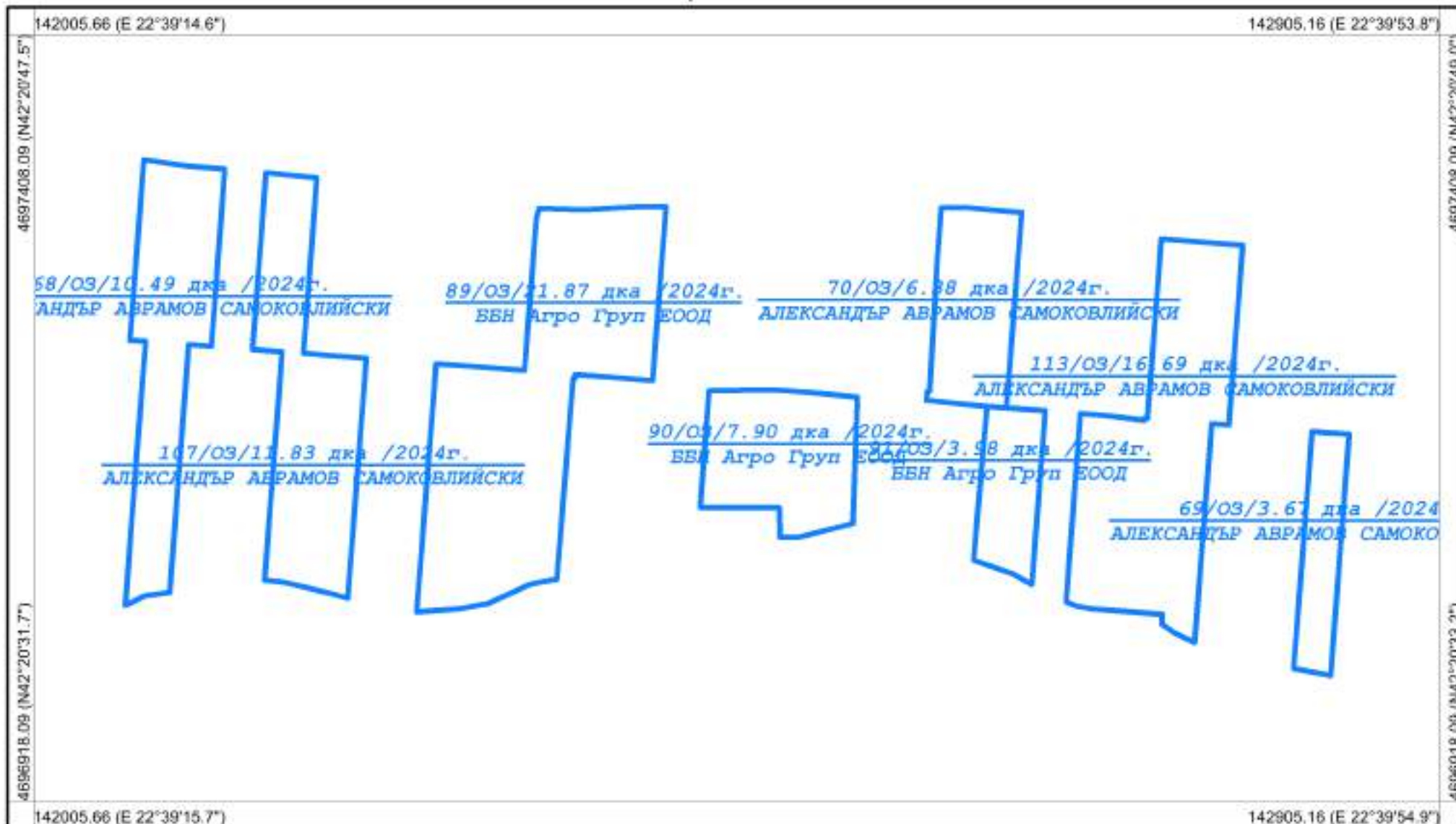

Координатна система: WGS84 (UTM), 35N  
Картна подложка:  
Актуалност на данните: 12.09.2023-12.09.2023 г.  
Дата на отпечатване: 12.09.2023 г.  
Образец: CadIS – 27.06.2017 г.

Мащаб 1:3500  
1 см = 35 м  
0 35 70 105 140 175  
Картен лист: 1/1

Изработил: \_\_\_\_\_  
КА МОДЕКС ЕООД  
Изготвено с CadIS v.9

Област: Кюстендил  
Община: Кюстендил  
ЕКАТТЕ: 67790

РАБОТНА КАРТА  
НА МАСИВИ ЗА ПОЛЗВАНЕ (2023-2024 г.)  
Землище: с. Соголяно

Утвърдил: \_\_\_\_\_

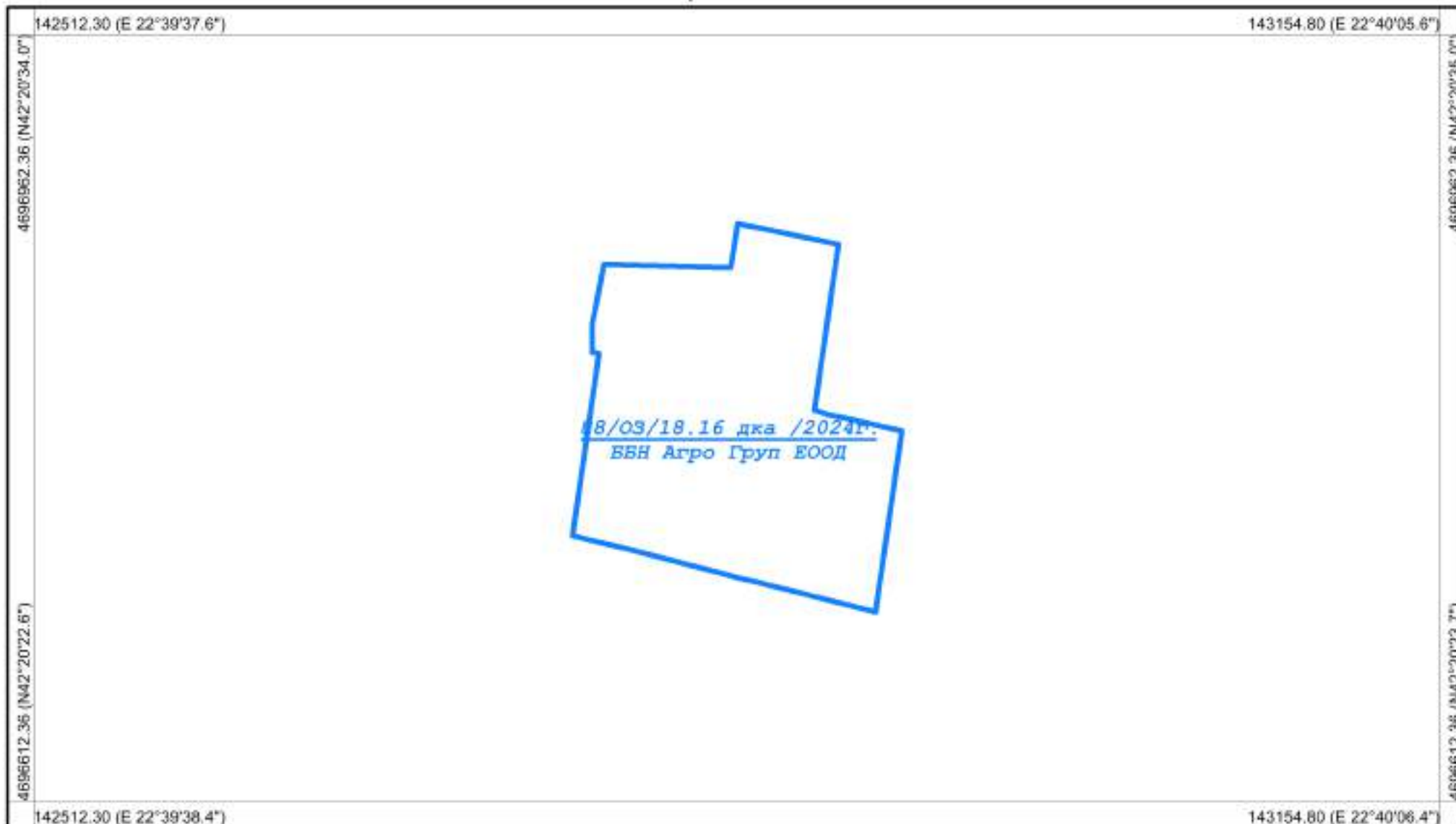

Координатна система: WGS84 (UTM), 35N  
Картна подложка:  
Актуалност на данните: 12.09.2023-12.09.2023 г.  
Дата на отпечатване: 12.09.2023 г.  
Образец: CadIS – 27.06.2017 г.

Мащаб 1:2500  
1 см = 25 м

0 25 50 75 100 125

Картен лист: 1/1

Изработил: \_\_\_\_\_  
КА МОДЕКС ЕООД  
Изготвено с CadIS v.9

Област: Кюстендил  
Община: Кюстендил  
ЕКАТТЕ: 67790

РАБОТНА КАРТА  
НА МАСИВИ ЗА ПОЛЗВАНЕ (2023-2024 г.)  
Землище: с. Соголяно

Утвърдил: \_\_\_\_\_

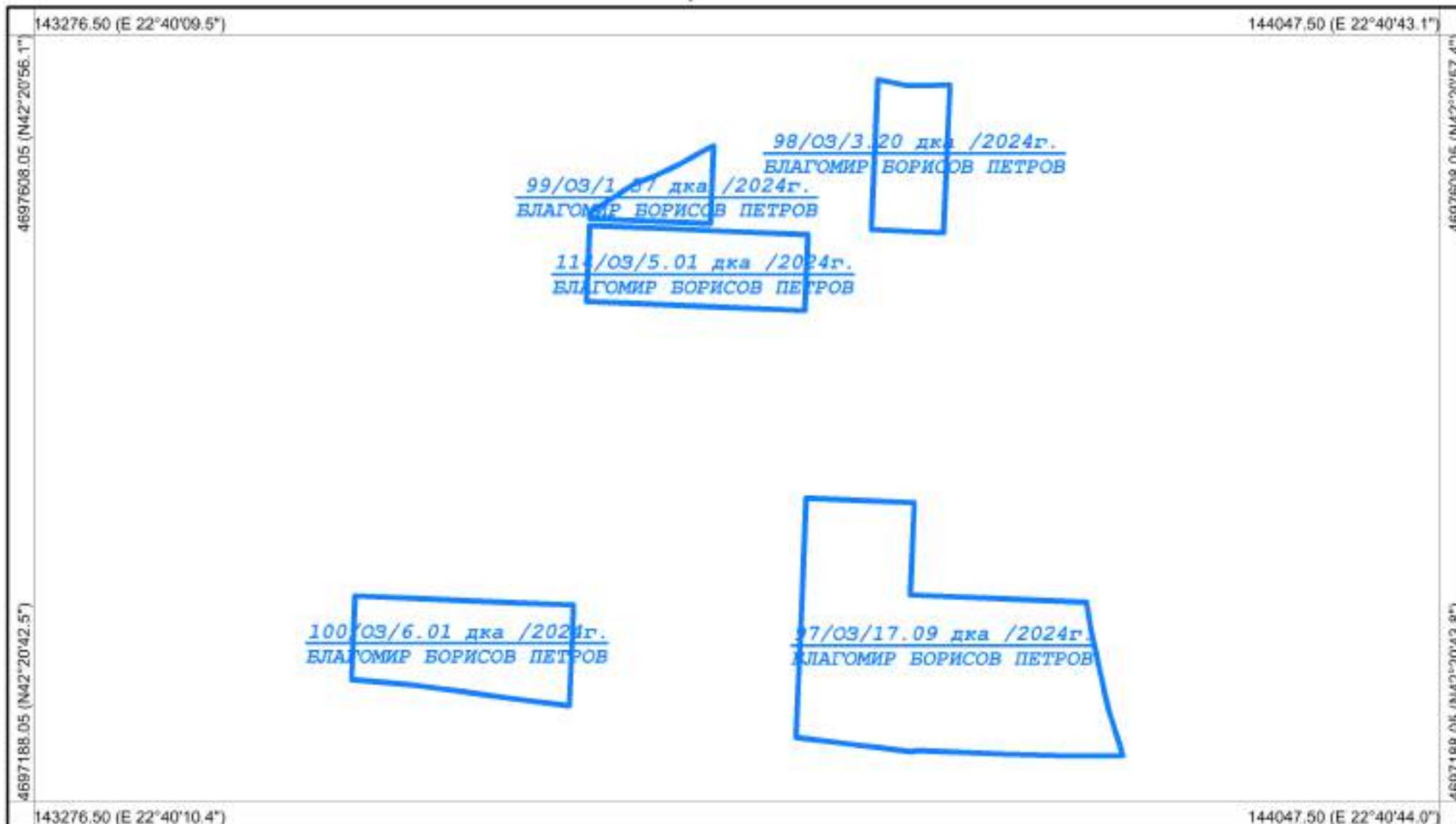

Координатна система: WGS84 (UTM), 35N  
Картна подложка:  
Актуалност на данните: 12.09.2023-12.09.2023 г.  
Дата на отпечатване: 12.09.2023 г.  
Образец: CadIS – 27.06.2017 г.

Мащаб 1:3000  
1 см = 30 м

0 30 60 90 120 150

Картен лист: 1/1

Изработил: \_\_\_\_\_  
КА МОДЕКС ЕООД  
Изготвено с CadIS v.9

Област: Кюстендил  
Община: Кюстендил  
ЕКАТТЕ: 67790

РАБОТНА КАРТА  
НА МАСИВИ ЗА ПОЛЗВАНЕ (2023-2024 г.)  
Землище: с. Соголяно

Утвърдил: \_\_\_\_\_

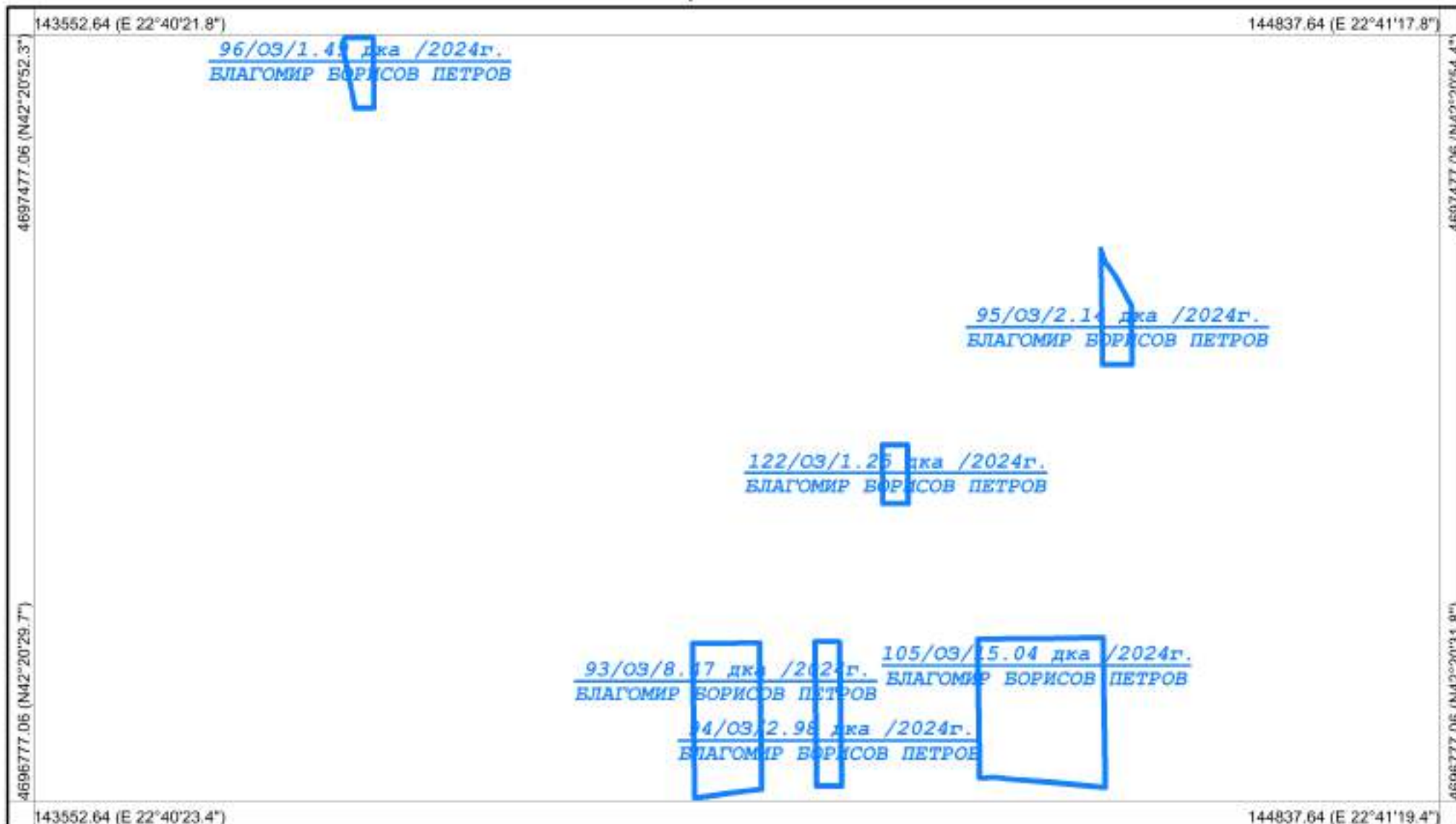

Координатна система: WGS84 (UTM), 35N  
Картна подложка:  
Актуалност на данните: 12.09.2023-12.09.2023 г.  
Дата на отпечатване: 12.09.2023 г.  
Образец: CadIS – 27.06.2017 г.

Мащаб 1:5000  
1 см = 50 м

0 50 100 150 200 250

Картен лист: 1/1

Изработил: \_\_\_\_\_  
КА МОДЕКС ЕООД  
Изготвено с CadIS v.9

Област: Кюстендил  
Община: Кюстендил  
ЕКАТТЕ: 67790

РАБОТНА КАРТА  
НА МАСИВИ ЗА ПОЛЗВАНЕ (2023-2024 г.)  
Землище: с. Соголяно

Утвърдил: \_\_\_\_\_

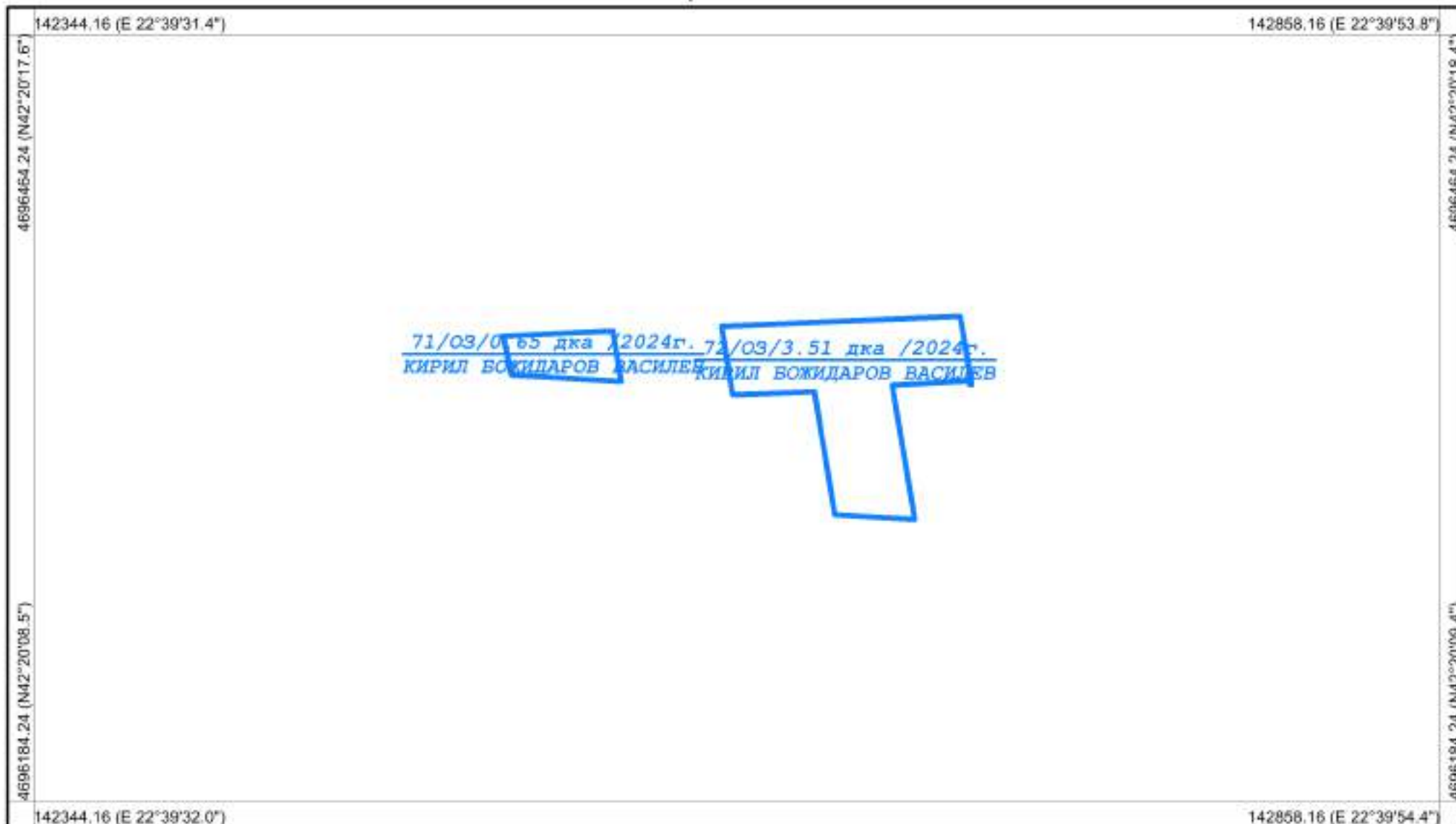

Координатна система: **WGS84 (UTM), 35N**  
Картна подложка:  
Актуалност на данните: 12.09.2023-12.09.2023 г.  
Дата на отпечатване: 12.09.2023 г.  
Образец: CadIS – 27.06.2017 г.

Мащаб 1:2000  
1 см = 20 м  
0 20 40 60 80 100  
Картен лист: 1/1

Изработил: \_\_\_\_\_  
КА МОДЕКС ЕООД  
Изготвено с CadIS v.9

Област: Кюстендил  
Община: Кюстендил  
ЕКАТТЕ: 67790

РАБОТНА КАРТА  
НА МАСИВИ ЗА ПОЛЗВАНЕ (2023-2024 г.)  
Землище: с. Соголяно

Утвърдил: \_\_\_\_\_

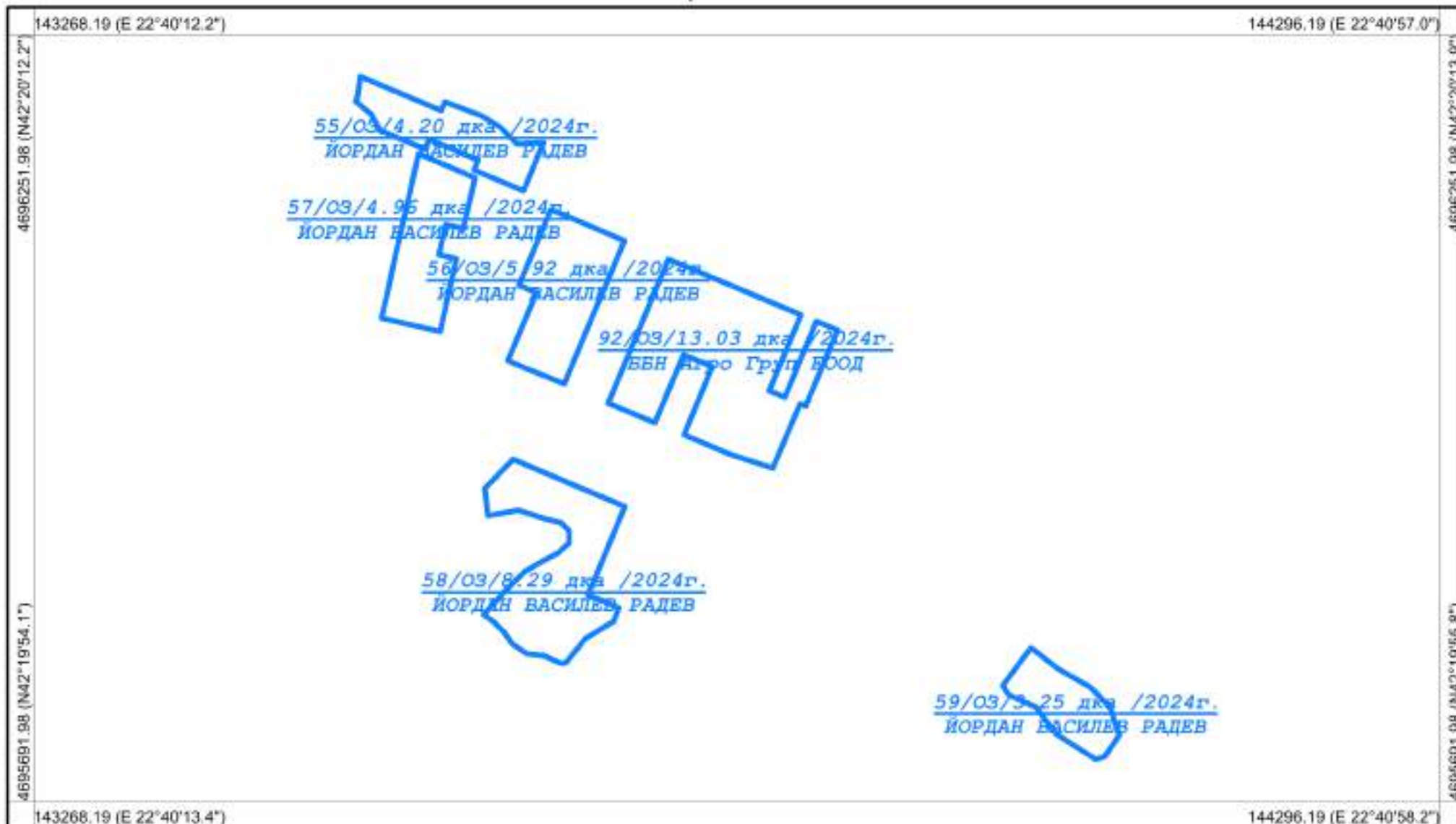

Координатна система: WGS84 (UTM), 35N

Картна подложка:

Актуалност на данните: 12.09.2023-12.09.2023 г.

Дата на отпечатване: 12.09.2023 г.

Образец: CadIS – 27.06.2017 г.

Мащаб 1:4000

1 см = 40 м

0 40 80 120 160 200

Картен лист: 1/1

Изработил: \_\_\_\_\_

КА МОДЕКС ЕООД

Изготвено с CadIS v.9

Област: Кюстендил  
Община: Кюстендил  
ЕКАТТЕ: 67790

РАБОТНА КАРТА  
НА МАСИВИ ЗА ПОЛЗВАНЕ (2023-2024 г.)  
Землище: с. Соголяно

Утвърдил: \_\_\_\_\_

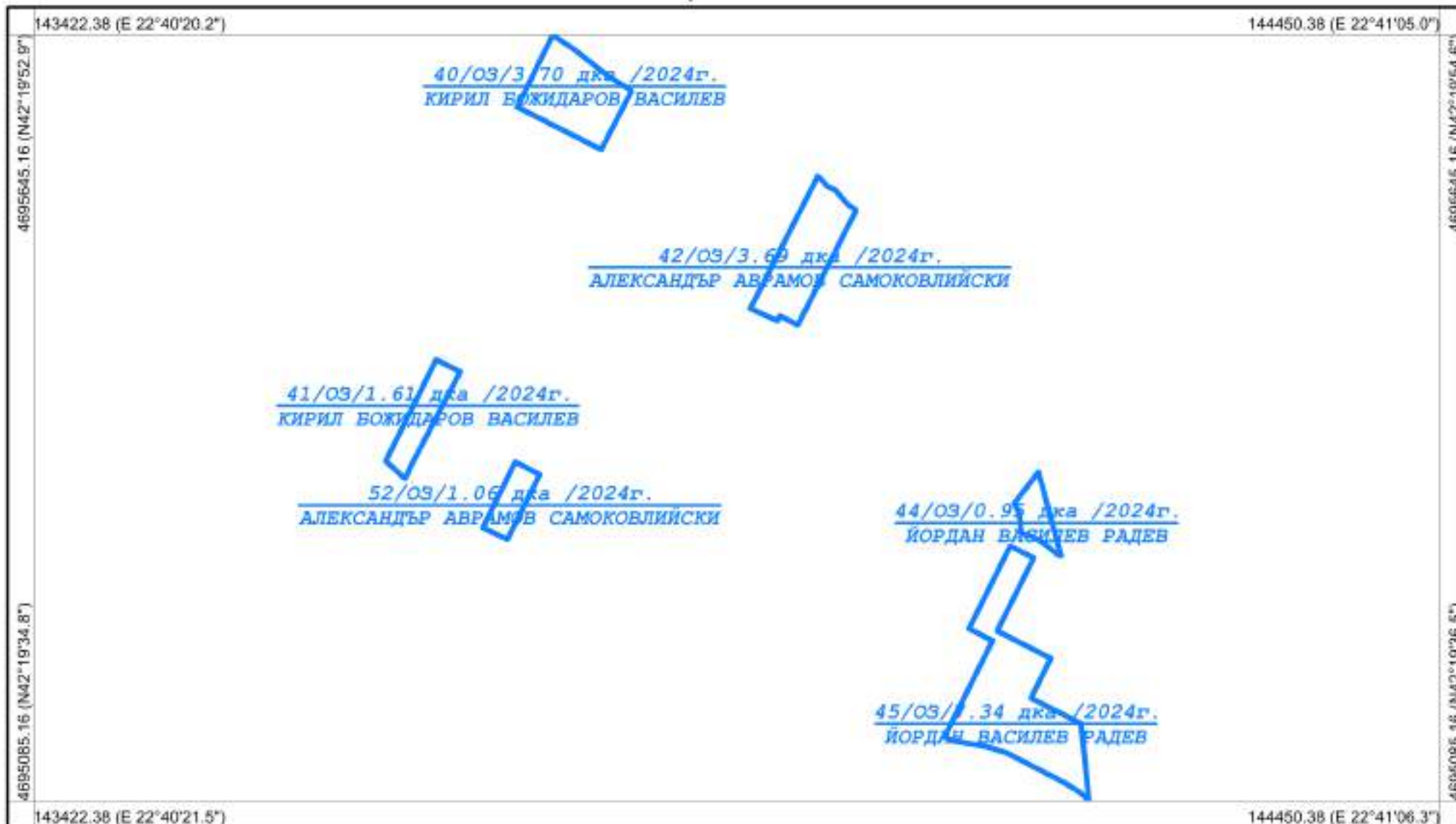

Координатна система: WGS84 (UTM), 35N  
Картна подложка:  
Актуалност на данните: 12.09.2023-12.09.2023 г.  
Дата на отпечатване: 12.09.2023 г.  
Образец: CadIS – 27.06.2017 г.

Мащаб 1:4000  
1 см = 40 м

0 40 80 120 160 200

Картен лист: 1/1

Изработил: \_\_\_\_\_  
КА МОДЕКС ЕООД  
Изготвено с CadIS v.9



Област: Кюстендил  
Община: Кюстендил  
ЕКАТТЕ: 67790

РАБОТНА КАРТА  
НА МАСИВИ ЗА ПОЛЗВАНЕ (2023-2024 г.)  
Землище: с. Соголяно

Утвърдил: \_\_\_\_\_

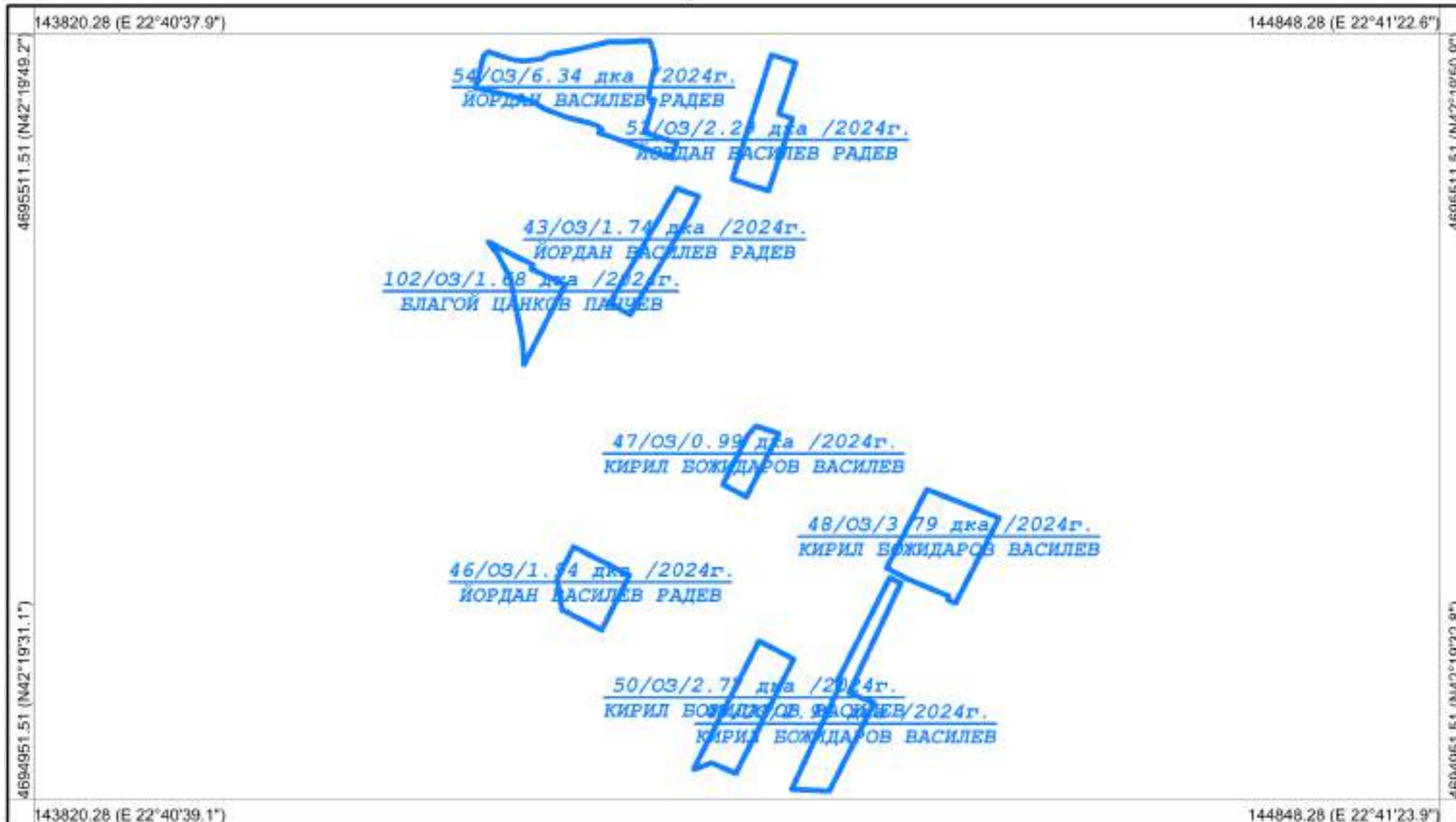

Координатна система: WGS84 (UTM), 35N  
Картна подложка:  
Актуалност на данните: 12.09.2023-12.09.2023 г.  
Дата на отпечатване: 12.09.2023 г.  
Образец: CadIS – 27.06.2017 г.

Мащаб 1:4000  
1 см = 40 м  
0 40 80 120 160 200  
Картен лист: 1/1

Изработил: \_\_\_\_\_  
КА МОДЕКС ЕООД  
Изготвено с CadIS v.9

Област: Кюстендил  
Община: Кюстендил  
ЕКАТТЕ: 67790

РАБОТНА КАРТА  
НА МАСИВИ ЗА ПОЛЗВАНЕ (2023-2024 г.)  
Землище: с. Соголяно

Утвърдил: \_\_\_\_\_

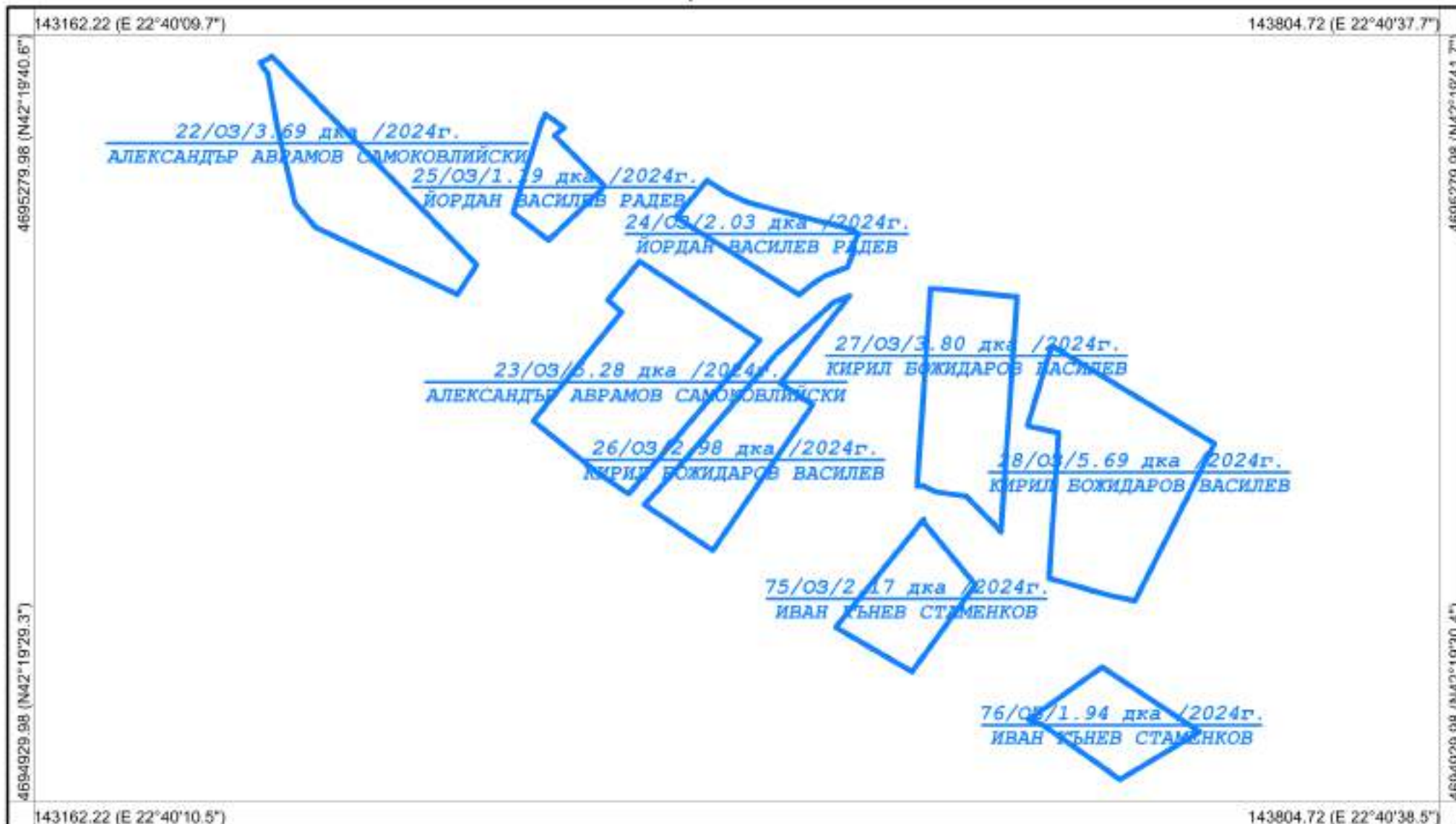

Координатна система: WGS84 (UTM), 35N  
Картна подложка:  
Актуалност на данните: 12.09.2023-12.09.2023 г.  
Дата на отпечатване: 12.09.2023 г.  
Образец: CadIS – 27.06.2017 г.

Мащаб 1:2500  
1 см = 25 м

Картен лист: 1/1

Изработил: \_\_\_\_\_  
КА МОДЕКС ЕООД  
Изготвено с CadIS v.9

Област: Кюстендил  
Община: Кюстендил  
ЕКАТТЕ: 67790

РАБОТНА КАРТА  
НА МАСИВИ ЗА ПОЛЗВАНЕ (2023-2024 г.)  
Землище: с. Соголяно

Утвърдил: \_\_\_\_\_

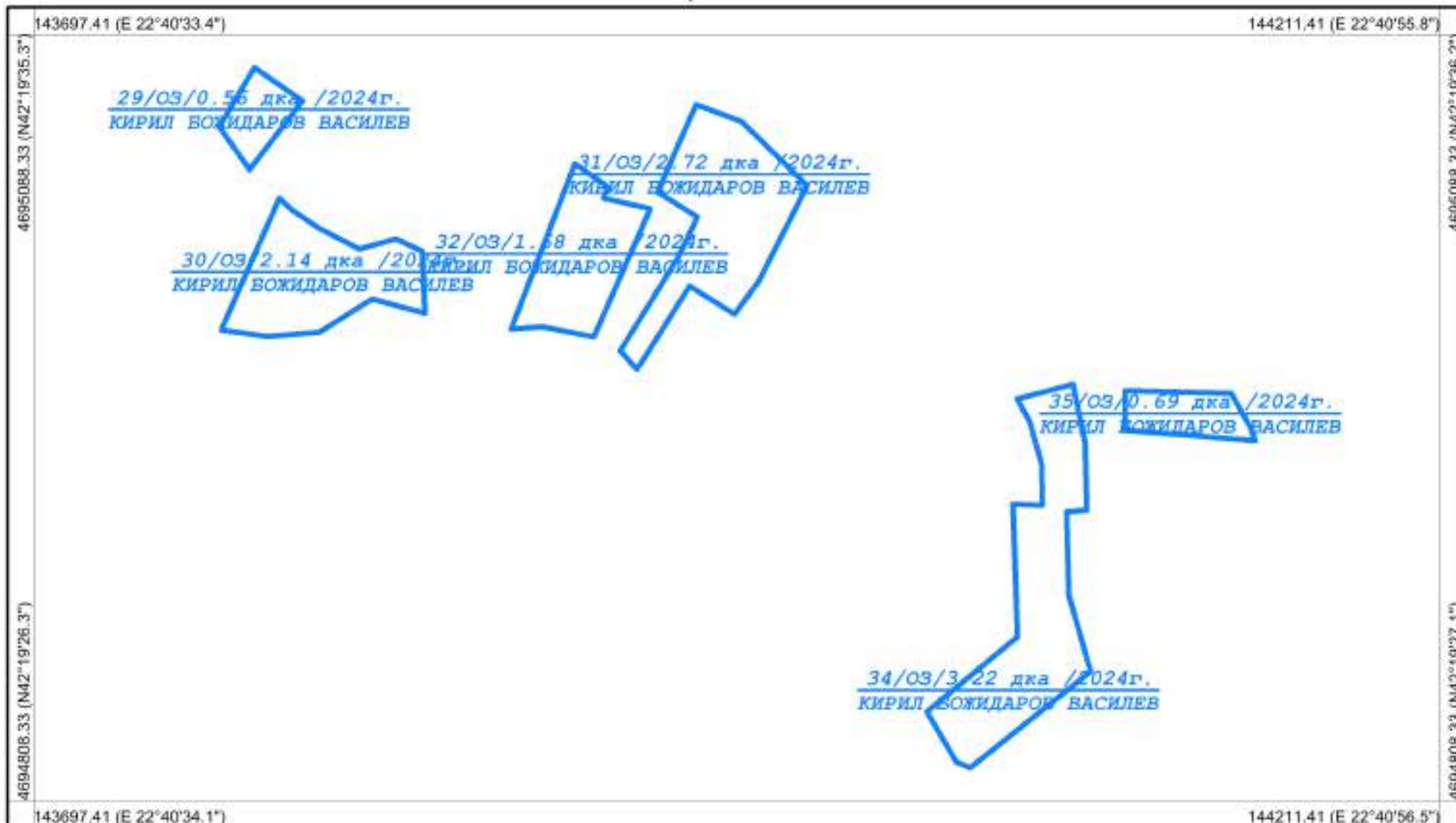

Координатна система: WGS84 (UTM), 35N  
Картна подложка:  
Актуалност на данните: 12.09.2023-12.09.2023 г.  
Дата на отпечатване: 12.09.2023 г.  
Образец: CadIS – 27.06.2017 г.

Мащаб 1:2000  
1 см = 20 м

0 20 40 60 80 100

Картен лист: 1/1

Изработил: \_\_\_\_\_  
КА МОДЕКС ЕООД  
Изготвено с CadIS v.9

Област: Кюстендил  
Община: Кюстендил  
ЕКАТТЕ: 67790

РАБОТНА КАРТА  
НА МАСИВИ ЗА ПОЛЗВАНЕ (2023-2024 г.)  
Землище: с. Соголяно

Утвърдил: \_\_\_\_\_

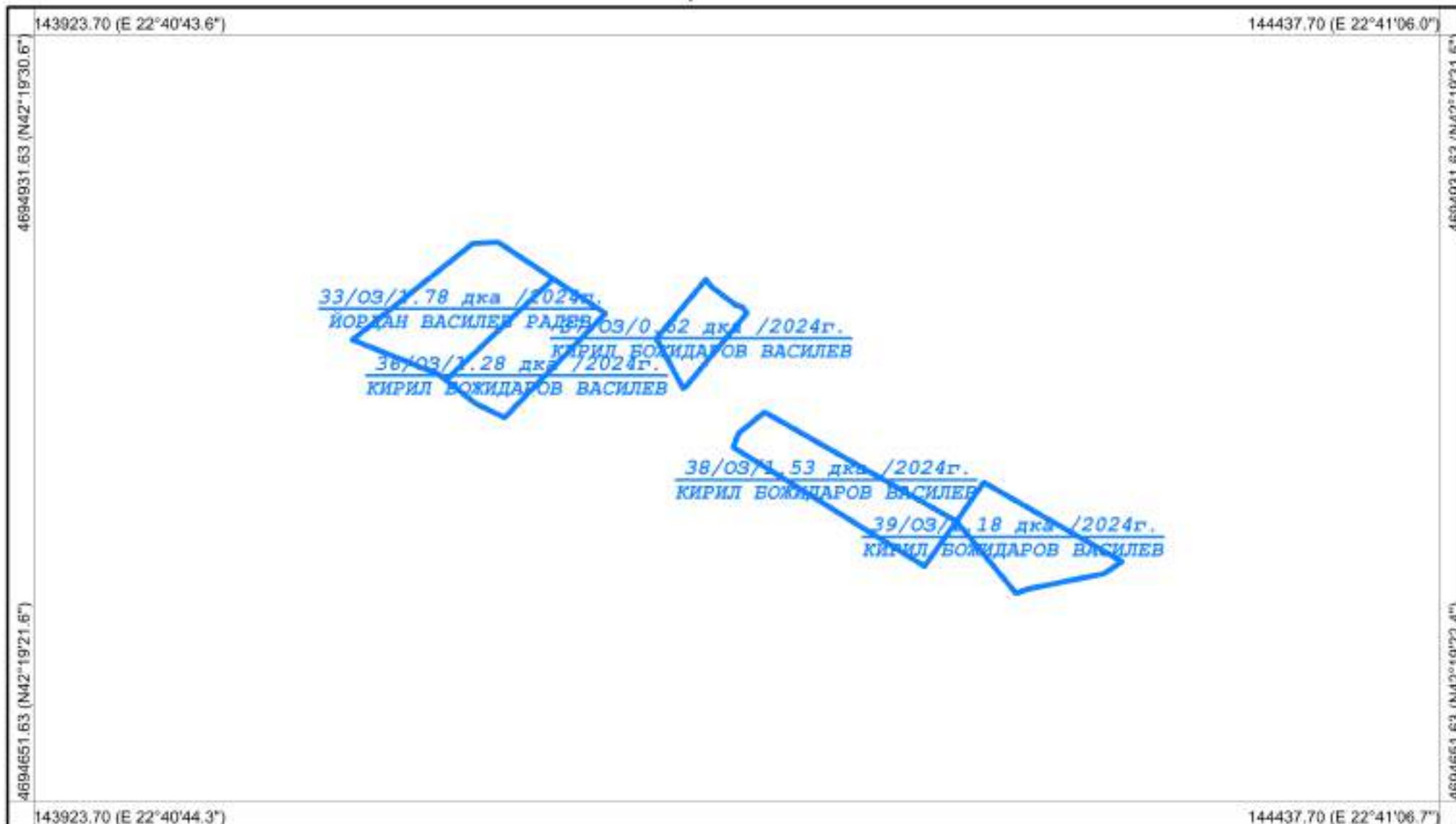

Координатна система: WGS84 (UTM), 35N  
Картна подложка:  
Актуалност на данните: 12.09.2023-12.09.2023 г.  
Дата на отпечатване: 12.09.2023 г.  
Образец: CadIS – 27.06.2017 г.

Мащаб 1:2000  
1 см = 20 м

Картен лист: 1/1

Изработил: \_\_\_\_\_  
КА МОДЕКС ЕООД  
Изготвено с CadIS v.9

Област: Кюстендил  
Община: Кюстендил  
ЕКАТТЕ: 67790

РАБОТНА КАРТА  
НА МАСИВИ ЗА ПОЛЗВАНЕ (2023-2024 г.)  
Землище: с. Соголяно

Утвърдил: \_\_\_\_\_

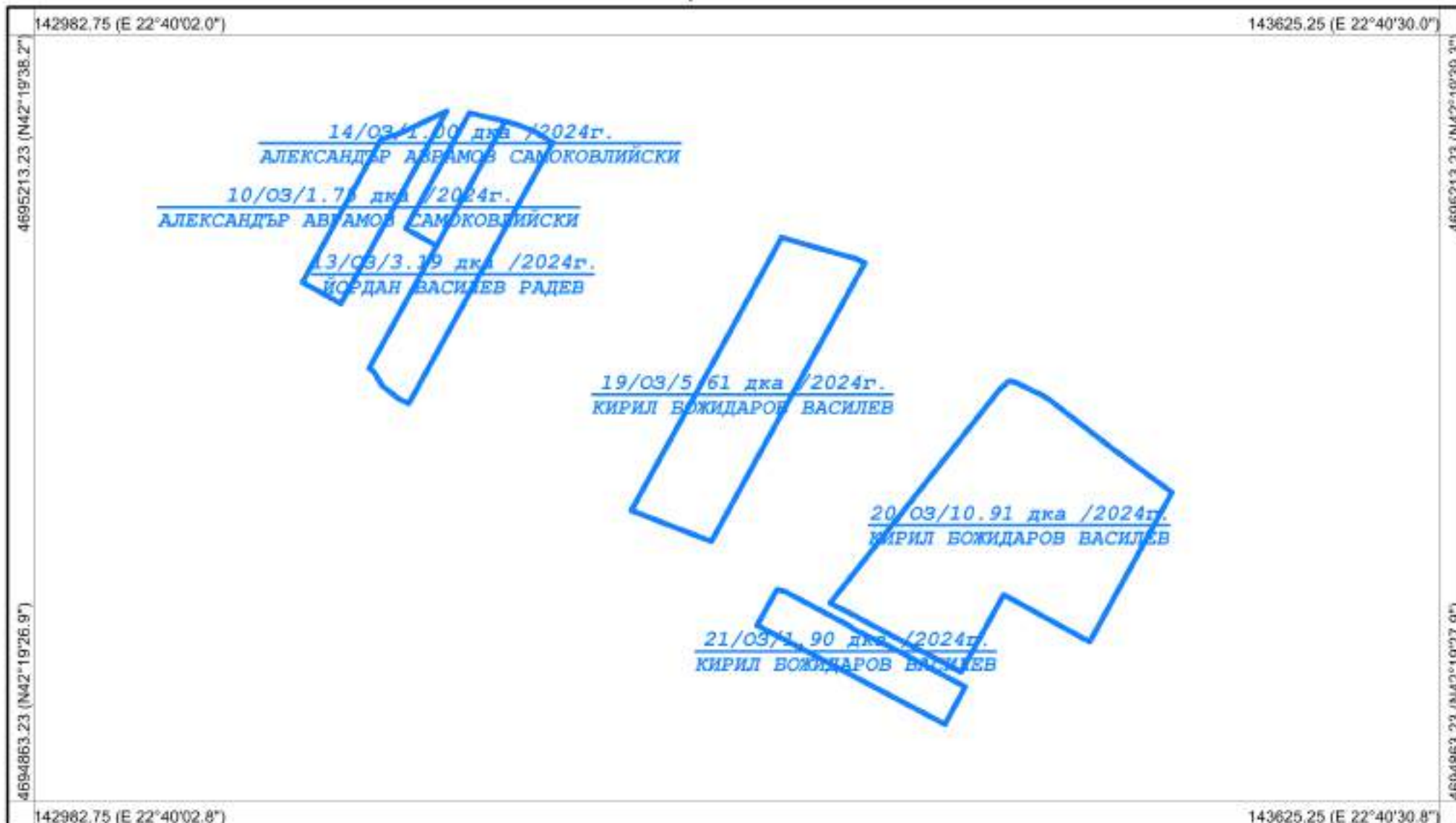

Координатна система: **WGS84 (UTM), 35N**  
Картна подложка:  
Актуалност на данните: 12.09.2023-12.09.2023 г.  
Дата на отпечатване: 12.09.2023 г.  
Образец: CadIS – 27.06.2017 г.

Мащаб 1:2500  
1 см = 25 м

0 25 50 75 100 125

Картен лист: 1/1

Изработил: \_\_\_\_\_  
КА МОДЕКС ЕООД  
Изготвено с CadIS v.9

Област: Кюстендил  
Община: Кюстендил  
ЕКАТТЕ: 67790

РАБОТНА КАРТА  
НА МАСИВИ ЗА ПОЛЗВАНЕ (2023-2024 г.)  
Землище: с. Соголяно

Утвърдил: \_\_\_\_\_

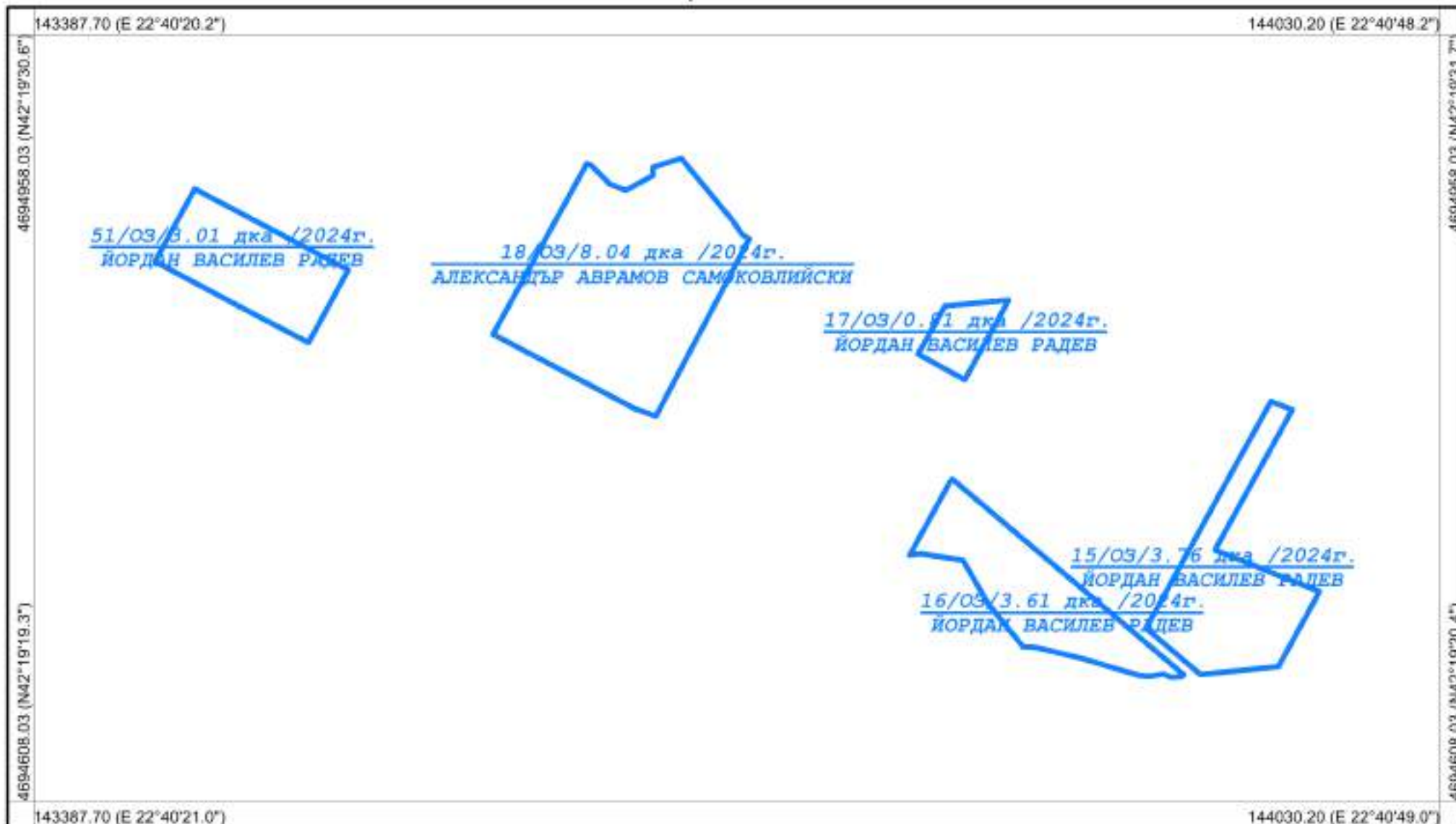

Координатна система: WGS84 (UTM), 35N  
Картна подложка:  
Актуалност на данните: 12.09.2023-12.09.2023 г.  
Дата на отпечатване: 12.09.2023 г.  
Образец: CadIS – 27.06.2017 г.

Мащаб 1:2500  
1 см = 25 м

0 25 50 75 100 125

Картен лист: 1/1

Изработил: \_\_\_\_\_  
КА МОДЕКС ЕООД  
Изготвено с CadIS v.9

Област: Кюстендил  
Община: Кюстендил  
ЕКАТТЕ: 67790

РАБОТНА КАРТА  
НА МАСИВИ ЗА ПОЛЗВАНЕ (2023-2024 г.)  
Землище: с. Соголяно

Утвърдил: \_\_\_\_\_

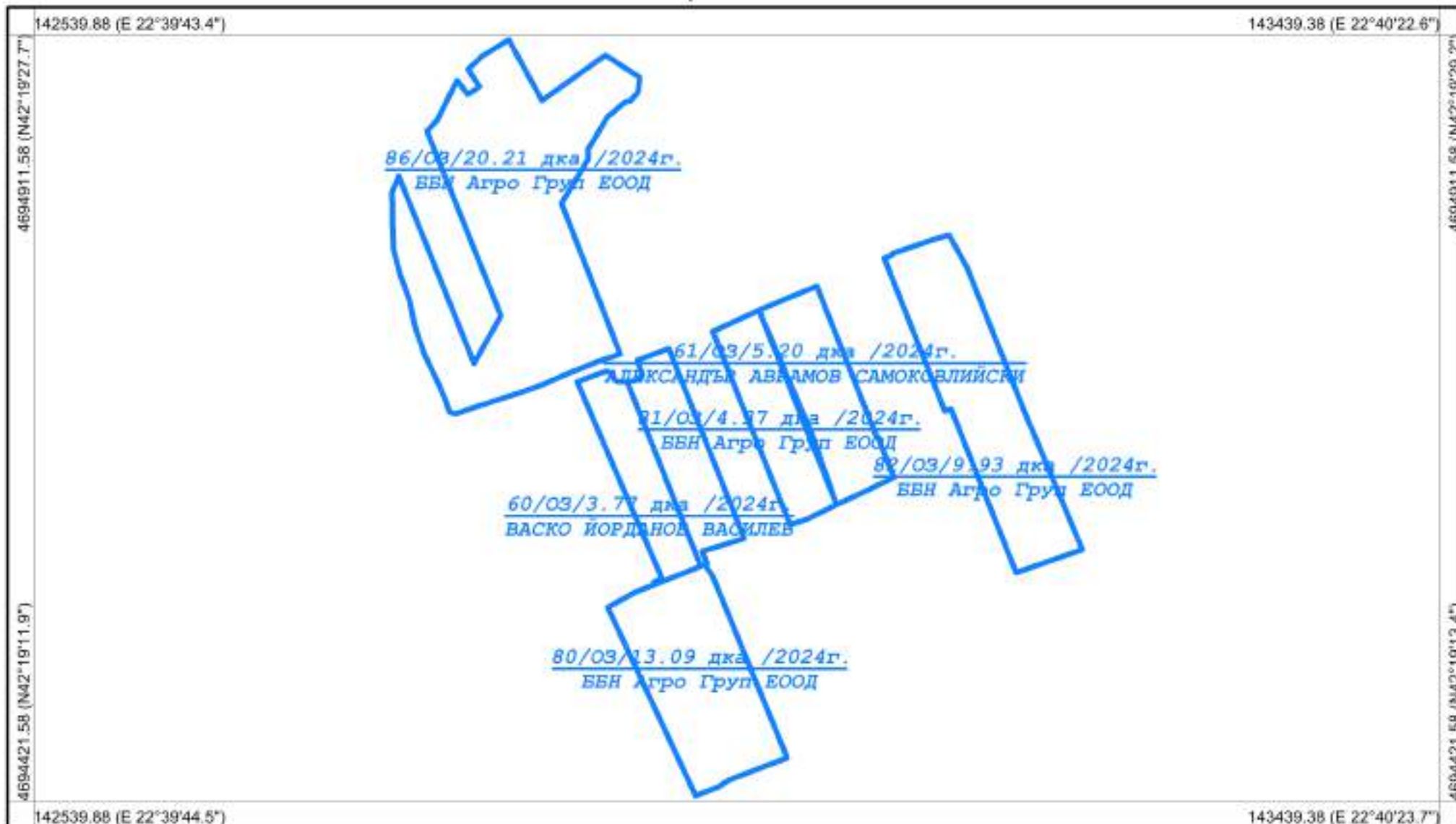

Координатна система: WGS84 (UTM), 35N  
Картна подложка:  
Актуалност на данните: 12.09.2023-12.09.2023 г.  
Дата на отпечатване: 12.09.2023 г.  
Образец: CadIS – 27.06.2017 г.

Мащаб 1:3500  
1 см = 35 м  
0 35 70 105 140 175  
Картен лист: 1/1

Изработил: \_\_\_\_\_  
КА МОДЕКС ЕООД  
Изготвено с CadIS v.9

Област: Кюстендил  
Община: Кюстендил  
ЕКАТТЕ: 67790

РАБОТНА КАРТА  
НА МАСИВИ ЗА ПОЛЗВАНЕ (2023-2024 г.)  
Землище: с. Соголяно

Утвърдил: \_\_\_\_\_

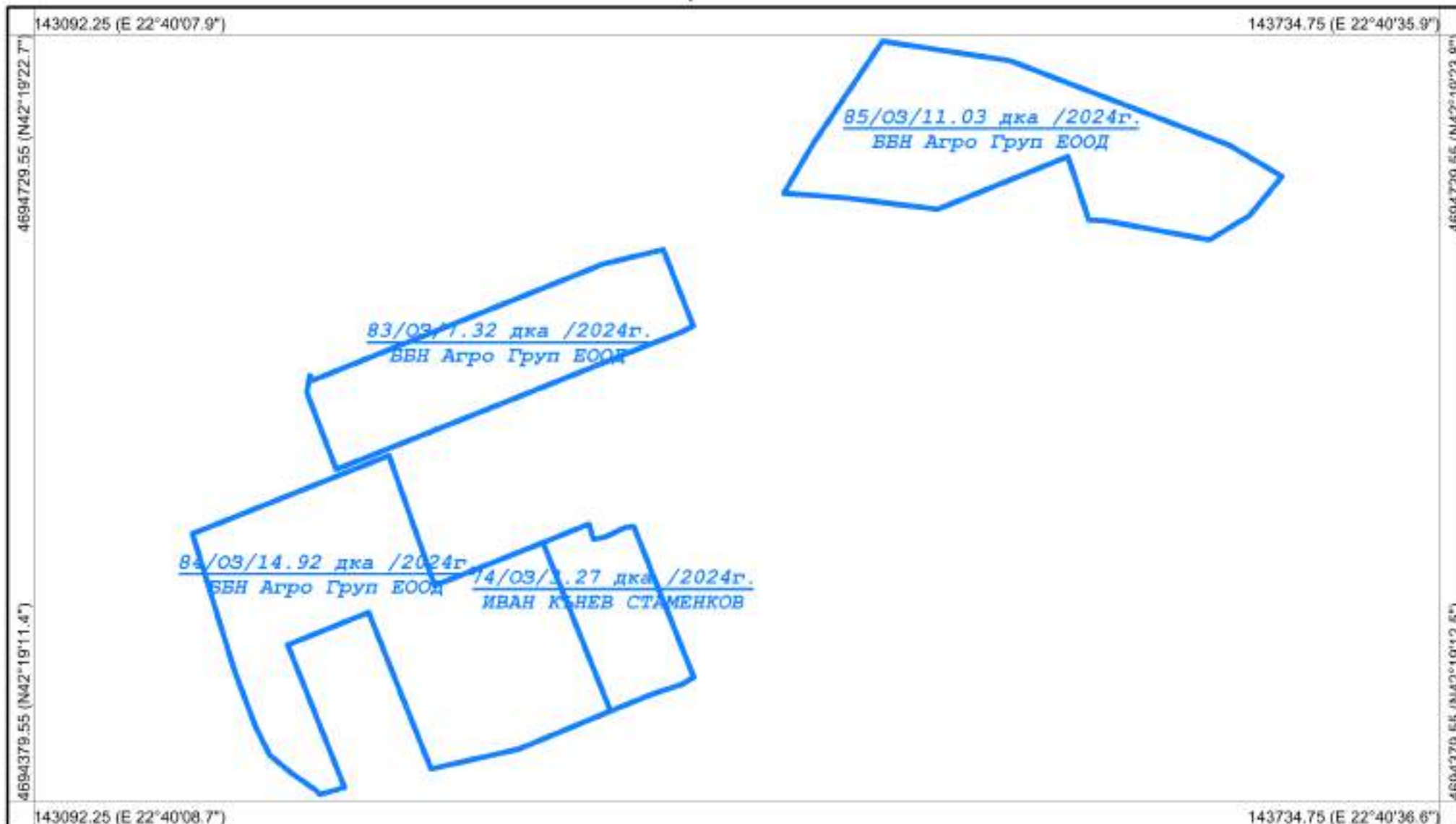

Координатна система: WGS84 (UTM), 35N  
Картна подложка:  
Актуалност на данните: 12.09.2023-12.09.2023 г.  
Дата на отпечатване: 12.09.2023 г.  
Образец: CadIS – 27.06.2017 г.

Мащаб 1:2500  
1 см = 25 м

0 25 50 75 100 125

Картен лист: 1/1

Изработил: \_\_\_\_\_  
КА МОДЕКС ЕООД  
Изготвено с CadIS v.9



Област: Кюстендил  
Община: Кюстендил  
ЕКАТТЕ: 67790

РАБОТНА КАРТА  
НА МАСИВИ ЗА ПОЛЗВАНЕ (2023-2024 г.)  
Землище: с. Соголяно

Утвърдил: \_\_\_\_\_

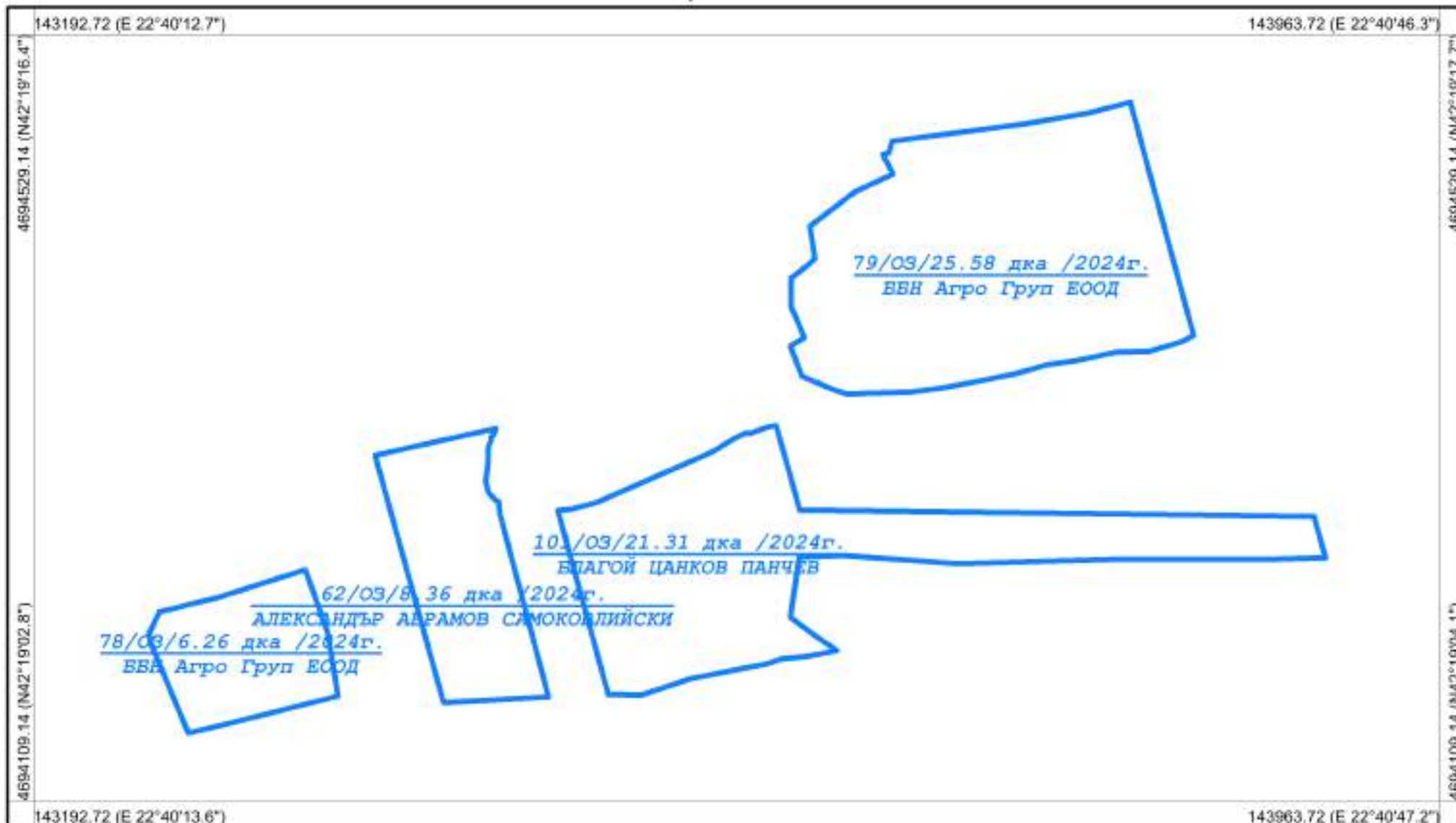

Координатна система: WGS84 (UTM), 35N  
Картна подложка:  
Актуалност на данните: 04.09.2023-12.09.2023 г.  
Дата на отпечатване: 12.09.2023 г.  
Образец: CadIS – 27.06.2017 г.

Мащаб 1:3000  
1 см = 30 м

0 30 60 90 120 150

Картен лист: 1/1

Изработил: \_\_\_\_\_  
КА МОДЕКС ЕООД  
Изготвено с CadIS v.9

Област: Кюстендил  
Община: Кюстендил  
ЕКАТТЕ: 67790

РАБОТНА КАРТА  
НА МАСИВИ ЗА ПОЛЗВАНЕ (2023-2024 г.)  
Землище: с. Соголяно

Утвърдил: \_\_\_\_\_

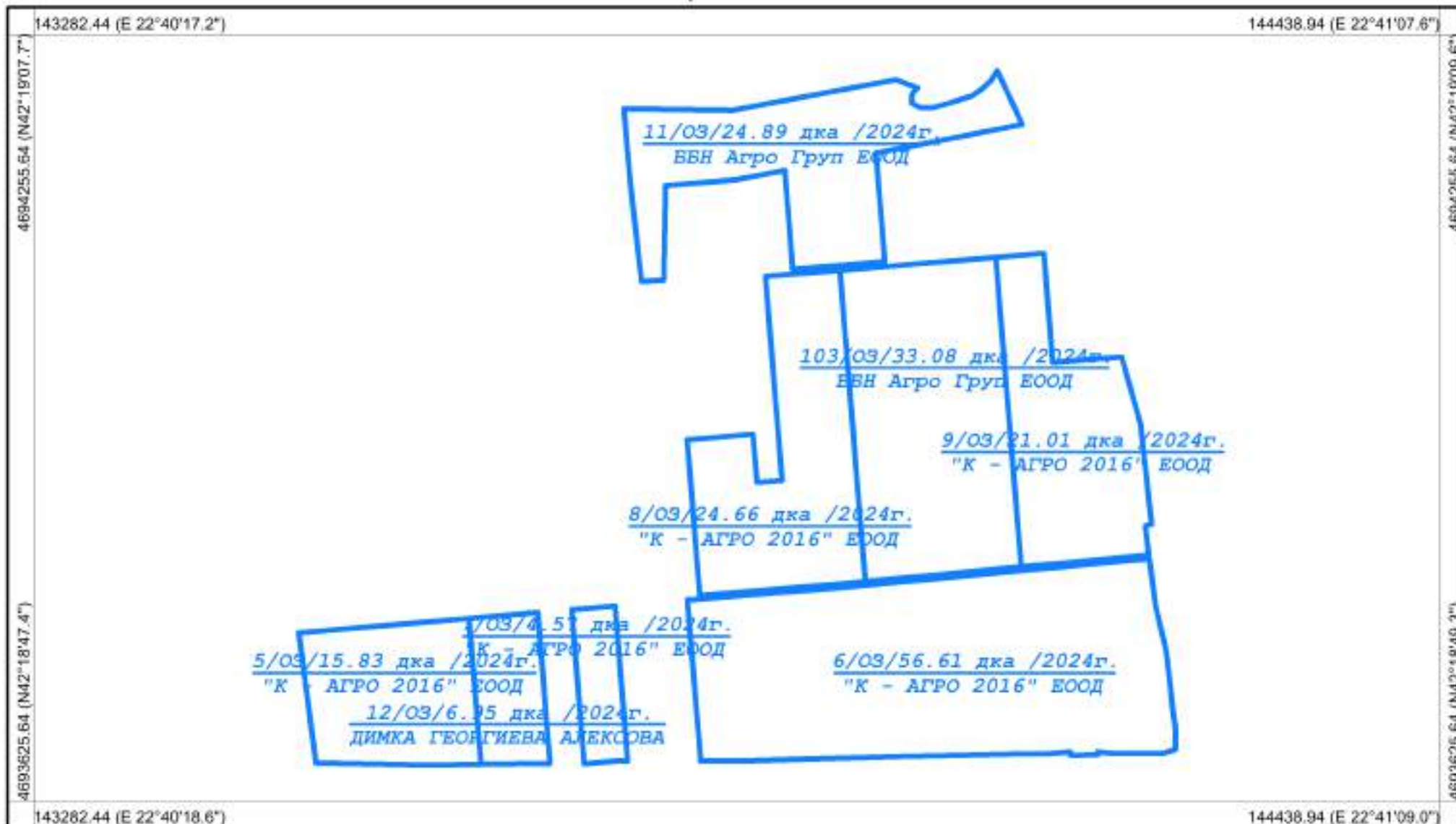

Координатна система: WGS84 (UTM), 35N

Картна подложка:

Актуалност на данните: 04.09.2023-12.09.2023 г.

Дата на отпечатване: 12.09.2023 г.

Образец: CadIS - 27.06.2017 г.

Мащаб 1:4500

1 см = 45 м



Картен лист: 1/1

Изработил: \_\_\_\_\_

КА МОДЕКС ЕООД

Изготвено с CadIS v.9

Област: Кюстендил  
Община: Кюстендил  
ЕКАТТЕ: 67790

РАБОТНА КАРТА  
НА МАСИВИ ЗА ПОЛЗВАНЕ (2023-2024 г.)  
Землище: с. Соголяно

Утвърдил: \_\_\_\_\_

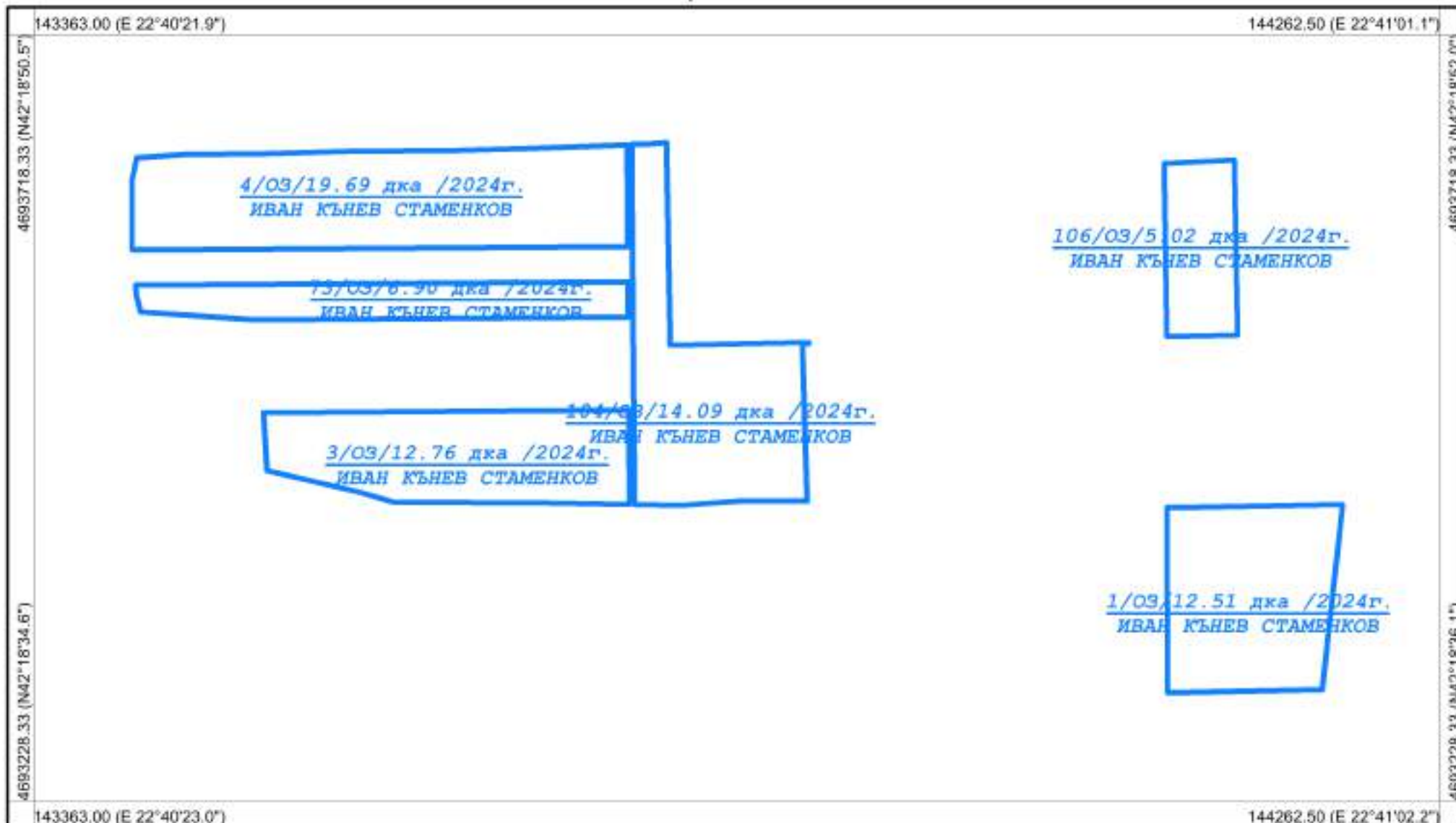

Координатна система: WGS84 (UTM), 35N  
Картна подложка:  
Актуалност на данните: 04.09.2023-12.09.2023 г.  
Дата на отпечатване: 12.09.2023 г.  
Образец: CadIS – 27.06.2017 г.

Мащаб 1:3500  
1 см = 35 м

0 35 70 105 140 175

Картен лист: 1/1

Изработил: \_\_\_\_\_  
КА МОДЕКС ЕООД  
Изготвено с CadIS v.9

Област: Кюстендил  
Община: Кюстендил  
ЕКАТТЕ: 67790

РАБОТНА КАРТА  
НА МАСИВИ ЗА ПОЛЗВАНЕ (2023-2024 г.)  
Землище: с. Соголяно

Утвърдил: \_\_\_\_\_

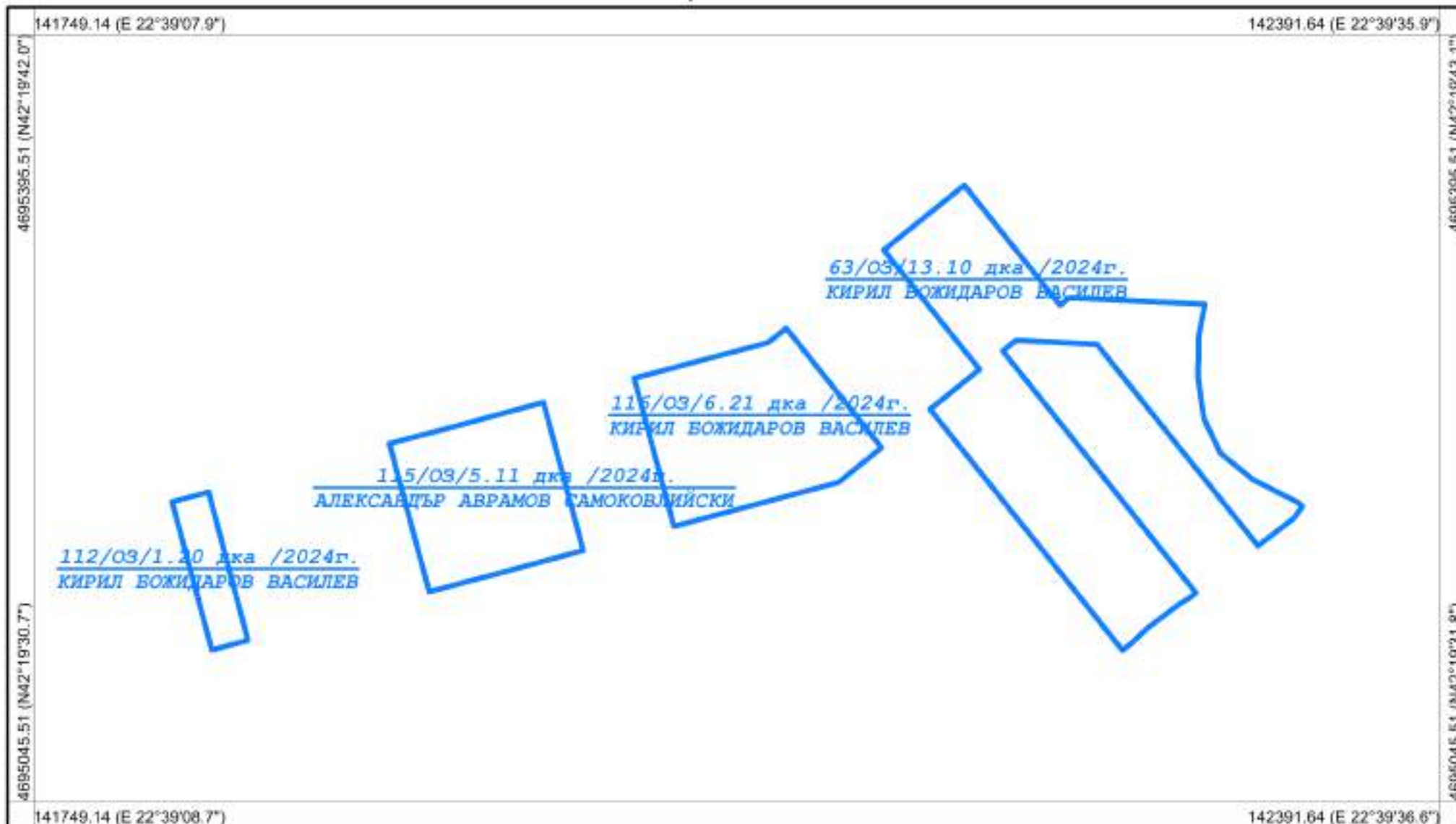

Координатна система: WGS84 (UTM), 35N  
Картна подложка:  
Актуалност на данните: 12.09.2023-12.09.2023 г.  
Дата на отпечатване: 12.09.2023 г.  
Образец: CadIS – 27.06.2017 г.

Мащаб 1:2500  
1 см = 25 м

0 25 50 75 100 125

Картен лист: 1/1

Изработил: \_\_\_\_\_  
КА МОДЕКС ЕООД  
Изготвено с CadIS v.9

Област: Кюстендил  
Община: Кюстендил  
ЕКАТТЕ: 67790

РАБОТНА КАРТА  
НА МАСИВИ ЗА ПОЛЗВАНЕ (2023-2024 г.)  
Землище: с. Соголяно

Утвърдил: \_\_\_\_\_

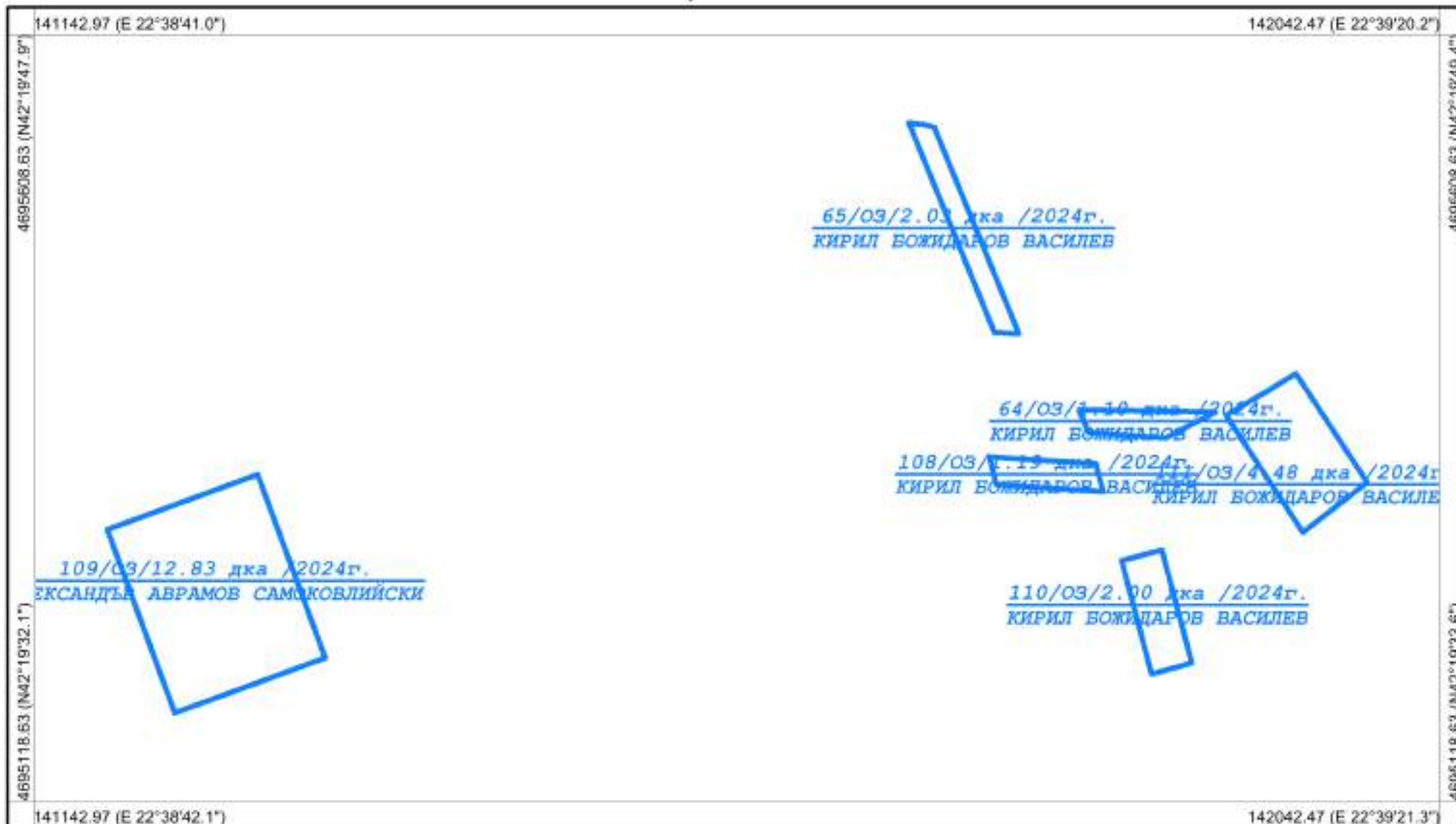

Координатна система: WGS84 (UTM), 35N  
Картна подложка:  
Актуалност на данните: 12.09.2023-12.09.2023 г.  
Дата на отпечатване: 12.09.2023 г.  
Образец: CadIS – 27.06.2017 г.

Мащаб 1:3500  
1 см = 35 м

0 35 70 105 140 175

Картен лист: 1/1

Изработил: \_\_\_\_\_  
КА МОДЕКС ЕООД  
Изготвено с CadIS v.9

Област: Кюстендил  
Община: Кюстендил  
ЕКАТТЕ: 67790

РАБОТНА КАРТА  
НА МАСИВИ ЗА ПОЛЗВАНЕ (2023-2024 г.)  
Землище: с. Соголяно

Утвърдил: \_\_\_\_\_

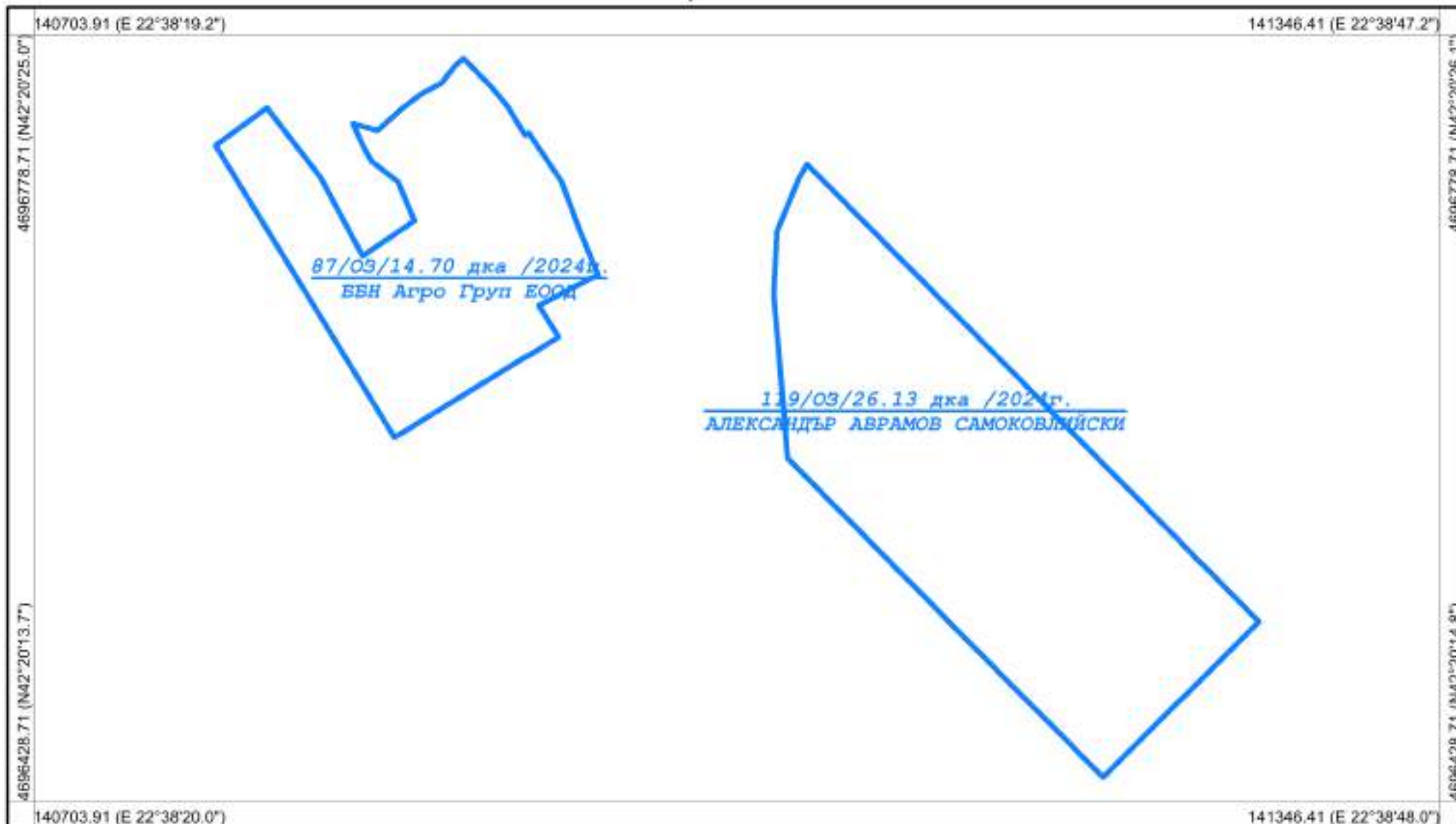

Координатна система: WGS84 (UTM), 35N  
Картна подложка:  
Актуалност на данните: 12.09.2023-12.09.2023 г.  
Дата на отпечатване: 12.09.2023 г.  
Образец: CadIS – 27.06.2017 г.

Мащаб 1:2500  
1 см = 25 м

0 25 50 75 100 125

Картен лист: 1/1

Изработил: \_\_\_\_\_  
КА МОДЕКС ЕООД  
Изготвено с CadIS v.9

Област: Кюстендил  
Община: Кюстендил  
ЕКАТТЕ: 67790

РАБОТНА КАРТА  
НА МАСИВИ ЗА ПОЛЗВАНЕ (2023-2024 г.)  
Землище: с. Соголяно

Утвърдил: \_\_\_\_\_

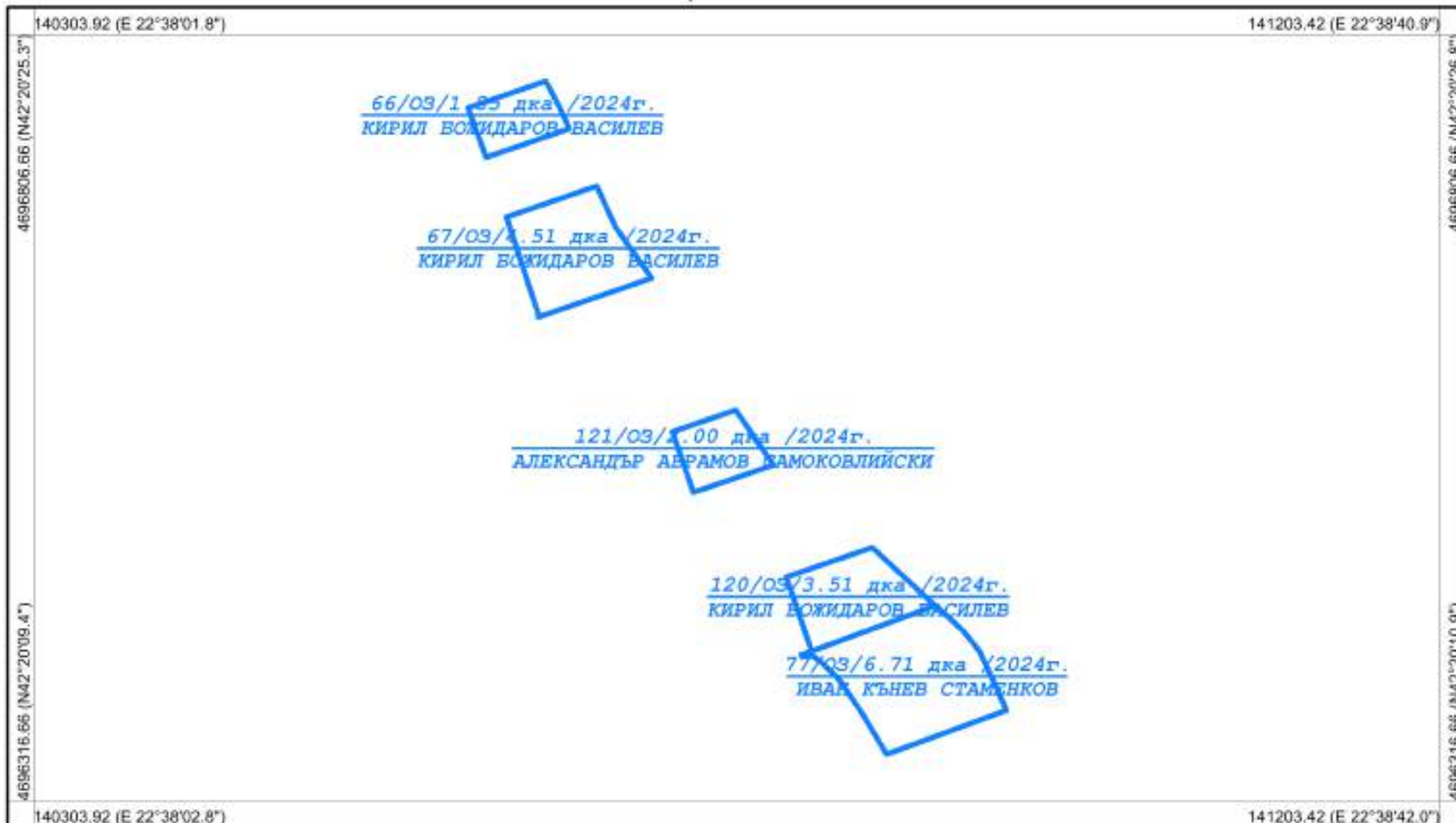

Координатна система: WGS84 (UTM), 35N  
Картна подложка:  
Актуалност на данните: 12.09.2023-12.09.2023 г.  
Дата на отпечатване: 12.09.2023 г.  
Образец: CadIS – 27.06.2017 г.

Мащаб 1:3500  
1 см = 35 м  
0 35 70 105 140 175  
Картен лист: 1/1

Изработил: \_\_\_\_\_  
КА МОДЕКС ЕООД  
Изготвено с CadIS v.9