



ЗАПОВЕД

№ РД-04-160/29.09.2023 г.

На основание чл. 37в, ал. 4 от ЗСПЗЗ, във връзка с чл. 75а, ал. 1, т. 1 от ППЗСПЗЗ, доклад с вх. № РД-08-261/28.09.2023 г. на комисия, назначена със Заповед № РД-07-46/20.07.2023 г. на директора на ОД „Земеделие“ – Кюстендил и представено Споразумение с вх. № ПО-09-1309/30.08.2023 г. в ОСЗ – Кюстендил с офис Трекляно

НАРЕЖДАМ:

I. Одобрявам споразумение за разпределение на масивите за ползване на обработваеми земи в землището на с. **Коняво**, ЕКАТТЕ 38432, община Кюстендил, област Кюстендил, сключено между лицата по чл. 37в, ал. 1 от ЗСПЗЗ за стопанската **2023/2024 година**, както следва:

1. „АГРО ХОЛДИНГ 7“ ЕООД

Площ на имоти, ползвани на правно основание: 1513.494 дка

Площ на имоти, ползвани на основание на чл. 37в, ал. 3, т. 2 от ЗСПЗЗ: 234.421 дка

Разпределени масиви (по номера), съгласно проекта: 3, 4, 5, 6, 7, 37, 38, 39, 40, 41, 42, 45, 46, 47, 48, 49, 50, 51, 52, 53, 54, 77, 80, 81, 82, 83, 84, 85, 86, 87, 88, 89, 90, 93, 94, 95, 97, 98, 99, 100, 101, 102, 103, 104, 105, 106, 107, 108, 109, 110, 111, 112, 113, 114, 115, 116, 117, 118, 119, 163, 120, 121, 122, 123, 124, 125, 126, 127, 128, 129, 130, 133, 134, 135, 137, 138, 140, 141, 142, 145, 144, 146, 149, 151, 152, 150, 153, 154, 155, 157, 156, 159, 131

Общо площ: 1747.915 дка

2. ДИМИТЪР РУМЕНОВ ИВАНОВ

Площ на имоти, ползвани на правно основание: 2.000 дка

Площ на имоти, ползвани на основание на чл. 37в, ал. 3, т. 2 от ЗСПЗЗ: 10.980 дка

Разпределени масиви (по номера), съгласно проекта: 43, 15

Общо площ: 12.980 дка

3. ЕВГЕНИ ЛЮБОМИРОВ ДИМИТРОВ

Площ на имоти, ползвани на правно основание: 15.308 дка

Площ на имоти, ползвани на основание на чл. 37в, ал. 3, т. 2 от ЗСПЗЗ: 12.640 дка

Разпределени масиви (по номера), съгласно проекта: 2, 11, 12, 13, 14

Общо площ: 27.948 дка

4. КИРИЛ СТОЙНЕВ АЛЕКСАНДРОВ

Площ на имоти, ползвани на правно основание: 2.545 дка

Площ на имоти, ползвани на основание на чл. 37в, ал. 3, т. 2 от ЗСПЗЗ: 1.788 дка

Разпределени масиви (по номера), съгласно проекта: 8, 9, 10

Общо площ: 4.333 дка

5. МАРИЕЛА ВАСИЛЕВА ГЕОРГИЕВА

Площ на имоти, ползвани на правно основание: 198.747 дка

Площ на имоти, ползвани на основание на чл. 37в, ал. 3, т. 2 от ЗСПЗЗ: 21.499 дка

Разпределени масиви (по номера), съгласно проекта: 22, 23, 59, 60, 61, 62, 63, 160, 64, 65, 66, 67, 68, 69, 70, 132, 147, 148

Общо площ: 220.246 дка

6. МАРИЯНА ГЕОРГИЕВА АЛЕКСАНДРОВА

Площ на имоти, ползвани на правно основание: 5.070 дка

Площ на имоти, ползвани на основание на чл. 37в, ал. 3, т. 2 от ЗСПЗЗ: 0.883 дка

Разпределени масиви (по номера), съгласно проекта: 1

Общо площ: 5.953 дка

7. ПАВЕЛ ЕМИЛОВ ИВАНОВ

Площ на имоти, ползвани на правно основание: 3.418 дка

Площ на имоти, ползвани на основание на чл. 37в, ал. 3, т. 2 от ЗСПЗЗ: 3.802 дка

Разпределени масиви (по номера), съгласно проекта: 161, 136, 158

Общо площ: 7.220 дка

8. РАДОСЛАВ ИВАНОВ ИЛИЕВ

Площ на имоти, ползвани на правно основание: 358.729 дка

Площ на имоти, ползвани на основание на чл. 37в, ал. 3, т. 2 от ЗСПЗЗ: 93.698 дка

Разпределени масиви (по номера), съгласно проекта: 16, 17, 18, 19, 20, 21, 24, 25, 26, 27, 28, 29, 30, 31, 32, 33, 34, 35, 44, 55, 56, 57, 58, 71, 72, 73, 74, 75, 76, 78, 79, 91, 92, 96, 143, 139

Общо площ: 452.427 дка

II. Лицата по т. I, на които са определени площи по чл. 37в, ал. 3, т. 2 от ЗСПЗЗ внасят по сметка за чужди средства сума в размер на средното годишно рентно плащане за землището в срок до три месеца от публикуване на настоящата заповед.

Банкова сметка за чужди средства на Областна дирекция „Земеделие” – Кюстендил:

ТБ ОББ АД – КЛОН КЮСТЕНДИЛ

IBAN: BG50 UBBS 8002 3300 2513 10

BIC: UBBS BGSF.

III. На основание чл. 37в, ал. 7 от ЗСПЗЗ, за ползвател, който не е заплатил сумите за ползваните земи по чл. 37в, ал. 3, т. 2 от ЗСПЗЗ съгласно настоящата заповед, директорът на областната дирекция „Земеделие” издава заповед за заплащане на трикратния размер на средното годишно рентно плащане за землището.

IV. На основание чл. 37в, ал. 5 от ЗСПЗЗ, настоящата заповед, ведно с окончателния регистър и картата на землището с отразените масиви за ползване да се обяви в кметството на с. Коняво, община Кюстендил и в сградата на офис Кюстендил на Общинска служба по земеделие – Кюстендил с офис Трекляно, както и да се публикува на интернет страниците на Община Кюстендил и Областна дирекция „Земеделие” – Кюстендил.

Контрол по изпълнението на заповедта възлагам на началника на Общинска служба по земеделие – Кюстендил с офис Трекляно.

Заповедта да се доведе до знанието на съответните длъжностни лица, за сведение и изпълнение.

Заповедта може да бъде обжалвана по реда на АПК. Съгласно чл. 37в, ал. 6 от ЗСПЗЗ, обжалването на заповедта не спира изпълнението ѝ.

V. Неразделна част от настоящата заповед са описа на масивите и имотите по ползватели, представен в *Приложение 1* и картата на масивите за ползване за землището на с. Коняво, община Кюстендил.

ДИРЕКТОР: /п/
/Й. ДОМОЗЕТОВ/

ПРИЛОЖЕНИЕ № 1

Неразделна част от Заповед № РД-04-160/29.09.2023г.

**Окончателен регистър по реда на чл.74, във връзка с чл.75а от ППЗСПЗЗ и чл.37в,
ал.9 от ЗСПЗЗ за стопанската 2023/2024 година
за землището на с. Коняво, ЕКАТТЕ 38432, община Кюстендил, област Кюстендил**

Ползвател	Масив №	Имот с регистрирано правно основание		Имот по чл. 37в, ал. 3, т. 2 от ЗСПЗЗ		
		№	Площ дка	№	Площ дка	Дължимо рентно плащане в лв.
АГРО ХОЛДИНГ 7 ЕООД	3	32.86	9.992			
АГРО ХОЛДИНГ 7 ЕООД	4	32.55	1.754			
АГРО ХОЛДИНГ 7 ЕООД	4	32.56	1.540			
АГРО ХОЛДИНГ 7 ЕООД	4	32.57	1.150			
АГРО ХОЛДИНГ 7 ЕООД	4	32.47	1.150			
АГРО ХОЛДИНГ 7 ЕООД	4	32.58	0.770			
АГРО ХОЛДИНГ 7 ЕООД	4	32.85	0.380			
АГРО ХОЛДИНГ 7 ЕООД	5			32.48	1.920	19.20
АГРО ХОЛДИНГ 7 ЕООД	5	32.20	1.840			
АГРО ХОЛДИНГ 7 ЕООД	5	32.49	1.823			
АГРО ХОЛДИНГ 7 ЕООД	5	32.44	1.540			
АГРО ХОЛДИНГ 7 ЕООД	5	32.43	1.538			
АГРО ХОЛДИНГ 7 ЕООД	5	32.71	1.380			
АГРО ХОЛДИНГ 7 ЕООД	5	32.74	1.150			
АГРО ХОЛДИНГ 7 ЕООД	5	32.40	0.742			
АГРО ХОЛДИНГ 7 ЕООД	5			32.91	0.533	5.33
АГРО ХОЛДИНГ 7 ЕООД	6	32.78	7.684			
АГРО ХОЛДИНГ 7 ЕООД	6	32.60	7.684			
АГРО ХОЛДИНГ 7 ЕООД	6	32.53	4.150			
АГРО ХОЛДИНГ 7 ЕООД	6	32.82	3.380			
АГРО ХОЛДИНГ 7 ЕООД	6	32.80	2.660			
АГРО ХОЛДИНГ 7 ЕООД	6	32.81	2.649			
АГРО ХОЛДИНГ 7 ЕООД	6	32.79	2.594			
АГРО ХОЛДИНГ 7 ЕООД	6	32.25	2.272			
АГРО ХОЛДИНГ 7 ЕООД	6	32.77	1.808			
АГРО ХОЛДИНГ 7 ЕООД	6	32.76	1.667			
АГРО ХОЛДИНГ 7 ЕООД	6	32.42	1.310			
АГРО ХОЛДИНГ 7 ЕООД	6	32.45	1.230			
АГРО ХОЛДИНГ 7 ЕООД	6	32.41	1.150			
АГРО ХОЛДИНГ 7 ЕООД	6	32.75	0.920			
АГРО ХОЛДИНГ 7 ЕООД	6	32.21	0.903			
АГРО ХОЛДИНГ 7 ЕООД	6	32.30	0.903			
АГРО ХОЛДИНГ 7 ЕООД	6	32.31	0.746			
АГРО ХОЛДИНГ 7 ЕООД	6	32.32	0.437			
АГРО ХОЛДИНГ 7 ЕООД	6			32.46	0.380	3.80
АГРО ХОЛДИНГ 7 ЕООД	6	32.6	0.342			
АГРО ХОЛДИНГ 7 ЕООД	6	32.5	0.129			
АГРО ХОЛДИНГ 7 ЕООД	6	32.4	0.102			
АГРО ХОЛДИНГ 7 ЕООД	7	32.23	15.351			
АГРО ХОЛДИНГ 7 ЕООД	7	32.16	9.196			
АГРО ХОЛДИНГ 7 ЕООД	7	32.8	5.068			
АГРО ХОЛДИНГ 7 ЕООД	7	32.37	4.230			
АГРО ХОЛДИНГ 7 ЕООД	7	32.22	3.439			
АГРО ХОЛДИНГ 7 ЕООД	7	32.3	3.260			
АГРО ХОЛДИНГ 7 ЕООД	7			32.15	3.070	30.70
АГРО ХОЛДИНГ 7 ЕООД	7			32.18	3.070	30.70
АГРО ХОЛДИНГ 7 ЕООД	7	32.35	3.041			
АГРО ХОЛДИНГ 7 ЕООД	7	32.10	2.840			
АГРО ХОЛДИНГ 7 ЕООД	7	32.7	2.607			
АГРО ХОЛДИНГ 7 ЕООД	7	32.2	2.589			
АГРО ХОЛДИНГ 7 ЕООД	7	32.1	2.570			

АГРО ХОЛДИНГ 7 ЕООД	7	32.36	2.064			
АГРО ХОЛДИНГ 7 ЕООД	7	32.54	1.920			
АГРО ХОЛДИНГ 7 ЕООД	7	32.19	1.690			
АГРО ХОЛДИНГ 7 ЕООД	7	32.17	1.540			
АГРО ХОЛДИНГ 7 ЕООД	7	32.93	1.430			
АГРО ХОЛДИНГ 7 ЕООД	7	32.89	1.170			
АГРО ХОЛДИНГ 7 ЕООД	7	32.92	1.150			
АГРО ХОЛДИНГ 7 ЕООД	7			32.73	1.150	11.50
АГРО ХОЛДИНГ 7 ЕООД	7	32.21	0.510			
АГРО ХОЛДИНГ 7 ЕООД	37	28.18	4.094			
АГРО ХОЛДИНГ 7 ЕООД	37			28.6	1.901	19.01
АГРО ХОЛДИНГ 7 ЕООД	37	28.5	1.437			
АГРО ХОЛДИНГ 7 ЕООД	37	28.2	0.543			
АГРО ХОЛДИНГ 7 ЕООД	37	28.3	0.403			
АГРО ХОЛДИНГ 7 ЕООД	38	28.14	2.500			
АГРО ХОЛДИНГ 7 ЕООД	38	28.13	1.140			
АГРО ХОЛДИНГ 7 ЕООД	38	28.16	0.854			
АГРО ХОЛДИНГ 7 ЕООД	38			28.12	0.852	8.52
АГРО ХОЛДИНГ 7 ЕООД	38	28.15	0.756			
АГРО ХОЛДИНГ 7 ЕООД	39	28.46	4.084			
АГРО ХОЛДИНГ 7 ЕООД	39	28.26	3.818			
АГРО ХОЛДИНГ 7 ЕООД	39	28.45	1.902			
АГРО ХОЛДИНГ 7 ЕООД	39	28.42	1.899			
АГРО ХОЛДИНГ 7 ЕООД	39	28.47	1.874			
АГРО ХОЛДИНГ 7 ЕООД	39	28.44	1.430			
АГРО ХОЛДИНГ 7 ЕООД	39	28.43	1.331			
АГРО ХОЛДИНГ 7 ЕООД	39	28.40	0.667			
АГРО ХОЛДИНГ 7 ЕООД	40	28.35	9.383			
АГРО ХОЛДИНГ 7 ЕООД	40	28.34	3.176			
АГРО ХОЛДИНГ 7 ЕООД	40	28.33	1.765			
АГРО ХОЛДИНГ 7 ЕООД	40	28.39	0.839			
АГРО ХОЛДИНГ 7 ЕООД	40	28.36	0.754			
АГРО ХОЛДИНГ 7 ЕООД	40			28.37	0.708	7.08
АГРО ХОЛДИНГ 7 ЕООД	41	28.58	4.329			
АГРО ХОЛДИНГ 7 ЕООД	41			28.61	1.034	10.34
АГРО ХОЛДИНГ 7 ЕООД	41			28.57	0.452	4.52
АГРО ХОЛДИНГ 7 ЕООД	42	28.70	9.969			
АГРО ХОЛДИНГ 7 ЕООД	42	28.66	2.187			
АГРО ХОЛДИНГ 7 ЕООД	42	28.89	2.091			
АГРО ХОЛДИНГ 7 ЕООД	42	28.69	1.418			
АГРО ХОЛДИНГ 7 ЕООД	42	28.68	1.329			
АГРО ХОЛДИНГ 7 ЕООД	42	28.64	1.081			
АГРО ХОЛДИНГ 7 ЕООД	42	28.75	0.663			
АГРО ХОЛДИНГ 7 ЕООД	42	28.74	0.600			
АГРО ХОЛДИНГ 7 ЕООД	42	28.81	0.580			
АГРО ХОЛДИНГ 7 ЕООД	42	28.72	0.512			
АГРО ХОЛДИНГ 7 ЕООД	42	28.67	0.475			
АГРО ХОЛДИНГ 7 ЕООД	42	28.80	0.474			
АГРО ХОЛДИНГ 7 ЕООД	42	28.79	0.288			
АГРО ХОЛДИНГ 7 ЕООД	42	28.78	0.246			
АГРО ХОЛДИНГ 7 ЕООД	45	51.39	6.392			
АГРО ХОЛДИНГ 7 ЕООД	45	51.40	4.109			
АГРО ХОЛДИНГ 7 ЕООД	45	51.25	2.620			
АГРО ХОЛДИНГ 7 ЕООД	45	51.20	1.425			
АГРО ХОЛДИНГ 7 ЕООД	45			51.19	0.759	7.59
АГРО ХОЛДИНГ 7 ЕООД	46	34.122	6.050			
АГРО ХОЛДИНГ 7 ЕООД	46	34.120	2.843			
АГРО ХОЛДИНГ 7 ЕООД	46	34.119	2.470			
АГРО ХОЛДИНГ 7 ЕООД	46	34.118	2.279			
АГРО ХОЛДИНГ 7 ЕООД	46	34.117	1.609			
АГРО ХОЛДИНГ 7 ЕООД	46	34.121	0.761			
АГРО ХОЛДИНГ 7 ЕООД	47	34.113	3.325			
АГРО ХОЛДИНГ 7 ЕООД	47	34.114	3.232			
АГРО ХОЛДИНГ 7 ЕООД	47			34.110	1.425	14.25
АГРО ХОЛДИНГ 7 ЕООД	47	34.112	1.422			

АГРО ХОЛДИНГ 7 ЕООД	47			34.106	0.653	6.53
АГРО ХОЛДИНГ 7 ЕООД	47	34.111	0.285			
АГРО ХОЛДИНГ 7 ЕООД	47	34.105	0.248			
АГРО ХОЛДИНГ 7 ЕООД	47	34.104	0.245			
АГРО ХОЛДИНГ 7 ЕООД	47	34.103	0.189			
АГРО ХОЛДИНГ 7 ЕООД	47	34.107	0.131			
АГРО ХОЛДИНГ 7 ЕООД	48			34.106	3.140	31.40
АГРО ХОЛДИНГ 7 ЕООД	48	34.107	2.242			
АГРО ХОЛДИНГ 7 ЕООД	48	34.102	1.825			
АГРО ХОЛДИНГ 7 ЕООД	48	34.103	1.579			
АГРО ХОЛДИНГ 7 ЕООД	48	34.104	0.706			
АГРО ХОЛДИНГ 7 ЕООД	48	34.105	0.703			
АГРО ХОЛДИНГ 7 ЕООД	48	34.108	0.474			
АГРО ХОЛДИНГ 7 ЕООД	48	34.109	0.271			
АГРО ХОЛДИНГ 7 ЕООД	49	34.126	7.601			
АГРО ХОЛДИНГ 7 ЕООД	49	34.73	4.931			
АГРО ХОЛДИНГ 7 ЕООД	49	34.129	4.800			
АГРО ХОЛДИНГ 7 ЕООД	49	34.77	4.753			
АГРО ХОЛДИНГ 7 ЕООД	49	34.74	4.750			
АГРО ХОЛДИНГ 7 ЕООД	49	34.101	4.746			
АГРО ХОЛДИНГ 7 ЕООД	49	34.89	4.553			
АГРО ХОЛДИНГ 7 ЕООД	49	34.133	4.000			
АГРО ХОЛДИНГ 7 ЕООД	49	34.75	3.794			
АГРО ХОЛДИНГ 7 ЕООД	49	34.99	3.322			
АГРО ХОЛДИНГ 7 ЕООД	49	34.130	3.000			
АГРО ХОЛДИНГ 7 ЕООД	49	34.132	3.000			
АГРО ХОЛДИНГ 7 ЕООД	49	34.124	2.897			
АГРО ХОЛДИНГ 7 ЕООД	49	34.98	2.851			
АГРО ХОЛДИНГ 7 ЕООД	49			34.125	2.841	28.41
АГРО ХОЛДИНГ 7 ЕООД	49	34.76	2.755			
АГРО ХОЛДИНГ 7 ЕООД	49			34.62	2.378	23.78
АГРО ХОЛДИНГ 7 ЕООД	49	34.100	2.373			
АГРО ХОЛДИНГ 7 ЕООД	49	34.63	2.190			
АГРО ХОЛДИНГ 7 ЕООД	49			34.83	1.924	19.24
АГРО ХОЛДИНГ 7 ЕООД	49	34.96	1.904			
АГРО ХОЛДИНГ 7 ЕООД	49	34.88	1.903			
АГРО ХОЛДИНГ 7 ЕООД	49			34.87	1.899	18.99
АГРО ХОЛДИНГ 7 ЕООД	49			34.69	1.899	18.99
АГРО ХОЛДИНГ 7 ЕООД	49	34.123	1.898			
АГРО ХОЛДИНГ 7 ЕООД	49	34.97	1.897			
АГРО ХОЛДИНГ 7 ЕООД	49			34.70	1.615	16.15
АГРО ХОЛДИНГ 7 ЕООД	49	34.67	1.423			
АГРО ХОЛДИНГ 7 ЕООД	49	34.84	1.330			
АГРО ХОЛДИНГ 7 ЕООД	49	34.61	1.142			
АГРО ХОЛДИНГ 7 ЕООД	49	34.79	1.139			
АГРО ХОЛДИНГ 7 ЕООД	49	34.60	1.098			
АГРО ХОЛДИНГ 7 ЕООД	49	34.81	1.044			
АГРО ХОЛДИНГ 7 ЕООД	49	34.95	0.952			
АГРО ХОЛДИНГ 7 ЕООД	49	34.80	0.950			
АГРО ХОЛДИНГ 7 ЕООД	49	34.91	0.950			
АГРО ХОЛДИНГ 7 ЕООД	49	34.82	0.950			
АГРО ХОЛДИНГ 7 ЕООД	49	34.94	0.949			
АГРО ХОЛДИНГ 7 ЕООД	49	34.85	0.949			
АГРО ХОЛДИНГ 7 ЕООД	49	34.66	0.855			
АГРО ХОЛДИНГ 7 ЕООД	49	34.65	0.760			
АГРО ХОЛДИНГ 7 ЕООД	49	34.71	0.756			
АГРО ХОЛДИНГ 7 ЕООД	49	34.72	0.665			
АГРО ХОЛДИНГ 7 ЕООД	49	34.127	0.509			
АГРО ХОЛДИНГ 7 ЕООД	49	34.92	0.475			
АГРО ХОЛДИНГ 7 ЕООД	49			34.93	0.475	4.75
АГРО ХОЛДИНГ 7 ЕООД	49	34.90	0.471			
АГРО ХОЛДИНГ 7 ЕООД	50	34.34	0.926			
АГРО ХОЛДИНГ 7 ЕООД	50	34.33	0.110			
АГРО ХОЛДИНГ 7 ЕООД	51	34.37	1.679			
АГРО ХОЛДИНГ 7 ЕООД	51	34.36	0.840			

АГРО ХОЛДИНГ 7 ЕООД	52	34.128	3.800			
АГРО ХОЛДИНГ 7 ЕООД	52	34.43	2.852			
АГРО ХОЛДИНГ 7 ЕООД	52	34.44	2.848			
АГРО ХОЛДИНГ 7 ЕООД	52	34.45	2.378			
АГРО ХОЛДИНГ 7 ЕООД	52	34.42	1.860			
АГРО ХОЛДИНГ 7 ЕООД	52	34.41	0.915			
АГРО ХОЛДИНГ 7 ЕООД	53	34.49	2.852			
АГРО ХОЛДИНГ 7 ЕООД	53	34.50	2.849			
АГРО ХОЛДИНГ 7 ЕООД	53	34.47	2.377			
АГРО ХОЛДИНГ 7 ЕООД	53	34.48	2.371			
АГРО ХОЛДИНГ 7 ЕООД	53	34.51	1.046			
АГРО ХОЛДИНГ 7 ЕООД	53	34.52	0.855			
АГРО ХОЛДИНГ 7 ЕООД	54			34.135	4.319	43.19
АГРО ХОЛДИНГ 7 ЕООД	54	34.57	1.042			
АГРО ХОЛДИНГ 7 ЕООД	54	34.55	0.887			
АГРО ХОЛДИНГ 7 ЕООД	54			34.56	0.760	7.60
АГРО ХОЛДИНГ 7 ЕООД	54	34.54	0.641			
АГРО ХОЛДИНГ 7 ЕООД	77			36.41	4.688	46.88
АГРО ХОЛДИНГ 7 ЕООД	77	36.137	4.480			
АГРО ХОЛДИНГ 7 ЕООД	77			36.56	3.991	39.91
АГРО ХОЛДИНГ 7 ЕООД	77	36.39	3.228			
АГРО ХОЛДИНГ 7 ЕООД	77	36.59	2.482			
АГРО ХОЛДИНГ 7 ЕООД	77	36.54	2.368			
АГРО ХОЛДИНГ 7 ЕООД	77	36.44	2.229			
АГРО ХОЛДИНГ 7 ЕООД	77			36.58	2.184	21.84
АГРО ХОЛДИНГ 7 ЕООД	77	36.30	2.034			
АГРО ХОЛДИНГ 7 ЕООД	77	36.46	1.955			
АГРО ХОЛДИНГ 7 ЕООД	77	36.49	1.889			
АГРО ХОЛДИНГ 7 ЕООД	77			36.42	1.874	18.74
АГРО ХОЛДИНГ 7 ЕООД	77	36.60	1.823			
АГРО ХОЛДИНГ 7 ЕООД	77	36.47	1.690			
АГРО ХОЛДИНГ 7 ЕООД	77	36.43	1.586			
АГРО ХОЛДИНГ 7 ЕООД	77	36.35	1.438			
АГРО ХОЛДИНГ 7 ЕООД	77	36.51	1.431			
АГРО ХОЛДИНГ 7 ЕООД	77	36.29	1.279			
АГРО ХОЛДИНГ 7 ЕООД	77	36.55	1.045			
АГРО ХОЛДИНГ 7 ЕООД	77	36.34	1.040			
АГРО ХОЛДИНГ 7 ЕООД	77	36.33	0.956			
АГРО ХОЛДИНГ 7 ЕООД	77	36.50	0.949			
АГРО ХОЛДИНГ 7 ЕООД	77	36.52	0.940			
АГРО ХОЛДИНГ 7 ЕООД	77	36.37	0.798			
АГРО ХОЛДИНГ 7 ЕООД	77	36.57	0.530			
АГРО ХОЛДИНГ 7 ЕООД	77	36.48	0.476			
АГРО ХОЛДИНГ 7 ЕООД	80			38.81	3.624	36.24
АГРО ХОЛДИНГ 7 ЕООД	80			38.269	3.181	31.81
АГРО ХОЛДИНГ 7 ЕООД	80	38.43	2.851			
АГРО ХОЛДИНГ 7 ЕООД	80	38.83	2.468			
АГРО ХОЛДИНГ 7 ЕООД	80			38.32	2.374	23.74
АГРО ХОЛДИНГ 7 ЕООД	80	38.40	2.276			
АГРО ХОЛДИНГ 7 ЕООД	80			38.38	2.274	22.74
АГРО ХОЛДИНГ 7 ЕООД	80	38.37	2.257			
АГРО ХОЛДИНГ 7 ЕООД	80			38.29	2.087	20.87
АГРО ХОЛДИНГ 7 ЕООД	80	38.41	1.806			
АГРО ХОЛДИНГ 7 ЕООД	80	38.88	1.806			
АГРО ХОЛДИНГ 7 ЕООД	80	38.28	1.624			
АГРО ХОЛДИНГ 7 ЕООД	80	38.90	1.574			
АГРО ХОЛДИНГ 7 ЕООД	80			38.91	1.548	15.48
АГРО ХОЛДИНГ 7 ЕООД	80	38.89	1.546			
АГРО ХОЛДИНГ 7 ЕООД	80	38.80	1.439			
АГРО ХОЛДИНГ 7 ЕООД	80	38.45	1.426			
АГРО ХОЛДИНГ 7 ЕООД	80	38.78	1.426			
АГРО ХОЛДИНГ 7 ЕООД	80			38.42	1.425	14.25
АГРО ХОЛДИНГ 7 ЕООД	80	38.44	1.424			
АГРО ХОЛДИНГ 7 ЕООД	80	38.36	1.329			
АГРО ХОЛДИНГ 7 ЕООД	80	38.79	1.314			

АГРО ХОЛДИНГ 7 ЕООД	80			38.30	1.236	12.36
АГРО ХОЛДИНГ 7 ЕООД	80	38.33	1.233			
АГРО ХОЛДИНГ 7 ЕООД	80	38.31	1.144			
АГРО ХОЛДИНГ 7 ЕООД	80	38.77	1.043			
АГРО ХОЛДИНГ 7 ЕООД	80			38.99	1.020	10.20
АГРО ХОЛДИНГ 7 ЕООД	80	38.87	0.952			
АГРО ХОЛДИНГ 7 ЕООД	80			38.35	0.952	9.52
АГРО ХОЛДИНГ 7 ЕООД	80	38.48	0.951			
АГРО ХОЛДИНГ 7 ЕООД	80	38.86	0.950			
АГРО ХОЛДИНГ 7 ЕООД	80	38.34	0.949			
АГРО ХОЛДИНГ 7 ЕООД	80	38.47	0.760			
АГРО ХОЛДИНГ 7 ЕООД	80	38.95	0.477			
АГРО ХОЛДИНГ 7 ЕООД	80	38.92	0.477			
АГРО ХОЛДИНГ 7 ЕООД	80			38.96	0.475	4.75
АГРО ХОЛДИНГ 7 ЕООД	80			38.93	0.474	4.74
АГРО ХОЛДИНГ 7 ЕООД	80	38.98	0.473			
АГРО ХОЛДИНГ 7 ЕООД	80	38.97	0.380			
АГРО ХОЛДИНГ 7 ЕООД	80	38.100	0.358			
АГРО ХОЛДИНГ 7 ЕООД	81	38.73	8.169			
АГРО ХОЛДИНГ 7 ЕООД	81	38.71	6.845			
АГРО ХОЛДИНГ 7 ЕООД	81			38.72	6.839	68.39
АГРО ХОЛДИНГ 7 ЕООД	81	38.60	3.502			
АГРО ХОЛДИНГ 7 ЕООД	81			38.265	3.021	30.21
АГРО ХОЛДИНГ 7 ЕООД	81	38.64	2.764			
АГРО ХОЛДИНГ 7 ЕООД	81	38.58	2.527			
АГРО ХОЛДИНГ 7 ЕООД	81	38.57	2.485			
АГРО ХОЛДИНГ 7 ЕООД	81	38.53	2.479			
АГРО ХОЛДИНГ 7 ЕООД	81	38.52	2.421			
АГРО ХОЛДИНГ 7 ЕООД	81	38.68	2.141			
АГРО ХОЛДИНГ 7 ЕООД	81	38.54	2.135			
АГРО ХОЛДИНГ 7 ЕООД	81	38.70	1.904			
АГРО ХОЛДИНГ 7 ЕООД	81	38.69	1.901			
АГРО ХОЛДИНГ 7 ЕООД	81	38.63	1.892			
АГРО ХОЛДИНГ 7 ЕООД	81	38.62	1.888			
АГРО ХОЛДИНГ 7 ЕООД	81	38.74	1.805			
АГРО ХОЛДИНГ 7 ЕООД	81	38.61	1.785			
АГРО ХОЛДИНГ 7 ЕООД	81	38.266	1.374			
АГРО ХОЛДИНГ 7 ЕООД	81			38.51	0.950	9.50
АГРО ХОЛДИНГ 7 ЕООД	81	38.55	0.939			
АГРО ХОЛДИНГ 7 ЕООД	81	38.84	0.933			
АГРО ХОЛДИНГ 7 ЕООД	81	38.59	0.601			
АГРО ХОЛДИНГ 7 ЕООД	81			38.67	0.134	1.34
АГРО ХОЛДИНГ 7 ЕООД	82	38.193	5.983			
АГРО ХОЛДИНГ 7 ЕООД	82	38.264	4.602			
АГРО ХОЛДИНГ 7 ЕООД	82	38.261	4.544			
АГРО ХОЛДИНГ 7 ЕООД	82	38.192	4.059			
АГРО ХОЛДИНГ 7 ЕООД	82	38.187	3.684			
АГРО ХОЛДИНГ 7 ЕООД	82	38.137	3.517			
АГРО ХОЛДИНГ 7 ЕООД	82	38.191	3.035			
АГРО ХОЛДИНГ 7 ЕООД	82	38.184	2.817			
АГРО ХОЛДИНГ 7 ЕООД	82	38.190	2.308			
АГРО ХОЛДИНГ 7 ЕООД	82	38.189	2.301			
АГРО ХОЛДИНГ 7 ЕООД	82	38.136	1.857			
АГРО ХОЛДИНГ 7 ЕООД	82	38.138	1.804			
АГРО ХОЛДИНГ 7 ЕООД	82	38.186	1.563			
АГРО ХОЛДИНГ 7 ЕООД	82	38.185	1.378			
АГРО ХОЛДИНГ 7 ЕООД	82	38.134	1.233			
АГРО ХОЛДИНГ 7 ЕООД	82	38.139	1.138			
АГРО ХОЛДИНГ 7 ЕООД	82	38.131	0.854			
АГРО ХОЛДИНГ 7 ЕООД	82	38.132	0.761			
АГРО ХОЛДИНГ 7 ЕООД	82			38.142	0.760	7.60
АГРО ХОЛДИНГ 7 ЕООД	82	38.141	0.759			
АГРО ХОЛДИНГ 7 ЕООД	82	38.130	0.682			
АГРО ХОЛДИНГ 7 ЕООД	82	38.195	0.480			
АГРО ХОЛДИНГ 7 ЕООД	82	38.140	0.475			

АГРО ХОЛДИНГ 7 ЕООД	82	38.194	0.434			
АГРО ХОЛДИНГ 7 ЕООД	82	38.196	0.299			
АГРО ХОЛДИНГ 7 ЕООД	82	38.128	0.121			
АГРО ХОЛДИНГ 7 ЕООД	83	38.178	5.321			
АГРО ХОЛДИНГ 7 ЕООД	83	38.147	4.751			
АГРО ХОЛДИНГ 7 ЕООД	83	38.176	4.088			
АГРО ХОЛДИНГ 7 ЕООД	83	38.151	3.805			
АГРО ХОЛДИНГ 7 ЕООД	83	38.175	3.803			
АГРО ХОЛДИНГ 7 ЕООД	83			38.149	3.802	38.02
АГРО ХОЛДИНГ 7 ЕООД	83	38.165	3.611			
АГРО ХОЛДИНГ 7 ЕООД	83	38.166	3.610			
АГРО ХОЛДИНГ 7 ЕООД	83	38.167	3.609			
АГРО ХОЛДИНГ 7 ЕООД	83			38.158	3.607	36.07
АГРО ХОЛДИНГ 7 ЕООД	83	38.168	3.604			
АГРО ХОЛДИНГ 7 ЕООД	83	38.154	3.327			
АГРО ХОЛДИНГ 7 ЕООД	83	38.180	2.059			
АГРО ХОЛДИНГ 7 ЕООД	83	38.262	2.000			
АГРО ХОЛДИНГ 7 ЕООД	83	38.148	1.904			
АГРО ХОЛДИНГ 7 ЕООД	83	38.177	1.902			
АГРО ХОЛДИНГ 7 ЕООД	83	38.181	1.899			
АГРО ХОЛДИНГ 7 ЕООД	83	38.179	1.898			
АГРО ХОЛДИНГ 7 ЕООД	83	38.144	1.808			
АГРО ХОЛДИНГ 7 ЕООД	83	38.164	1.711			
АГРО ХОЛДИНГ 7 ЕООД	83	38.171	1.617			
АГРО ХОЛДИНГ 7 ЕООД	83			38.172	1.566	15.66
АГРО ХОЛДИНГ 7 ЕООД	83	38.150	1.518			
АГРО ХОЛДИНГ 7 ЕООД	83	38.263	1.500			
АГРО ХОЛДИНГ 7 ЕООД	83	38.170	1.431			
АГРО ХОЛДИНГ 7 ЕООД	83			38.153	1.426	14.26
АГРО ХОЛДИНГ 7 ЕООД	83	38.155	1.426			
АГРО ХОЛДИНГ 7 ЕООД	83	38.260	1.400			
АГРО ХОЛДИНГ 7 ЕООД	83			38.143	1.331	13.31
АГРО ХОЛДИНГ 7 ЕООД	83	38.174	1.235			
АГРО ХОЛДИНГ 7 ЕООД	83	38.173	1.141			
АГРО ХОЛДИНГ 7 ЕООД	83	38.152	0.952			
АГРО ХОЛДИНГ 7 ЕООД	83	38.163	0.884			
АГРО ХОЛДИНГ 7 ЕООД	83	38.182	0.161			
АГРО ХОЛДИНГ 7 ЕООД	84	38.204	4.253			
АГРО ХОЛДИНГ 7 ЕООД	84	38.211	2.853			
АГРО ХОЛДИНГ 7 ЕООД	84	38.208	2.281			
АГРО ХОЛДИНГ 7 ЕООД	84	38.215	2.010			
АГРО ХОЛДИНГ 7 ЕООД	84	38.207	1.900			
АГРО ХОЛДИНГ 7 ЕООД	84	38.209	1.711			
АГРО ХОЛДИНГ 7 ЕООД	84			38.206	1.708	17.08
АГРО ХОЛДИНГ 7 ЕООД	84			38.210	1.705	17.05
АГРО ХОЛДИНГ 7 ЕООД	84	38.213	1.426			
АГРО ХОЛДИНГ 7 ЕООД	84	38.212	1.423			
АГРО ХОЛДИНГ 7 ЕООД	84	38.205	1.143			
АГРО ХОЛДИНГ 7 ЕООД	85	38.220	6.646			
АГРО ХОЛДИНГ 7 ЕООД	85	38.222	5.884			
АГРО ХОЛДИНГ 7 ЕООД	85	38.258	3.422			
АГРО ХОЛДИНГ 7 ЕООД	85			38.257	3.422	34.22
АГРО ХОЛДИНГ 7 ЕООД	85	38.259	3.421			
АГРО ХОЛДИНГ 7 ЕООД	85	38.229	2.822			
АГРО ХОЛДИНГ 7 ЕООД	85			38.230	2.086	20.86
АГРО ХОЛДИНГ 7 ЕООД	85	38.223	1.829			
АГРО ХОЛДИНГ 7 ЕООД	85	38.221	1.045			
АГРО ХОЛДИНГ 7 ЕООД	85	38.224	0.793			
АГРО ХОЛДИНГ 7 ЕООД	85	38.225	0.614			
АГРО ХОЛДИНГ 7 ЕООД	85	38.226	0.599			
АГРО ХОЛДИНГ 7 ЕООД	86	38.252	1.895			
АГРО ХОЛДИНГ 7 ЕООД	86	38.253	1.231			
АГРО ХОЛДИНГ 7 ЕООД	86			38.254	1.120	11.20
АГРО ХОЛДИНГ 7 ЕООД	86	38.251	1.042			
АГРО ХОЛДИНГ 7 ЕООД	86	38.250	0.958			

АГРО ХОЛДИНГ 7 ЕООД	87	38.243	2.968			
АГРО ХОЛДИНГ 7 ЕООД	87	38.244	2.280			
АГРО ХОЛДИНГ 7 ЕООД	87	38.242	1.860			
АГРО ХОЛДИНГ 7 ЕООД	87	38.245	1.807			
АГРО ХОЛДИНГ 7 ЕООД	87	38.248	1.352			
АГРО ХОЛДИНГ 7 ЕООД	87	38.247	1.350			
АГРО ХОЛДИНГ 7 ЕООД	87	38.246	1.347			
АГРО ХОЛДИНГ 7 ЕООД	87	38.238	1.115			
АГРО ХОЛДИНГ 7 ЕООД	87	38.241	0.746			
АГРО ХОЛДИНГ 7 ЕООД	87			38.240	0.734	7.34
АГРО ХОЛДИНГ 7 ЕООД	87	38.239	0.396			
АГРО ХОЛДИНГ 7 ЕООД	88	38.236	0.971			
АГРО ХОЛДИНГ 7 ЕООД	88			38.235	0.799	7.99
АГРО ХОЛДИНГ 7 ЕООД	89	42.16	2.853			
АГРО ХОЛДИНГ 7 ЕООД	90			42.13	1.386	13.86
АГРО ХОЛДИНГ 7 ЕООД	93	44.99	2.337			
АГРО ХОЛДИНГ 7 ЕООД	94	44.102	5.706			
АГРО ХОЛДИНГ 7 ЕООД	94	44.198	2.849			
АГРО ХОЛДИНГ 7 ЕООД	94			44.196	2.849	28.49
АГРО ХОЛДИНГ 7 ЕООД	94	44.197	2.658			
АГРО ХОЛДИНГ 7 ЕООД	94	44.101	2.443			
АГРО ХОЛДИНГ 7 ЕООД	94	44.195	2.202			
АГРО ХОЛДИНГ 7 ЕООД	94	44.194	0.852			
АГРО ХОЛДИНГ 7 ЕООД	95	44.204	3.554			
АГРО ХОЛДИНГ 7 ЕООД	95	44.257	3.277			
АГРО ХОЛДИНГ 7 ЕООД	95	44.207	2.678			
АГРО ХОЛДИНГ 7 ЕООД	95	44.208	2.298			
АГРО ХОЛДИНГ 7 ЕООД	95	44.203	1.847			
АГРО ХОЛДИНГ 7 ЕООД	95	44.209	1.262			
АГРО ХОЛДИНГ 7 ЕООД	95			44.201	1.028	10.28
АГРО ХОЛДИНГ 7 ЕООД	95	44.254	0.950			
АГРО ХОЛДИНГ 7 ЕООД	95	44.206	0.949			
АГРО ХОЛДИНГ 7 ЕООД	97	44.62	1.724			
АГРО ХОЛДИНГ 7 ЕООД	97			44.279	1.617	16.17
АГРО ХОЛДИНГ 7 ЕООД	97			44.280	1.613	16.13
АГРО ХОЛДИНГ 7 ЕООД	97	44.57	1.296			
АГРО ХОЛДИНГ 7 ЕООД	97	44.55	0.904			
АГРО ХОЛДИНГ 7 ЕООД	97	44.59	0.729			
АГРО ХОЛДИНГ 7 ЕООД	97	44.58	0.672			
АГРО ХОЛДИНГ 7 ЕООД	98	44.41	1.600			
АГРО ХОЛДИНГ 7 ЕООД	99	44.37	2.546			
АГРО ХОЛДИНГ 7 ЕООД	99	44.36	1.889			
АГРО ХОЛДИНГ 7 ЕООД	99	44.39	1.806			
АГРО ХОЛДИНГ 7 ЕООД	99	44.38	1.238			
АГРО ХОЛДИНГ 7 ЕООД	99	44.35	0.837			
АГРО ХОЛДИНГ 7 ЕООД	100	44.11	7.599			
АГРО ХОЛДИНГ 7 ЕООД	100	44.22	5.697			
АГРО ХОЛДИНГ 7 ЕООД	100	44.31	4.178			
АГРО ХОЛДИНГ 7 ЕООД	100	44.16	3.870			
АГРО ХОЛДИНГ 7 ЕООД	100	44.17	3.738			
АГРО ХОЛДИНГ 7 ЕООД	100	44.30	2.854			
АГРО ХОЛДИНГ 7 ЕООД	100	44.23	2.851			
АГРО ХОЛДИНГ 7 ЕООД	100	44.34	2.846			
АГРО ХОЛДИНГ 7 ЕООД	100			44.29	2.832	28.32
АГРО ХОЛДИНГ 7 ЕООД	100	44.25	2.743			
АГРО ХОЛДИНГ 7 ЕООД	100			44.24	2.465	24.65
АГРО ХОЛДИНГ 7 ЕООД	100			44.28	2.252	22.52
АГРО ХОЛДИНГ 7 ЕООД	100	44.12	2.092			
АГРО ХОЛДИНГ 7 ЕООД	100			44.20	2.076	20.76
АГРО ХОЛДИНГ 7 ЕООД	100			44.14	1.897	18.97
АГРО ХОЛДИНГ 7 ЕООД	100	44.21	1.890			
АГРО ХОЛДИНГ 7 ЕООД	100	44.26	1.862			
АГРО ХОЛДИНГ 7 ЕООД	100	44.33	1.425			
АГРО ХОЛДИНГ 7 ЕООД	100	44.32	1.421			
АГРО ХОЛДИНГ 7 ЕООД	100	44.35	1.195			

АГРО ХОЛДИНГ 7 ЕООД	100	44.18	0.980			
АГРО ХОЛДИНГ 7 ЕООД	100	44.19	0.952			
АГРО ХОЛДИНГ 7 ЕООД	100			44.27	0.948	9.48
АГРО ХОЛДИНГ 7 ЕООД	100	44.15	0.944			
АГРО ХОЛДИНГ 7 ЕООД	101	44.8	0.571			
АГРО ХОЛДИНГ 7 ЕООД	101	44.7	0.126			
АГРО ХОЛДИНГ 7 ЕООД	102	44.160	5.794			
АГРО ХОЛДИНГ 7 ЕООД	102	44.265	5.224			
АГРО ХОЛДИНГ 7 ЕООД	102	44.266	5.086			
АГРО ХОЛДИНГ 7 ЕООД	102	44.263	3.805			
АГРО ХОЛДИНГ 7 ЕООД	102	44.159	3.798			
АГРО ХОЛДИНГ 7 ЕООД	102	44.264	3.796			
АГРО ХОЛДИНГ 7 ЕООД	102	44.153	2.639			
АГРО ХОЛДИНГ 7 ЕООД	102	44.151	1.609			
АГРО ХОЛДИНГ 7 ЕООД	102	44.149	1.521			
АГРО ХОЛДИНГ 7 ЕООД	102	44.150	0.474			
АГРО ХОЛДИНГ 7 ЕООД	102	44.252	0.189			
АГРО ХОЛДИНГ 7 ЕООД	103	44.144	6.179			
АГРО ХОЛДИНГ 7 ЕООД	103			44.143	4.104	41.04
АГРО ХОЛДИНГ 7 ЕООД	103	44.147	2.813			
АГРО ХОЛДИНГ 7 ЕООД	103	44.145	2.544			
АГРО ХОЛДИНГ 7 ЕООД	103	44.146	1.487			
АГРО ХОЛДИНГ 7 ЕООД	103	44.142	1.234			
АГРО ХОЛДИНГ 7 ЕООД	103	44.141	0.997			
АГРО ХОЛДИНГ 7 ЕООД	103			44.138	0.745	7.45
АГРО ХОЛДИНГ 7 ЕООД	103	44.148	0.379			
АГРО ХОЛДИНГ 7 ЕООД	104			44.133	3.821	38.21
АГРО ХОЛДИНГ 7 ЕООД	104	44.136	2.354			
АГРО ХОЛДИНГ 7 ЕООД	104			44.143	2.219	22.19
АГРО ХОЛДИНГ 7 ЕООД	104	44.135	1.002			
АГРО ХОЛДИНГ 7 ЕООД	104			44.137	0.622	6.22
АГРО ХОЛДИНГ 7 ЕООД	104			44.134	0.350	3.50
АГРО ХОЛДИНГ 7 ЕООД	104			44.138	0.175	1.75
АГРО ХОЛДИНГ 7 ЕООД	105	44.127	3.795			
АГРО ХОЛДИНГ 7 ЕООД	105	44.128	3.499			
АГРО ХОЛДИНГ 7 ЕООД	105	44.259	2.609			
АГРО ХОЛДИНГ 7 ЕООД	105	44.129	0.914			
АГРО ХОЛДИНГ 7 ЕООД	106	44.123	4.841			
АГРО ХОЛДИНГ 7 ЕООД	106	44.256	4.725			
АГРО ХОЛДИНГ 7 ЕООД	106	44.255	4.725			
АГРО ХОЛДИНГ 7 ЕООД	106			44.112	3.766	37.66
АГРО ХОЛДИНГ 7 ЕООД	106	44.122	3.759			
АГРО ХОЛДИНГ 7 ЕООД	106	44.118	3.376			
АГРО ХОЛДИНГ 7 ЕООД	106	44.110	3.330			
АГРО ХОЛДИНГ 7 ЕООД	106	44.109	3.324			
АГРО ХОЛДИНГ 7 ЕООД	106	44.114	3.302			
АГРО ХОЛДИНГ 7 ЕООД	106	44.113	3.123			
АГРО ХОЛДИНГ 7 ЕООД	106	44.115	2.331			
АГРО ХОЛДИНГ 7 ЕООД	106	44.124	1.902			
АГРО ХОЛДИНГ 7 ЕООД	106	44.121	1.893			
АГРО ХОЛДИНГ 7 ЕООД	106	44.117	1.854			
АГРО ХОЛДИНГ 7 ЕООД	106	44.116	1.549			
АГРО ХОЛДИНГ 7 ЕООД	106	44.119	0.957			
АГРО ХОЛДИНГ 7 ЕООД	107	37.67	1.839			
АГРО ХОЛДИНГ 7 ЕООД	107			37.64	1.787	17.87
АГРО ХОЛДИНГ 7 ЕООД	107			37.68	1.707	17.07
АГРО ХОЛДИНГ 7 ЕООД	107			37.66	1.290	12.90
АГРО ХОЛДИНГ 7 ЕООД	107	37.65	0.550			
АГРО ХОЛДИНГ 7 ЕООД	108			37.39	1.419	14.19
АГРО ХОЛДИНГ 7 ЕООД	108	37.42	0.380			
АГРО ХОЛДИНГ 7 ЕООД	108			37.40	0.288	2.88
АГРО ХОЛДИНГ 7 ЕООД	108			37.41	0.286	2.86
АГРО ХОЛДИНГ 7 ЕООД	109	37.44	0.584			
АГРО ХОЛДИНГ 7 ЕООД	109	37.43	0.580			
АГРО ХОЛДИНГ 7 ЕООД	110	37.90	1.843			

АГРО ХОЛДИНГ 7 ЕООД	110	37.91	1.268			
АГРО ХОЛДИНГ 7 ЕООД	110			37.94	0.942	9.42
АГРО ХОЛДИНГ 7 ЕООД	110	37.85	0.856			
АГРО ХОЛДИНГ 7 ЕООД	110			37.84	0.787	7.87
АГРО ХОЛДИНГ 7 ЕООД	110	37.93	0.765			
АГРО ХОЛДИНГ 7 ЕООД	110			37.86	0.190	1.90
АГРО ХОЛДИНГ 7 ЕООД	110	37.88	0.177			
АГРО ХОЛДИНГ 7 ЕООД	110	37.89	0.174			
АГРО ХОЛДИНГ 7 ЕООД	111	53.5	2.745			
АГРО ХОЛДИНГ 7 ЕООД	112	53.8	1.093			
АГРО ХОЛДИНГ 7 ЕООД	112			53.15	0.947	9.47
АГРО ХОЛДИНГ 7 ЕООД	112	53.16	0.500			
АГРО ХОЛДИНГ 7 ЕООД	113	53.22	3.321			
АГРО ХОЛДИНГ 7 ЕООД	113			53.21	1.422	14.22
АГРО ХОЛДИНГ 7 ЕООД	113	53.14	1.419			
АГРО ХОЛДИНГ 7 ЕООД	113	53.11	1.417			
АГРО ХОЛДИНГ 7 ЕООД	113	53.18	1.332			
АГРО ХОЛДИНГ 7 ЕООД	113			53.23	1.234	12.34
АГРО ХОЛДИНГ 7 ЕООД	113	53.13	0.961			
АГРО ХОЛДИНГ 7 ЕООД	113	53.20	0.855			
АГРО ХОЛДИНГ 7 ЕООД	113			53.12	0.664	6.64
АГРО ХОЛДИНГ 7 ЕООД	113			53.19	0.569	5.69
АГРО ХОЛДИНГ 7 ЕООД	113			53.17	0.157	1.57
АГРО ХОЛДИНГ 7 ЕООД	114			53.25	1.231	12.31
АГРО ХОЛДИНГ 7 ЕООД	114	53.26	1.044			
АГРО ХОЛДИНГ 7 ЕООД	114			53.27	0.979	9.79
АГРО ХОЛДИНГ 7 ЕООД	114			53.45	0.527	5.27
АГРО ХОЛДИНГ 7 ЕООД	114	53.28	0.300			
АГРО ХОЛДИНГ 7 ЕООД	115			53.31	1.419	14.19
АГРО ХОЛДИНГ 7 ЕООД	115			53.42	1.195	11.95
АГРО ХОЛДИНГ 7 ЕООД	115			53.40	0.951	9.51
АГРО ХОЛДИНГ 7 ЕООД	115	53.37	0.762			
АГРО ХОЛДИНГ 7 ЕООД	115	53.38	0.760			
АГРО ХОЛДИНГ 7 ЕООД	115			53.36	0.474	4.74
АГРО ХОЛДИНГ 7 ЕООД	115	53.33	0.284			
АГРО ХОЛДИНГ 7 ЕООД	115			53.34	0.239	2.39
АГРО ХОЛДИНГ 7 ЕООД	115			53.35	0.237	2.37
АГРО ХОЛДИНГ 7 ЕООД	115			53.32	0.209	2.09
АГРО ХОЛДИНГ 7 ЕООД	115			53.41	0.191	1.91
АГРО ХОЛДИНГ 7 ЕООД	116	39.2	3.318			
АГРО ХОЛДИНГ 7 ЕООД	116	39.3	3.234			
АГРО ХОЛДИНГ 7 ЕООД	116	39.61	3.000			
АГРО ХОЛДИНГ 7 ЕООД	116	39.20	1.820			
АГРО ХОЛДИНГ 7 ЕООД	116	39.4	1.614			
АГРО ХОЛДИНГ 7 ЕООД	116			39.5	0.344	3.44
АГРО ХОЛДИНГ 7 ЕООД	117	39.22	3.288			
АГРО ХОЛДИНГ 7 ЕООД	117			39.25	3.286	32.86
АГРО ХОЛДИНГ 7 ЕООД	117	39.23	2.993			
АГРО ХОЛДИНГ 7 ЕООД	117	39.9	2.491			
АГРО ХОЛДИНГ 7 ЕООД	117	39.7	1.629			
АГРО ХОЛДИНГ 7 ЕООД	117	39.14	1.497			
АГРО ХОЛДИНГ 7 ЕООД	117	39.13	1.488			
АГРО ХОЛДИНГ 7 ЕООД	117	39.12	1.468			
АГРО ХОЛДИНГ 7 ЕООД	117	39.24	1.398			
АГРО ХОЛДИНГ 7 ЕООД	117	39.6	1.199			
АГРО ХОЛДИНГ 7 ЕООД	117	39.10	1.168			
АГРО ХОЛДИНГ 7 ЕООД	117	39.26	0.321			
АГРО ХОЛДИНГ 7 ЕООД	118	39.41	9.501			
АГРО ХОЛДИНГ 7 ЕООД	118	39.43	5.401			
АГРО ХОЛДИНГ 7 ЕООД	118	39.42	4.937			
АГРО ХОЛДИНГ 7 ЕООД	118	39.38	4.639			
АГРО ХОЛДИНГ 7 ЕООД	118	39.30	4.293			
АГРО ХОЛДИНГ 7 ЕООД	118	39.53	4.205			
АГРО ХОЛДИНГ 7 ЕООД	118	39.37	3.615			
АГРО ХОЛДИНГ 7 ЕООД	118	39.45	3.172			

АГРО ХОЛДИНГ 7 ЕООД	118	39.44	3.124			
АГРО ХОЛДИНГ 7 ЕООД	118	39.39	2.765			
АГРО ХОЛДИНГ 7 ЕООД	118	39.40	2.756			
АГРО ХОЛДИНГ 7 ЕООД	118	39.52	2.750			
АГРО ХОЛДИНГ 7 ЕООД	118	39.51	1.800			
АГРО ХОЛДИНГ 7 ЕООД	118	39.50	1.079			
АГРО ХОЛДИНГ 7 ЕООД	118			39.48	0.919	9.19
АГРО ХОЛДИНГ 7 ЕООД	118			39.49	0.906	9.06
АГРО ХОЛДИНГ 7 ЕООД	118			39.46	0.551	5.51
АГРО ХОЛДИНГ 7 ЕООД	118	39.47	0.547			
АГРО ХОЛДИНГ 7 ЕООД	119	40.7	2.853			
АГРО ХОЛДИНГ 7 ЕООД	119	40.10	2.853			
АГРО ХОЛДИНГ 7 ЕООД	119	40.6	2.464			
АГРО ХОЛДИНГ 7 ЕООД	119	40.9	1.805			
АГРО ХОЛДИНГ 7 ЕООД	119	40.4	0.952			
АГРО ХОЛДИНГ 7 ЕООД	119	40.8	0.949			
АГРО ХОЛДИНГ 7 ЕООД	119	40.11	0.761			
АГРО ХОЛДИНГ 7 ЕООД	119	40.12	0.760			
АГРО ХОЛДИНГ 7 ЕООД	119	40.5	0.477			
АГРО ХОЛДИНГ 7 ЕООД	163	40.14	3.238			
АГРО ХОЛДИНГ 7 ЕООД	120	40.23	5.104			
АГРО ХОЛДИНГ 7 ЕООД	120	40.28	2.752			
АГРО ХОЛДИНГ 7 ЕООД	120	40.21	2.262			
АГРО ХОЛДИНГ 7 ЕООД	120	40.22	2.230			
АГРО ХОЛДИНГ 7 ЕООД	120	40.19	1.927			
АГРО ХОЛДИНГ 7 ЕООД	120	40.24	1.520			
АГРО ХОЛДИНГ 7 ЕООД	120	40.27	0.949			
АГРО ХОЛДИНГ 7 ЕООД	120	40.26	0.949			
АГРО ХОЛДИНГ 7 ЕООД	120	40.25	0.936			
АГРО ХОЛДИНГ 7 ЕООД	121	40.15	1.852			
АГРО ХОЛДИНГ 7 ЕООД	122	40.32	1.900			
АГРО ХОЛДИНГ 7 ЕООД	122	40.33	1.894			
АГРО ХОЛДИНГ 7 ЕООД	123	40.34	5.794			
АГРО ХОЛДИНГ 7 ЕООД	123	40.35	3.140			
АГРО ХОЛДИНГ 7 ЕООД	123	40.36	2.849			
АГРО ХОЛДИНГ 7 ЕООД	123	40.48	2.657			
АГРО ХОЛДИНГ 7 ЕООД	123	40.45	1.895			
АГРО ХОЛДИНГ 7 ЕООД	123	40.49	1.875			
АГРО ХОЛДИНГ 7 ЕООД	123	40.46	1.711			
АГРО ХОЛДИНГ 7 ЕООД	123	40.37	1.519			
АГРО ХОЛДИНГ 7 ЕООД	123	40.38	1.478			
АГРО ХОЛДИНГ 7 ЕООД	123	40.39	1.474			
АГРО ХОЛДИНГ 7 ЕООД	123	40.43	1.425			
АГРО ХОЛДИНГ 7 ЕООД	123	40.41	0.950			
АГРО ХОЛДИНГ 7 ЕООД	123	40.42	0.762			
АГРО ХОЛДИНГ 7 ЕООД	123	40.40	0.665			
АГРО ХОЛДИНГ 7 ЕООД	124	40.62	2.579			
АГРО ХОЛДИНГ 7 ЕООД	124	40.59	2.091			
АГРО ХОЛДИНГ 7 ЕООД	124	40.60	2.077			
АГРО ХОЛДИНГ 7 ЕООД	124	40.58	1.639			
АГРО ХОЛДИНГ 7 ЕООД	124	40.69	1.455			
АГРО ХОЛДИНГ 7 ЕООД	124	40.61	1.332			
АГРО ХОЛДИНГ 7 ЕООД	124	40.65	1.142			
АГРО ХОЛДИНГ 7 ЕООД	124	40.68	0.569			
АГРО ХОЛДИНГ 7 ЕООД	124			40.67	0.476	4.76
АГРО ХОЛДИНГ 7 ЕООД	125	40.94	6.844			
АГРО ХОЛДИНГ 7 ЕООД	125	40.95	6.843			
АГРО ХОЛДИНГ 7 ЕООД	125	40.91	6.747			
АГРО ХОЛДИНГ 7 ЕООД	125	40.103	6.646			
АГРО ХОЛДИНГ 7 ЕООД	125	40.93	4.750			
АГРО ХОЛДИНГ 7 ЕООД	125	40.98	3.801			
АГРО ХОЛДИНГ 7 ЕООД	125	40.100	3.800			
АГРО ХОЛДИНГ 7 ЕООД	125	40.104	3.798			
АГРО ХОЛДИНГ 7 ЕООД	125	40.82	3.642			
АГРО ХОЛДИНГ 7 ЕООД	125	40.81	3.353			

АГРО ХОЛДИНГ 7 ЕООД	125	40.78	3.335			
АГРО ХОЛДИНГ 7 ЕООД	125	40.96	3.327			
АГРО ХОЛДИНГ 7 ЕООД	125	40.83	2.980			
АГРО ХОЛДИНГ 7 ЕООД	125	40.105	2.941			
АГРО ХОЛДИНГ 7 ЕООД	125			40.113	2.850	28.50
АГРО ХОЛДИНГ 7 ЕООД	125	40.114	2.760			
АГРО ХОЛДИНГ 7 ЕООД	125	40.84	2.366			
АГРО ХОЛДИНГ 7 ЕООД	125	40.97	2.283			
АГРО ХОЛДИНГ 7 ЕООД	125	40.88	2.183			
АГРО ХОЛДИНГ 7 ЕООД	125	40.77	2.098			
АГРО ХОЛДИНГ 7 ЕООД	125	40.106	1.910			
АГРО ХОЛДИНГ 7 ЕООД	125	40.79	1.907			
АГРО ХОЛДИНГ 7 ЕООД	125			40.115	1.902	19.02
АГРО ХОЛДИНГ 7 ЕООД	125	40.72	1.899			
АГРО ХОЛДИНГ 7 ЕООД	125			40.112	1.898	18.98
АГРО ХОЛДИНГ 7 ЕООД	125	40.85	1.884			
АГРО ХОЛДИНГ 7 ЕООД	125			40.116	1.710	17.10
АГРО ХОЛДИНГ 7 ЕООД	125	40.109	1.707			
АГРО ХОЛДИНГ 7 ЕООД	125	40.117	1.616			
АГРО ХОЛДИНГ 7 ЕООД	125	40.80	1.587			
АГРО ХОЛДИНГ 7 ЕООД	125	40.87	1.547			
АГРО ХОЛДИНГ 7 ЕООД	125	40.107	1.425			
АГРО ХОЛДИНГ 7 ЕООД	125			40.108	1.425	14.25
АГРО ХОЛДИНГ 7 ЕООД	125	40.89	1.419			
АГРО ХОЛДИНГ 7 ЕООД	125	40.90	1.315			
АГРО ХОЛДИНГ 7 ЕООД	125	40.73	1.237			
АГРО ХОЛДИНГ 7 ЕООД	125	40.99	1.231			
АГРО ХОЛДИНГ 7 ЕООД	125	40.75	1.047			
АГРО ХОЛДИНГ 7 ЕООД	125	40.76	0.954			
АГРО ХОЛДИНГ 7 ЕООД	125	40.74	0.952			
АГРО ХОЛДИНГ 7 ЕООД	125			40.70	0.662	6.62
АГРО ХОЛДИНГ 7 ЕООД	126	40.215	5.003			
АГРО ХОЛДИНГ 7 ЕООД	126	40.125	3.245			
АГРО ХОЛДИНГ 7 ЕООД	126	40.124	3.230			
АГРО ХОЛДИНГ 7 ЕООД	126	40.122	2.137			
АГРО ХОЛДИНГ 7 ЕООД	126	40.123	2.129			
АГРО ХОЛДИНГ 7 ЕООД	126	40.120	1.707			
АГРО ХОЛДИНГ 7 ЕООД	127	40.135	5.374			
АГРО ХОЛДИНГ 7 ЕООД	127	40.154	5.322			
АГРО ХОЛДИНГ 7 ЕООД	127	40.139	4.980			
АГРО ХОЛДИНГ 7 ЕООД	127	40.140	4.828			
АГРО ХОЛДИНГ 7 ЕООД	127	40.142	4.753			
АГРО ХОЛДИНГ 7 ЕООД	127	40.143	3.800			
АГРО ХОЛДИНГ 7 ЕООД	127	40.141	3.800			
АГРО ХОЛДИНГ 7 ЕООД	127	40.130	3.793			
АГРО ХОЛДИНГ 7 ЕООД	127	40.153	3.568			
АГРО ХОЛДИНГ 7 ЕООД	127	40.129	3.529			
АГРО ХОЛДИНГ 7 ЕООД	127	40.134	3.328			
АГРО ХОЛДИНГ 7 ЕООД	127	40.133	3.328			
АГРО ХОЛДИНГ 7 ЕООД	127	40.166	3.078			
АГРО ХОЛДИНГ 7 ЕООД	127	40.136	2.859			
АГРО ХОЛДИНГ 7 ЕООД	127			40.127	2.858	28.58
АГРО ХОЛДИНГ 7 ЕООД	127	40.128	2.714			
АГРО ХОЛДИНГ 7 ЕООД	127	40.160	2.659			
АГРО ХОЛДИНГ 7 ЕООД	127	40.161	2.658			
АГРО ХОЛДИНГ 7 ЕООД	127	40.137	2.570			
АГРО ХОЛДИНГ 7 ЕООД	127	40.132	2.471			
АГРО ХОЛДИНГ 7 ЕООД	127	40.138	2.430			
АГРО ХОЛДИНГ 7 ЕООД	127			40.159	1.996	19.96
АГРО ХОЛДИНГ 7 ЕООД	127	40.165	1.895			
АГРО ХОЛДИНГ 7 ЕООД	127	40.163	1.704			
АГРО ХОЛДИНГ 7 ЕООД	127	40.158	1.689			
АГРО ХОЛДИНГ 7 ЕООД	127	40.162	1.433			
АГРО ХОЛДИНГ 7 ЕООД	127	40.155	1.425			
АГРО ХОЛДИНГ 7 ЕООД	127			40.156	1.411	14.11

АГРО ХОЛДИНГ 7 ЕООД	127	40.157	1.399			
АГРО ХОЛДИНГ 7 ЕООД	127	40.164	1.140			
АГРО ХОЛДИНГ 7 ЕООД	128	40.189	9.502			
АГРО ХОЛДИНГ 7 ЕООД	128	40.186	9.500			
АГРО ХОЛДИНГ 7 ЕООД	128	40.190	3.798			
АГРО ХОЛДИНГ 7 ЕООД	128	40.185	3.150			
АГРО ХОЛДИНГ 7 ЕООД	128	40.188	2.851			
АГРО ХОЛДИНГ 7 ЕООД	128	40.184	2.616			
АГРО ХОЛДИНГ 7 ЕООД	128			40.187	1.899	18.99
АГРО ХОЛДИНГ 7 ЕООД	128	40.214	1.787			
АГРО ХОЛДИНГ 7 ЕООД	128	40.191	1.422			
АГРО ХОЛДИНГ 7 ЕООД	128			40.213	0.985	9.85
АГРО ХОЛДИНГ 7 ЕООД	128	40.183	0.948			
АГРО ХОЛДИНГ 7 ЕООД	128	40.182	0.872			
АГРО ХОЛДИНГ 7 ЕООД	128			40.212	0.821	8.21
АГРО ХОЛДИНГ 7 ЕООД	129	40.194	3.688			
АГРО ХОЛДИНГ 7 ЕООД	129	40.193	2.328			
АГРО ХОЛДИНГ 7 ЕООД	130			40.202	1.407	14.07
АГРО ХОЛДИНГ 7 ЕООД	130	40.201	1.396			
АГРО ХОЛДИНГ 7 ЕООД	133	40.196	11.202			
АГРО ХОЛДИНГ 7 ЕООД	133	40.221	3.884			
АГРО ХОЛДИНГ 7 ЕООД	134	40.203	11.849			
АГРО ХОЛДИНГ 7 ЕООД	134	40.204	1.276			
АГРО ХОЛДИНГ 7 ЕООД	135	40.207	2.688			
АГРО ХОЛДИНГ 7 ЕООД	137	44.277	6.192			
АГРО ХОЛДИНГ 7 ЕООД	137	44.278	6.024			
АГРО ХОЛДИНГ 7 ЕООД	137	44.268	4.179			
АГРО ХОЛДИНГ 7 ЕООД	137	44.267	4.178			
АГРО ХОЛДИНГ 7 ЕООД	137			44.222	3.921	39.21
АГРО ХОЛДИНГ 7 ЕООД	137	44.223	3.738			
АГРО ХОЛДИНГ 7 ЕООД	137	44.170	3.514			
АГРО ХОЛДИНГ 7 ЕООД	137	44.270	3.422			
АГРО ХОЛДИНГ 7 ЕООД	137	44.225	3.346			
АГРО ХОЛДИНГ 7 ЕООД	137	44.171	3.213			
АГРО ХОЛДИНГ 7 ЕООД	137			44.220	3.209	32.09
АГРО ХОЛДИНГ 7 ЕООД	137	44.221	3.045			
АГРО ХОЛДИНГ 7 ЕООД	137			44.231	2.375	23.75
АГРО ХОЛДИНГ 7 ЕООД	137	44.169	1.906			
АГРО ХОЛДИНГ 7 ЕООД	137	44.230	1.899			
АГРО ХОЛДИНГ 7 ЕООД	137	44.226	1.127			
АГРО ХОЛДИНГ 7 ЕООД	137	44.219	0.775			
АГРО ХОЛДИНГ 7 ЕООД	137	44.227	0.766			
АГРО ХОЛДИНГ 7 ЕООД	137			44.271	0.330	3.30
АГРО ХОЛДИНГ 7 ЕООД	138			44.187	6.459	64.59
АГРО ХОЛДИНГ 7 ЕООД	138	44.183	3.772			
АГРО ХОЛДИНГ 7 ЕООД	138	44.185	3.490			
АГРО ХОЛДИНГ 7 ЕООД	138	44.184	2.540			
АГРО ХОЛДИНГ 7 ЕООД	138	44.179	1.903			
АГРО ХОЛДИНГ 7 ЕООД	138			44.175	1.901	19.01
АГРО ХОЛДИНГ 7 ЕООД	138	44.176	1.900			
АГРО ХОЛДИНГ 7 ЕООД	138	44.178	1.900			
АГРО ХОЛДИНГ 7 ЕООД	138	44.181	1.814			
АГРО ХОЛДИНГ 7 ЕООД	138	44.186	1.649			
АГРО ХОЛДИНГ 7 ЕООД	138	44.174	0.951			
АГРО ХОЛДИНГ 7 ЕООД	138	44.173	0.950			
АГРО ХОЛДИНГ 7 ЕООД	138	44.182	0.919			
АГРО ХОЛДИНГ 7 ЕООД	138	44.188	0.106			
АГРО ХОЛДИНГ 7 ЕООД	140	44.243	1.598			
АГРО ХОЛДИНГ 7 ЕООД	140	44.244	1.473			
АГРО ХОЛДИНГ 7 ЕООД	140	44.240	1.421			
АГРО ХОЛДИНГ 7 ЕООД	140	44.241	0.762			
АГРО ХОЛДИНГ 7 ЕООД	140	44.239	0.760			
АГРО ХОЛДИНГ 7 ЕООД	140	44.238	0.759			
АГРО ХОЛДИНГ 7 ЕООД	140	44.237	0.662			
АГРО ХОЛДИНГ 7 ЕООД	141	44.247	11.520			

АГРО ХОЛДИНГ 7 ЕООД	142			44.216	6.201	62.01
АГРО ХОЛДИНГ 7 ЕООД	142			44.215	3.321	33.21
АГРО ХОЛДИНГ 7 ЕООД	142	44.217	2.566			
АГРО ХОЛДИНГ 7 ЕООД	142			44.214	0.415	4.15
АГРО ХОЛДИНГ 7 ЕООД	145			28.10	0.761	7.61
АГРО ХОЛДИНГ 7 ЕООД	144	28.21	2.619			
АГРО ХОЛДИНГ 7 ЕООД	144	28.20	0.904			
АГРО ХОЛДИНГ 7 ЕООД	146			28.22	1.902	19.02
АГРО ХОЛДИНГ 7 ЕООД	149	51.15	1.329			
АГРО ХОЛДИНГ 7 ЕООД	149			51.17	0.940	9.40
АГРО ХОЛДИНГ 7 ЕООД	149			51.16	0.891	8.91
АГРО ХОЛДИНГ 7 ЕООД	151	38.217	4.985			
АГРО ХОЛДИНГ 7 ЕООД	152	38.256	1.072			
АГРО ХОЛДИНГ 7 ЕООД	150	44.43	1.406			
АГРО ХОЛДИНГ 7 ЕООД	150			44.45	1.216	12.16
АГРО ХОЛДИНГ 7 ЕООД	150	44.44	0.748			
АГРО ХОЛДИНГ 7 ЕООД	150	44.46	0.555			
АГРО ХОЛДИНГ 7 ЕООД	150	44.47	0.536			
АГРО ХОЛДИНГ 7 ЕООД	153			44.54	0.666	6.66
АГРО ХОЛДИНГ 7 ЕООД	153	44.53	0.590			
АГРО ХОЛДИНГ 7 ЕООД	153	44.51	0.482			
АГРО ХОЛДИНГ 7 ЕООД	153	44.50	0.443			
АГРО ХОЛДИНГ 7 ЕООД	153	44.52	0.210			
АГРО ХОЛДИНГ 7 ЕООД	154	44.161	6.980			
АГРО ХОЛДИНГ 7 ЕООД	154	44.163	2.185			
АГРО ХОЛДИНГ 7 ЕООД	154	44.162	2.183			
АГРО ХОЛДИНГ 7 ЕООД	154	44.164	1.904			
АГРО ХОЛДИНГ 7 ЕООД	154	44.167	1.903			
АГРО ХОЛДИНГ 7 ЕООД	154	44.166	1.899			
АГРО ХОЛДИНГ 7 ЕООД	154			44.165	1.899	18.99
АГРО ХОЛДИНГ 7 ЕООД	155	39.55	4.559			
АГРО ХОЛДИНГ 7 ЕООД	155	39.56	2.789			
АГРО ХОЛДИНГ 7 ЕООД	157	40.1	1.512			
АГРО ХОЛДИНГ 7 ЕООД	157	40.2	1.427			
АГРО ХОЛДИНГ 7 ЕООД	156	40.168	2.463			
АГРО ХОЛДИНГ 7 ЕООД	156			40.172	1.357	13.57
АГРО ХОЛДИНГ 7 ЕООД	156			40.171	1.347	13.47
АГРО ХОЛДИНГ 7 ЕООД	156	40.170	1.340			
АГРО ХОЛДИНГ 7 ЕООД	156			40.169	1.326	13.26
АГРО ХОЛДИНГ 7 ЕООД	159	40.174	0.914			
АГРО ХОЛДИНГ 7 ЕООД	131	44.245	4.867			
ОБЩО за ползвателя (дка)			1513.494		234.421	2344.21
ДИМИТЪР РУМЕНОВ ИВАНОВ	43	33.43	2.000			
ДИМИТЪР РУМЕНОВ ИВАНОВ	15			33.45	2.400	24.00
ДИМИТЪР РУМЕНОВ ИВАНОВ	15			33.46	2.364	23.64
ДИМИТЪР РУМЕНОВ ИВАНОВ	15			33.47	2.000	20.00
ДИМИТЪР РУМЕНОВ ИВАНОВ	15			33.64	1.120	11.20
ДИМИТЪР РУМЕНОВ ИВАНОВ	15			33.60	0.480	4.80
ДИМИТЪР РУМЕНОВ ИВАНОВ	15			33.58	0.400	4.00
ДИМИТЪР РУМЕНОВ ИВАНОВ	15			33.51	0.400	4.00
ДИМИТЪР РУМЕНОВ ИВАНОВ	15			33.56	0.400	4.00
ДИМИТЪР РУМЕНОВ ИВАНОВ	15			33.57	0.400	4.00
ДИМИТЪР РУМЕНОВ ИВАНОВ	15			33.50	0.400	4.00
ДИМИТЪР РУМЕНОВ ИВАНОВ	15			33.55	0.307	3.07
ДИМИТЪР РУМЕНОВ ИВАНОВ	15			33.54	0.160	1.60
ДИМИТЪР РУМЕНОВ ИВАНОВ	15			33.61	0.149	1.49
ОБЩО за ползвателя (дка)			2.000		10.980	109.80
ЕВГЕНИ ЛЮБОМИРОВ ДИМИТРОВ	2			32.65	5.380	53.80
ЕВГЕНИ ЛЮБОМИРОВ ДИМИТРОВ	2	32.38	2.690			
ЕВГЕНИ ЛЮБОМИРОВ ДИМИТРОВ	2	32.9	2.540			
ЕВГЕНИ ЛЮБОМИРОВ ДИМИТРОВ	2			32.70	0.770	7.70
ЕВГЕНИ ЛЮБОМИРОВ ДИМИТРОВ	2	32.68	0.380			
ЕВГЕНИ ЛЮБОМИРОВ ДИМИТРОВ	2			32.69	0.380	3.80
ЕВГЕНИ ЛЮБОМИРОВ ДИМИТРОВ	2			32.67	0.371	3.71
ЕВГЕНИ ЛЮБОМИРОВ ДИМИТРОВ	2			32.84	0.181	1.81

ЕВГЕНИ ЛЮБОМИРОВ ДИМИТРОВ	11			33.29	2.400	24.00
ЕВГЕНИ ЛЮБОМИРОВ ДИМИТРОВ	11	33.30	2.160			
ЕВГЕНИ ЛЮБОМИРОВ ДИМИТРОВ	12	33.28	1.680			
ЕВГЕНИ ЛЮБОМИРОВ ДИМИТРОВ	12	33.34	1.041			
ЕВГЕНИ ЛЮБОМИРОВ ДИМИТРОВ	12	33.27	0.480			
ЕВГЕНИ ЛЮБОМИРОВ ДИМИТРОВ	12	33.37	0.400			
ЕВГЕНИ ЛЮБОМИРОВ ДИМИТРОВ	13	33.35	0.729			
ЕВГЕНИ ЛЮБОМИРОВ ДИМИТРОВ	13			33.59	0.433	4.33
ЕВГЕНИ ЛЮБОМИРОВ ДИМИТРОВ	13			33.38	0.400	4.00
ЕВГЕНИ ЛЮБОМИРОВ ДИМИТРОВ	14	33.76	1.186			
ЕВГЕНИ ЛЮБОМИРОВ ДИМИТРОВ	14	33.36	1.142			
ЕВГЕНИ ЛЮБОМИРОВ ДИМИТРОВ	14			33.75	1.035	10.35
ЕВГЕНИ ЛЮБОМИРОВ ДИМИТРОВ	14	33.74	0.880			
ЕВГЕНИ ЛЮБОМИРОВ ДИМИТРОВ	14			33.73	0.872	8.72
ЕВГЕНИ ЛЮБОМИРОВ ДИМИТРОВ	14			33.77	0.418	4.18
ОБЩО за ползвателя (дка)			15.308		12.640	126.40
КИРИЛ СТОЙНЕВ АЛЕКСАНДРОВ	8	33.14	0.665			
КИРИЛ СТОЙНЕВ АЛЕКСАНДРОВ	9	33.12	0.960			
КИРИЛ СТОЙНЕВ АЛЕКСАНДРОВ	9	33.11	0.920			
КИРИЛ СТОЙНЕВ АЛЕКСАНДРОВ	10			33.69	0.900	9.00
КИРИЛ СТОЙНЕВ АЛЕКСАНДРОВ	10			33.72	0.488	4.88
КИРИЛ СТОЙНЕВ АЛЕКСАНДРОВ	10			33.71	0.200	2.00
КИРИЛ СТОЙНЕВ АЛЕКСАНДРОВ	10			33.70	0.200	2.00
ОБЩО за ползвателя (дка)			2.545		1.788	17.88
МАРИЕЛА ВАСИЛЕВА ГЕОРГИЕВА	22	31.44	7.106			
МАРИЕЛА ВАСИЛЕВА ГЕОРГИЕВА	22	31.49	5.536			
МАРИЕЛА ВАСИЛЕВА ГЕОРГИЕВА	22	31.140	3.780			
МАРИЕЛА ВАСИЛЕВА ГЕОРГИЕВА	22	31.48	3.192			
МАРИЕЛА ВАСИЛЕВА ГЕОРГИЕВА	22			31.47	0.950	9.50
МАРИЕЛА ВАСИЛЕВА ГЕОРГИЕВА	23	31.124	8.427			
МАРИЕЛА ВАСИЛЕВА ГЕОРГИЕВА	23	31.116	7.699			
МАРИЕЛА ВАСИЛЕВА ГЕОРГИЕВА	23	31.114	5.510			
МАРИЕЛА ВАСИЛЕВА ГЕОРГИЕВА	23	31.56	3.329			
МАРИЕЛА ВАСИЛЕВА ГЕОРГИЕВА	23	31.123	3.326			
МАРИЕЛА ВАСИЛЕВА ГЕОРГИЕВА	23	31.61	3.087			
МАРИЕЛА ВАСИЛЕВА ГЕОРГИЕВА	23	31.119	2.851			
МАРИЕЛА ВАСИЛЕВА ГЕОРГИЕВА	23	31.115	2.850			
МАРИЕЛА ВАСИЛЕВА ГЕОРГИЕВА	23	31.57	2.849			
МАРИЕЛА ВАСИЛЕВА ГЕОРГИЕВА	23	31.55	2.845			
МАРИЕЛА ВАСИЛЕВА ГЕОРГИЕВА	23	31.122	2.754			
МАРИЕЛА ВАСИЛЕВА ГЕОРГИЕВА	23	31.118	2.471			
МАРИЕЛА ВАСИЛЕВА ГЕОРГИЕВА	23	31.58	2.469			
МАРИЕЛА ВАСИЛЕВА ГЕОРГИЕВА	23			31.62	2.191	21.91
МАРИЕЛА ВАСИЛЕВА ГЕОРГИЕВА	23	31.117	1.905			
МАРИЕЛА ВАСИЛЕВА ГЕОРГИЕВА	23	31.63	1.767			
МАРИЕЛА ВАСИЛЕВА ГЕОРГИЕВА	23			31.60	1.661	16.61
МАРИЕЛА ВАСИЛЕВА ГЕОРГИЕВА	23	31.120	1.425			
МАРИЕЛА ВАСИЛЕВА ГЕОРГИЕВА	23	31.59	1.422			
МАРИЕЛА ВАСИЛЕВА ГЕОРГИЕВА	23	31.121	1.233			
МАРИЕЛА ВАСИЛЕВА ГЕОРГИЕВА	23	31.126	0.934			
МАРИЕЛА ВАСИЛЕВА ГЕОРГИЕВА	23	31.128	0.799			
МАРИЕЛА ВАСИЛЕВА ГЕОРГИЕВА	23	31.125	0.648			
МАРИЕЛА ВАСИЛЕВА ГЕОРГИЕВА	23	31.127	0.603			
МАРИЕЛА ВАСИЛЕВА ГЕОРГИЕВА	23	31.129	0.236			
МАРИЕЛА ВАСИЛЕВА ГЕОРГИЕВА	23			31.51	0.207	2.07
МАРИЕЛА ВАСИЛЕВА ГЕОРГИЕВА	59	41.112	8.145			
МАРИЕЛА ВАСИЛЕВА ГЕОРГИЕВА	59	41.110	3.313			
МАРИЕЛА ВАСИЛЕВА ГЕОРГИЕВА	59	41.94	3.231			
МАРИЕЛА ВАСИЛЕВА ГЕОРГИЕВА	59	41.105	2.900			
МАРИЕЛА ВАСИЛЕВА ГЕОРГИЕВА	59	41.109	1.901			
МАРИЕЛА ВАСИЛЕВА ГЕОРГИЕВА	59	41.93	1.897			
МАРИЕЛА ВАСИЛЕВА ГЕОРГИЕВА	59	41.111	1.710			
МАРИЕЛА ВАСИЛЕВА ГЕОРГИЕВА	59	41.97	1.617			
МАРИЕЛА ВАСИЛЕВА ГЕОРГИЕВА	59	41.98	1.522			
МАРИЕЛА ВАСИЛЕВА ГЕОРГИЕВА	59	41.96	1.521			

МАРИЕЛА ВАСИЛЕВА ГЕОРГИЕВА	59			41.99	1.517	15.17
МАРИЕЛА ВАСИЛЕВА ГЕОРГИЕВА	59	41.107	1.505			
МАРИЕЛА ВАСИЛЕВА ГЕОРГИЕВА	59	41.108	1.490			
МАРИЕЛА ВАСИЛЕВА ГЕОРГИЕВА	59			41.92	1.428	14.28
МАРИЕЛА ВАСИЛЕВА ГЕОРГИЕВА	59	41.84	1.426			
МАРИЕЛА ВАСИЛЕВА ГЕОРГИЕВА	59	41.100	1.327			
МАРИЕЛА ВАСИЛЕВА ГЕОРГИЕВА	59			41.106	1.268	12.68
МАРИЕЛА ВАСИЛЕВА ГЕОРГИЕВА	59	41.91	0.953			
МАРИЕЛА ВАСИЛЕВА ГЕОРГИЕВА	59	41.85	0.854			
МАРИЕЛА ВАСИЛЕВА ГЕОРГИЕВА	59	41.86	0.761			
МАРИЕЛА ВАСИЛЕВА ГЕОРГИЕВА	59	41.87	0.668			
МАРИЕЛА ВАСИЛЕВА ГЕОРГИЕВА	59			41.89	0.476	4.76
МАРИЕЛА ВАСИЛЕВА ГЕОРГИЕВА	59	41.95	0.474			
МАРИЕЛА ВАСИЛЕВА ГЕОРГИЕВА	59	41.88	0.473			
МАРИЕЛА ВАСИЛЕВА ГЕОРГИЕВА	60	41.114	3.737			
МАРИЕЛА ВАСИЛЕВА ГЕОРГИЕВА	60	41.113	2.334			
МАРИЕЛА ВАСИЛЕВА ГЕОРГИЕВА	60	41.112	0.966			
МАРИЕЛА ВАСИЛЕВА ГЕОРГИЕВА	61	41.120	2.374			
МАРИЕЛА ВАСИЛЕВА ГЕОРГИЕВА	61	41.121	1.685			
МАРИЕЛА ВАСИЛЕВА ГЕОРГИЕВА	62			41.128	3.135	31.35
МАРИЕЛА ВАСИЛЕВА ГЕОРГИЕВА	62			41.127	2.862	28.62
МАРИЕЛА ВАСИЛЕВА ГЕОРГИЕВА	62	41.129	1.897			
МАРИЕЛА ВАСИЛЕВА ГЕОРГИЕВА	62	41.126	1.859			
МАРИЕЛА ВАСИЛЕВА ГЕОРГИЕВА	63	41.5	2.377			
МАРИЕЛА ВАСИЛЕВА ГЕОРГИЕВА	63	41.6	1.236			
МАРИЕЛА ВАСИЛЕВА ГЕОРГИЕВА	63	41.7	0.951			
МАРИЕЛА ВАСИЛЕВА ГЕОРГИЕВА	63			41.8	0.606	6.06
МАРИЕЛА ВАСИЛЕВА ГЕОРГИЕВА	160	41.2	1.241			
МАРИЕЛА ВАСИЛЕВА ГЕОРГИЕВА	64	41.1	3.188			
МАРИЕЛА ВАСИЛЕВА ГЕОРГИЕВА	65	41.135	1.428			
МАРИЕЛА ВАСИЛЕВА ГЕОРГИЕВА	65	41.68	0.890			
МАРИЕЛА ВАСИЛЕВА ГЕОРГИЕВА	66	41.64	1.661			
МАРИЕЛА ВАСИЛЕВА ГЕОРГИЕВА	66	41.65	0.951			
МАРИЕЛА ВАСИЛЕВА ГЕОРГИЕВА	66	41.62	0.951			
МАРИЕЛА ВАСИЛЕВА ГЕОРГИЕВА	66	41.66	0.951			
МАРИЕЛА ВАСИЛЕВА ГЕОРГИЕВА	66	41.67	0.874			
МАРИЕЛА ВАСИЛЕВА ГЕОРГИЕВА	66	41.63	0.854			
МАРИЕЛА ВАСИЛЕВА ГЕОРГИЕВА	66	41.60	0.813			
МАРИЕЛА ВАСИЛЕВА ГЕОРГИЕВА	67	41.54	3.259			
МАРИЕЛА ВАСИЛЕВА ГЕОРГИЕВА	67	41.55	1.818			
МАРИЕЛА ВАСИЛЕВА ГЕОРГИЕВА	67	41.59	1.015			
МАРИЕЛА ВАСИЛЕВА ГЕОРГИЕВА	67			41.58	0.950	9.50
МАРИЕЛА ВАСИЛЕВА ГЕОРГИЕВА	67	41.56	0.482			
МАРИЕЛА ВАСИЛЕВА ГЕОРГИЕВА	67			41.57	0.476	4.76
МАРИЕЛА ВАСИЛЕВА ГЕОРГИЕВА	68	41.34	1.650			
МАРИЕЛА ВАСИЛЕВА ГЕОРГИЕВА	68	41.25	1.613			
МАРИЕЛА ВАСИЛЕВА ГЕОРГИЕВА	68	41.14	1.585			
МАРИЕЛА ВАСИЛЕВА ГЕОРГИЕВА	68	41.15	1.544			
МАРИЕЛА ВАСИЛЕВА ГЕОРГИЕВА	68	41.31	1.350			
МАРИЕЛА ВАСИЛЕВА ГЕОРГИЕВА	68	41.29	1.333			
МАРИЕЛА ВАСИЛЕВА ГЕОРГИЕВА	68	41.23	1.257			
МАРИЕЛА ВАСИЛЕВА ГЕОРГИЕВА	68	41.10	1.237			
МАРИЕЛА ВАСИЛЕВА ГЕОРГИЕВА	68	41.26	1.181			
МАРИЕЛА ВАСИЛЕВА ГЕОРГИЕВА	68	41.28	1.142			
МАРИЕЛА ВАСИЛЕВА ГЕОРГИЕВА	68	41.27	1.142			
МАРИЕЛА ВАСИЛЕВА ГЕОРГИЕВА	68	41.32	1.042			
МАРИЕЛА ВАСИЛЕВА ГЕОРГИЕВА	68	41.18	0.984			
МАРИЕЛА ВАСИЛЕВА ГЕОРГИЕВА	68	41.16	0.936			
МАРИЕЛА ВАСИЛЕВА ГЕОРГИЕВА	68	41.17	0.913			
МАРИЕЛА ВАСИЛЕВА ГЕОРГИЕВА	68	41.21	0.880			
МАРИЕЛА ВАСИЛЕВА ГЕОРГИЕВА	68	41.22	0.869			
МАРИЕЛА ВАСИЛЕВА ГЕОРГИЕВА	69	41.38	4.559			
МАРИЕЛА ВАСИЛЕВА ГЕОРГИЕВА	69	41.134	3.260			
МАРИЕЛА ВАСИЛЕВА ГЕОРГИЕВА	69	41.37	1.903			
МАРИЕЛА ВАСИЛЕВА ГЕОРГИЕВА	70	41.47	2.699			

МАРИЕЛА ВАСИЛЕВА ГЕОРГИЕВА	70			41.49	1.711	17.11
МАРИЕЛА ВАСИЛЕВА ГЕОРГИЕВА	70	41.48	0.337			
МАРИЕЛА ВАСИЛЕВА ГЕОРГИЕВА	132	41.116	2.809			
МАРИЕЛА ВАСИЛЕВА ГЕОРГИЕВА	132			41.118	0.950	9.50
МАРИЕЛА ВАСИЛЕВА ГЕОРГИЕВА	132	41.117	0.660			
МАРИЕЛА ВАСИЛЕВА ГЕОРГИЕВА	147	41.123	3.330			
МАРИЕЛА ВАСИЛЕВА ГЕОРГИЕВА	148			41.8	1.111	11.11
ОБЩО за ползвателя (дка)			198.747		21.499	214.99
МАРИЯНА ГЕОРГИЕВА АЛЕКСАНДРОВА	1	32.90	2.840			
МАРИЯНА ГЕОРГИЕВА АЛЕКСАНДРОВА	1	32.63	2.230			
МАРИЯНА ГЕОРГИЕВА АЛЕКСАНДРОВА	1			32.61	0.883	8.83
ОБЩО за ползвателя (дка)			5.070		0.883	8.83
ПАВЕЛ ЕМИЛОВ ИВАНОВ	161			40.13	3.802	38.02
ПАВЕЛ ЕМИЛОВ ИВАНОВ	136	40.209	1.708			
ПАВЕЛ ЕМИЛОВ ИВАНОВ	136	40.210	0.799			
ПАВЕЛ ЕМИЛОВ ИВАНОВ	158	40.18	0.912			
ОБЩО за ползвателя (дка)			3.418		3.802	38.02
РАДОСЛАВ ИВАНОВ ИЛИЕВ	16			27.18	5.007	50.07
РАДОСЛАВ ИВАНОВ ИЛИЕВ	16			27.4	3.889	38.89
РАДОСЛАВ ИВАНОВ ИЛИЕВ	16			27.5	2.537	25.37
РАДОСЛАВ ИВАНОВ ИЛИЕВ	16	27.17	2.043			
РАДОСЛАВ ИВАНОВ ИЛИЕВ	16	27.3	1.430			
РАДОСЛАВ ИВАНОВ ИЛИЕВ	16			27.2	0.710	7.10
РАДОСЛАВ ИВАНОВ ИЛИЕВ	17			21.59	3.211	32.11
РАДОСЛАВ ИВАНОВ ИЛИЕВ	17	21.60	2.095			
РАДОСЛАВ ИВАНОВ ИЛИЕВ	18	21.92	1.839			
РАДОСЛАВ ИВАНОВ ИЛИЕВ	19	21.75	4.565			
РАДОСЛАВ ИВАНОВ ИЛИЕВ	19			21.45	2.453	24.53
РАДОСЛАВ ИВАНОВ ИЛИЕВ	20	26.6	1.803			
РАДОСЛАВ ИВАНОВ ИЛИЕВ	20	26.7	1.548			
РАДОСЛАВ ИВАНОВ ИЛИЕВ	20	26.5	1.489			
РАДОСЛАВ ИВАНОВ ИЛИЕВ	20			26.4	1.451	14.51
РАДОСЛАВ ИВАНОВ ИЛИЕВ	20	26.19	0.949			
РАДОСЛАВ ИВАНОВ ИЛИЕВ	20	26.17	0.307			
РАДОСЛАВ ИВАНОВ ИЛИЕВ	21			26.11	1.597	15.97
РАДОСЛАВ ИВАНОВ ИЛИЕВ	21	26.9	1.304			
РАДОСЛАВ ИВАНОВ ИЛИЕВ	21			26.12	1.001	10.01
РАДОСЛАВ ИВАНОВ ИЛИЕВ	21			26.10	0.836	8.36
РАДОСЛАВ ИВАНОВ ИЛИЕВ	21			26.13	0.607	6.07
РАДОСЛАВ ИВАНОВ ИЛИЕВ	24	31.67	3.610			
РАДОСЛАВ ИВАНОВ ИЛИЕВ	24	31.112	1.902			
РАДОСЛАВ ИВАНОВ ИЛИЕВ	24	31.65	1.901			
РАДОСЛАВ ИВАНОВ ИЛИЕВ	24	31.39	1.900			
РАДОСЛАВ ИВАНОВ ИЛИЕВ	24	31.111	1.898			
РАДОСЛАВ ИВАНОВ ИЛИЕВ	24	31.110	1.644			
РАДОСЛАВ ИВАНОВ ИЛИЕВ	24	31.66	1.234			
РАДОСЛАВ ИВАНОВ ИЛИЕВ	25	31.72	3.420			
РАДОСЛАВ ИВАНОВ ИЛИЕВ	25	31.104	3.265			
РАДОСЛАВ ИВАНОВ ИЛИЕВ	25	31.106	2.798			
РАДОСЛАВ ИВАНОВ ИЛИЕВ	25	31.71	2.788			
РАДОСЛАВ ИВАНОВ ИЛИЕВ	25	31.105	2.788			
РАДОСЛАВ ИВАНОВ ИЛИЕВ	25	31.69	2.185			
РАДОСЛАВ ИВАНОВ ИЛИЕВ	25	31.108	1.901			
РАДОСЛАВ ИВАНОВ ИЛИЕВ	25	31.107	1.900			
РАДОСЛАВ ИВАНОВ ИЛИЕВ	25			31.103	0.945	9.45
РАДОСЛАВ ИВАНОВ ИЛИЕВ	26	31.130	1.738			
РАДОСЛАВ ИВАНОВ ИЛИЕВ	26	31.139	0.950			
РАДОСЛАВ ИВАНОВ ИЛИЕВ	26	31.148	0.740			
РАДОСЛАВ ИВАНОВ ИЛИЕВ	26			31.138	0.678	6.78
РАДОСЛАВ ИВАНОВ ИЛИЕВ	27	31.137	1.526			
РАДОСЛАВ ИВАНОВ ИЛИЕВ	28	31.132	4.220			
РАДОСЛАВ ИВАНОВ ИЛИЕВ	28			31.133	2.976	29.76

РАДОСЛАВ ИВАНОВ ИЛИЕВ	28	31.134	1.874			
РАДОСЛАВ ИВАНОВ ИЛИЕВ	28			31.96	1.662	16.62
РАДОСЛАВ ИВАНОВ ИЛИЕВ	28			31.93	1.509	15.09
РАДОСЛАВ ИВАНОВ ИЛИЕВ	28	31.95	1.370			
РАДОСЛАВ ИВАНОВ ИЛИЕВ	28			31.135	0.760	7.60
РАДОСЛАВ ИВАНОВ ИЛИЕВ	29	31.76	3.787			
РАДОСЛАВ ИВАНОВ ИЛИЕВ	29	31.147	0.771			
РАДОСЛАВ ИВАНОВ ИЛИЕВ	30	31.82	1.879			
РАДОСЛАВ ИВАНОВ ИЛИЕВ	31	31.41	3.801			
РАДОСЛАВ ИВАНОВ ИЛИЕВ	31	31.40	2.565			
РАДОСЛАВ ИВАНОВ ИЛИЕВ	31	31.43	1.793			
РАДОСЛАВ ИВАНОВ ИЛИЕВ	31	31.42	1.329			
РАДОСЛАВ ИВАНОВ ИЛИЕВ	31	31.1	0.867			
РАДОСЛАВ ИВАНОВ ИЛИЕВ	31			31.4	0.812	8.12
РАДОСЛАВ ИВАНОВ ИЛИЕВ	31	31.3	0.599			
РАДОСЛАВ ИВАНОВ ИЛИЕВ	31	31.2	0.438			
РАДОСЛАВ ИВАНОВ ИЛИЕВ	32	31.6	2.652			
РАДОСЛАВ ИВАНОВ ИЛИЕВ	33	31.37	3.494			
РАДОСЛАВ ИВАНОВ ИЛИЕВ	33	31.142	1.786			
РАДОСЛАВ ИВАНОВ ИЛИЕВ	33	31.8	1.390			
РАДОСЛАВ ИВАНОВ ИЛИЕВ	33	31.143	0.476			
РАДОСЛАВ ИВАНОВ ИЛИЕВ	34	31.35	3.775			
РАДОСЛАВ ИВАНОВ ИЛИЕВ	34	31.11	2.453			
РАДОСЛАВ ИВАНОВ ИЛИЕВ	35			31.13	2.562	25.62
РАДОСЛАВ ИВАНОВ ИЛИЕВ	35	31.24	1.906			
РАДОСЛАВ ИВАНОВ ИЛИЕВ	35	31.20	1.901			
РАДОСЛАВ ИВАНОВ ИЛИЕВ	35	31.14	1.402			
РАДОСЛАВ ИВАНОВ ИЛИЕВ	35			31.23	1.329	13.29
РАДОСЛАВ ИВАНОВ ИЛИЕВ	35	31.22	1.067			
РАДОСЛАВ ИВАНОВ ИЛИЕВ	35	31.19	0.952			
РАДОСЛАВ ИВАНОВ ИЛИЕВ	35	31.29	0.948			
РАДОСЛАВ ИВАНОВ ИЛИЕВ	35			31.30	0.845	8.45
РАДОСЛАВ ИВАНОВ ИЛИЕВ	35			31.28	0.666	6.66
РАДОСЛАВ ИВАНОВ ИЛИЕВ	35	31.27	0.665			
РАДОСЛАВ ИВАНОВ ИЛИЕВ	35	31.15	0.638			
РАДОСЛАВ ИВАНОВ ИЛИЕВ	35			31.25	0.475	4.75
РАДОСЛАВ ИВАНОВ ИЛИЕВ	35	31.26	0.475			
РАДОСЛАВ ИВАНОВ ИЛИЕВ	44	51.13	3.353			
РАДОСЛАВ ИВАНОВ ИЛИЕВ	44	51.12	2.822			
РАДОСЛАВ ИВАНОВ ИЛИЕВ	44	51.14	1.709			
РАДОСЛАВ ИВАНОВ ИЛИЕВ	44	51.2	1.617			
РАДОСЛАВ ИВАНОВ ИЛИЕВ	44	51.3	1.384			
РАДОСЛАВ ИВАНОВ ИЛИЕВ	44	51.1	0.950			
РАДОСЛАВ ИВАНОВ ИЛИЕВ	55	34.28	1.328			
РАДОСЛАВ ИВАНОВ ИЛИЕВ	55	34.25	1.326			
РАДОСЛАВ ИВАНОВ ИЛИЕВ	55	34.29	1.105			
РАДОСЛАВ ИВАНОВ ИЛИЕВ	55	34.26	0.948			
РАДОСЛАВ ИВАНОВ ИЛИЕВ	55	34.30	0.760			
РАДОСЛАВ ИВАНОВ ИЛИЕВ	55	34.31	0.643			
РАДОСЛАВ ИВАНОВ ИЛИЕВ	55	34.27	0.474			
РАДОСЛАВ ИВАНОВ ИЛИЕВ	56	34.23	4.026			
РАДОСЛАВ ИВАНОВ ИЛИЕВ	56			34.18	3.640	36.40
РАДОСЛАВ ИВАНОВ ИЛИЕВ	56	34.22	3.235			
РАДОСЛАВ ИВАНОВ ИЛИЕВ	56	34.21	3.137			
РАДОСЛАВ ИВАНОВ ИЛИЕВ	56	34.20	2.728			
РАДОСЛАВ ИВАНОВ ИЛИЕВ	56	34.19	1.140			
РАДОСЛАВ ИВАНОВ ИЛИЕВ	56			34.14	0.822	8.22
РАДОСЛАВ ИВАНОВ ИЛИЕВ	56	34.17	0.665			
РАДОСЛАВ ИВАНОВ ИЛИЕВ	56			34.13	0.528	5.28
РАДОСЛАВ ИВАНОВ ИЛИЕВ	56			34.16	0.193	1.93
РАДОСЛАВ ИВАНОВ ИЛИЕВ	57	34.4	10.385			
РАДОСЛАВ ИВАНОВ ИЛИЕВ	57	34.8	3.099			
РАДОСЛАВ ИВАНОВ ИЛИЕВ	57	34.3	2.163			
РАДОСЛАВ ИВАНОВ ИЛИЕВ	57			34.9	1.901	19.01
РАДОСЛАВ ИВАНОВ ИЛИЕВ	57	34.7	1.234			

РАДОСЛАВ ИВАНОВ ИЛИЕВ	57	34.2	1.041			
РАДОСЛАВ ИВАНОВ ИЛИЕВ	57	34.6	0.949			
РАДОСЛАВ ИВАНОВ ИЛИЕВ	58	51.37	3.971			
РАДОСЛАВ ИВАНОВ ИЛИЕВ	58			51.32	1.406	14.06
РАДОСЛАВ ИВАНОВ ИЛИЕВ	58			51.33	0.953	9.53
РАДОСЛАВ ИВАНОВ ИЛИЕВ	58			51.34	0.951	9.51
РАДОСЛАВ ИВАНОВ ИЛИЕВ	58	51.35	0.951			
РАДОСЛАВ ИВАНОВ ИЛИЕВ	58			51.31	0.871	8.71
РАДОСЛАВ ИВАНОВ ИЛИЕВ	58	51.28	0.791			
РАДОСЛАВ ИВАНОВ ИЛИЕВ	58	51.36	0.506			
РАДОСЛАВ ИВАНОВ ИЛИЕВ	58	51.29	0.391			
РАДОСЛАВ ИВАНОВ ИЛИЕВ	58	51.30	0.312			
РАДОСЛАВ ИВАНОВ ИЛИЕВ	71	36.104	16.155			
РАДОСЛАВ ИВАНОВ ИЛИЕВ	71			36.103	12.835	128.35
РАДОСЛАВ ИВАНОВ ИЛИЕВ	71	36.102	8.285			
РАДОСЛАВ ИВАНОВ ИЛИЕВ	71	36.88	8.149			
РАДОСЛАВ ИВАНОВ ИЛИЕВ	71	36.101	7.225			
РАДОСЛАВ ИВАНОВ ИЛИЕВ	71	36.76	4.090			
РАДОСЛАВ ИВАНОВ ИЛИЕВ	71	36.105	3.801			
РАДОСЛАВ ИВАНОВ ИЛИЕВ	71	36.95	3.380			
РАДОСЛАВ ИВАНОВ ИЛИЕВ	71	36.72	3.232			
РАДОСЛАВ ИВАНОВ ИЛИЕВ	71	36.77	3.230			
РАДОСЛАВ ИВАНОВ ИЛИЕВ	71			36.98	2.946	29.46
РАДОСЛАВ ИВАНОВ ИЛИЕВ	71	36.78	2.566			
РАДОСЛАВ ИВАНОВ ИЛИЕВ	71	36.109	1.994			
РАДОСЛАВ ИВАНОВ ИЛИЕВ	71	36.100	1.898			
РАДОСЛАВ ИВАНОВ ИЛИЕВ	71	36.108	1.803			
РАДОСЛАВ ИВАНОВ ИЛИЕВ	71	36.73	1.707			
РАДОСЛАВ ИВАНОВ ИЛИЕВ	71	36.96	1.681			
РАДОСЛАВ ИВАНОВ ИЛИЕВ	71	36.79	1.647			
РАДОСЛАВ ИВАНОВ ИЛИЕВ	71	36.71	1.622			
РАДОСЛАВ ИВАНОВ ИЛИЕВ	71			36.80	1.237	12.37
РАДОСЛАВ ИВАНОВ ИЛИЕВ	71			36.92	1.173	11.73
РАДОСЛАВ ИВАНОВ ИЛИЕВ	71	36.91	1.082			
РАДОСЛАВ ИВАНОВ ИЛИЕВ	71	36.93	0.999			
РАДОСЛАВ ИВАНОВ ИЛИЕВ	71			36.75	0.860	8.60
РАДОСЛАВ ИВАНОВ ИЛИЕВ	71	36.89	0.858			
РАДОСЛАВ ИВАНОВ ИЛИЕВ	71			36.74	0.852	8.52
РАДОСЛАВ ИВАНОВ ИЛИЕВ	71	36.94	0.849			
РАДОСЛАВ ИВАНОВ ИЛИЕВ	71	36.70	0.639			
РАДОСЛАВ ИВАНОВ ИЛИЕВ	71	36.86	0.568			
РАДОСЛАВ ИВАНОВ ИЛИЕВ	71	36.90	0.532			
РАДОСЛАВ ИВАНОВ ИЛИЕВ	71	36.85	0.476			
РАДОСЛАВ ИВАНОВ ИЛИЕВ	71	36.84	0.474			
РАДОСЛАВ ИВАНОВ ИЛИЕВ	71	36.83	0.474			
РАДОСЛАВ ИВАНОВ ИЛИЕВ	71	36.82	0.190			
РАДОСЛАВ ИВАНОВ ИЛИЕВ	71	36.81	0.141			
РАДОСЛАВ ИВАНОВ ИЛИЕВ	72	36.114	7.605			
РАДОСЛАВ ИВАНОВ ИЛИЕВ	72	36.121	2.375			
РАДОСЛАВ ИВАНОВ ИЛИЕВ	72	36.122	2.353			
РАДОСЛАВ ИВАНОВ ИЛИЕВ	72	36.123	2.175			
РАДОСЛАВ ИВАНОВ ИЛИЕВ	72	36.124	1.899			
РАДОСЛАВ ИВАНОВ ИЛИЕВ	72	36.118	1.519			
РАДОСЛАВ ИВАНОВ ИЛИЕВ	72			36.119	1.456	14.56
РАДОСЛАВ ИВАНОВ ИЛИЕВ	72			36.125	1.429	14.29
РАДОСЛАВ ИВАНОВ ИЛИЕВ	72	36.138	1.272			
РАДОСЛАВ ИВАНОВ ИЛИЕВ	72	36.126	1.234			
РАДОСЛАВ ИВАНОВ ИЛИЕВ	72	36.139	1.152			
РАДОСЛАВ ИВАНОВ ИЛИЕВ	72	36.117	1.147			
РАДОСЛАВ ИВАНОВ ИЛИЕВ	72	36.112	1.048			
РАДОСЛАВ ИВАНОВ ИЛИЕВ	72			36.140	1.000	10.00
РАДОСЛАВ ИВАНОВ ИЛИЕВ	72	36.141	1.000			
РАДОСЛАВ ИВАНОВ ИЛИЕВ	72	36.111	0.695			
РАДОСЛАВ ИВАНОВ ИЛИЕВ	72			36.113	0.529	5.29
РАДОСЛАВ ИВАНОВ ИЛИЕВ	73	36.129	0.569			

РАДОСЛАВ ИВАНОВ ИЛИЕВ	73	36.130	0.335			
РАДОСЛАВ ИВАНОВ ИЛИЕВ	73			36.131	0.331	3.31
РАДОСЛАВ ИВАНОВ ИЛИЕВ	74	36.134	1.522			
РАДОСЛАВ ИВАНОВ ИЛИЕВ	74	36.135	1.046			
РАДОСЛАВ ИВАНОВ ИЛИЕВ	74			36.132	0.759	7.59
РАДОСЛАВ ИВАНОВ ИЛИЕВ	74	36.133	0.379			
РАДОСЛАВ ИВАНОВ ИЛИЕВ	75	36.22	5.082			
РАДОСЛАВ ИВАНОВ ИЛИЕВ	75			36.26	2.354	23.54
РАДОСЛАВ ИВАНОВ ИЛИЕВ	75	36.17	1.392			
РАДОСЛАВ ИВАНОВ ИЛИЕВ	75	36.16	1.283			
РАДОСЛАВ ИВАНОВ ИЛИЕВ	75	36.10	1.274			
РАДОСЛАВ ИВАНОВ ИЛИЕВ	75	36.15	1.196			
РАДОСЛАВ ИВАНОВ ИЛИЕВ	75	36.18	1.139			
РАДОСЛАВ ИВАНОВ ИЛИЕВ	75	36.11	0.872			
РАДОСЛАВ ИВАНОВ ИЛИЕВ	75	36.19	0.758			
РАДОСЛАВ ИВАНОВ ИЛИЕВ	75	36.9	0.671			
РАДОСЛАВ ИВАНОВ ИЛИЕВ	75	36.12	0.594			
РАДОСЛАВ ИВАНОВ ИЛИЕВ	75	36.24	0.566			
РАДОСЛАВ ИВАНОВ ИЛИЕВ	75	36.25	0.477			
РАДОСЛАВ ИВАНОВ ИЛИЕВ	75	36.23	0.471			
РАДОСЛАВ ИВАНОВ ИЛИЕВ	75			36.8	0.422	4.22
РАДОСЛАВ ИВАНОВ ИЛИЕВ	75			36.14	0.416	4.16
РАДОСЛАВ ИВАНОВ ИЛИЕВ	75			36.7	0.266	2.66
РАДОСЛАВ ИВАНОВ ИЛИЕВ	75	36.13	0.160			
РАДОСЛАВ ИВАНОВ ИЛИЕВ	76	36.28	2.850			
РАДОСЛАВ ИВАНОВ ИЛИЕВ	76	36.31	0.539			
РАДОСЛАВ ИВАНОВ ИЛИЕВ	76	36.29	0.488			
РАДОСЛАВ ИВАНОВ ИЛИЕВ	78	38.4	2.071			
РАДОСЛАВ ИВАНОВ ИЛИЕВ	78	38.5	2.069			
РАДОСЛАВ ИВАНОВ ИЛИЕВ	78	38.117	1.139			
РАДОСЛАВ ИВАНОВ ИЛИЕВ	78	38.3	1.032			
РАДОСЛАВ ИВАНОВ ИЛИЕВ	78	38.118	0.948			
РАДОСЛАВ ИВАНОВ ИЛИЕВ	78	38.119	0.568			
РАДОСЛАВ ИВАНОВ ИЛИЕВ	78			38.120	0.285	2.85
РАДОСЛАВ ИВАНОВ ИЛИЕВ	79			38.104	2.122	21.22
РАДОСЛАВ ИВАНОВ ИЛИЕВ	79	38.18	1.510			
РАДОСЛАВ ИВАНОВ ИЛИЕВ	79	38.114	1.470			
РАДОСЛАВ ИВАНОВ ИЛИЕВ	79	38.17	0.753			
РАДОСЛАВ ИВАНОВ ИЛИЕВ	79	38.108	0.474			
РАДОСЛАВ ИВАНОВ ИЛИЕВ	79	38.106	0.433			
РАДОСЛАВ ИВАНОВ ИЛИЕВ	79	38.110	0.380			
РАДОСЛАВ ИВАНОВ ИЛИЕВ	79			38.111	0.380	3.80
РАДОСЛАВ ИВАНОВ ИЛИЕВ	79	38.109	0.380			
РАДОСЛАВ ИВАНОВ ИЛИЕВ	79			38.112	0.379	3.79
РАДОСЛАВ ИВАНОВ ИЛИЕВ	79			38.113	0.326	3.26
РАДОСЛАВ ИВАНОВ ИЛИЕВ	79			38.15	0.113	1.13
РАДОСЛАВ ИВАНОВ ИЛИЕВ	91	44.89	3.799			
РАДОСЛАВ ИВАНОВ ИЛИЕВ	91			44.79	2.442	24.42
РАДОСЛАВ ИВАНОВ ИЛИЕВ	91	44.80	2.283			
РАДОСЛАВ ИВАНОВ ИЛИЕВ	91	44.88	2.130			
РАДОСЛАВ ИВАНОВ ИЛИЕВ	91			44.72	1.867	18.67
РАДОСЛАВ ИВАНОВ ИЛИЕВ	91	44.75	1.772			
РАДОСЛАВ ИВАНОВ ИЛИЕВ	91	44.78	1.758			
РАДОСЛАВ ИВАНОВ ИЛИЕВ	91			44.76	1.752	17.52
РАДОСЛАВ ИВАНОВ ИЛИЕВ	91	44.90	1.596			
РАДОСЛАВ ИВАНОВ ИЛИЕВ	91	44.73	1.560			
РАДОСЛАВ ИВАНОВ ИЛИЕВ	91	44.87	1.399			
РАДОСЛАВ ИВАНОВ ИЛИЕВ	91	44.84	1.388			
РАДОСЛАВ ИВАНОВ ИЛИЕВ	91	44.86	1.371			
РАДОСЛАВ ИВАНОВ ИЛИЕВ	91	44.85	1.370			
РАДОСЛАВ ИВАНОВ ИЛИЕВ	91	44.71	1.118			
РАДОСЛАВ ИВАНОВ ИЛИЕВ	91	44.81	1.023			
РАДОСЛАВ ИВАНОВ ИЛИЕВ	91	44.74	0.935			
РАДОСЛАВ ИВАНОВ ИЛИЕВ	91	44.91	0.896			
РАДОСЛАВ ИВАНОВ ИЛИЕВ	91	44.77	0.869			

РАДОСЛАВ ИВАНОВ ИЛИЕВ	91	44.92	0.864			
РАДОСЛАВ ИВАНОВ ИЛИЕВ	91	44.82	0.759			
РАДОСЛАВ ИВАНОВ ИЛИЕВ	91	44.83	0.511			
РАДОСЛАВ ИВАНОВ ИЛИЕВ	91			44.67	0.190	1.90
РАДОСЛАВ ИВАНОВ ИЛИЕВ	91			44.68	0.190	1.90
РАДОСЛАВ ИВАНОВ ИЛИЕВ	91			44.69	0.190	1.90
РАДОСЛАВ ИВАНОВ ИЛИЕВ	91	44.70	0.190			
РАДОСЛАВ ИВАНОВ ИЛИЕВ	91	44.66	0.175			
РАДОСЛАВ ИВАНОВ ИЛИЕВ	92	44.93	1.420			
РАДОСЛАВ ИВАНОВ ИЛИЕВ	92	44.95	1.301			
РАДОСЛАВ ИВАНОВ ИЛИЕВ	92	44.97	1.046			
РАДОСЛАВ ИВАНОВ ИЛИЕВ	92	44.96	1.002			
РАДОСЛАВ ИВАНОВ ИЛИЕВ	92			44.98	0.562	5.62
РАДОСЛАВ ИВАНОВ ИЛИЕВ	92			44.94	0.227	2.27
РАДОСЛАВ ИВАНОВ ИЛИЕВ	96	44.249	7.120			
РАДОСЛАВ ИВАНОВ ИЛИЕВ	96			44.262	2.500	25.00
РАДОСЛАВ ИВАНОВ ИЛИЕВ	96	44.261	2.000			
РАДОСЛАВ ИВАНОВ ИЛИЕВ	96			44.250	1.422	14.22
РАДОСЛАВ ИВАНОВ ИЛИЕВ	143	31.98	1.815			
РАДОСЛАВ ИВАНОВ ИЛИЕВ	143			31.99	0.105	1.05
РАДОСЛАВ ИВАНОВ ИЛИЕВ	139	31.31	1.185			
РАДОСЛАВ ИВАНОВ ИЛИЕВ	139	31.32	1.139			
РАДОСЛАВ ИВАНОВ ИЛИЕВ	139	31.33	0.948			
ОБЩО за ползвателя (дка)			358.729		93.698	936.98

Област: Кюстендил
Община: Кюстендил
ЕКАТТЕ: 38432

РАБОТНА КАРТА
НА МАСИВИ ЗА ПОЛЗВАНЕ (2023-2024 г.)
Землище: с. Коняво

Утвърдил: _____

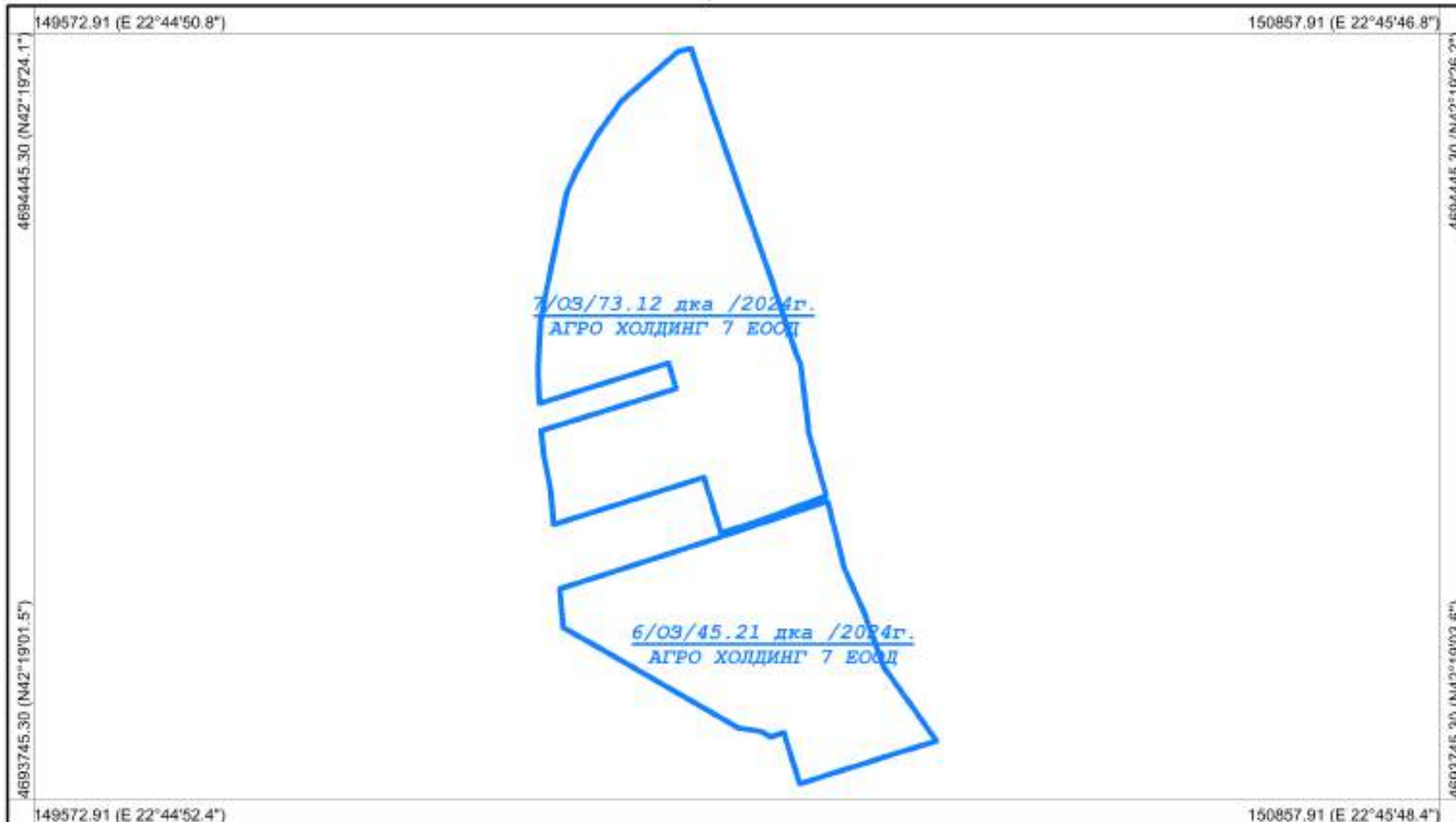

Координатна система: WGS84 (UTM), 35N
Картна подложка:
Актуалност на данните: 18.08.2023-19.08.2023 г.
Дата на отпечатване: 10.09.2023 г.
Образец: CadIS – 27.06.2017 г.

Мащаб 1:5000
1 см = 50 м
0 50 100 150 200 250
Картен лист: 1/1

Изработил: _____
КА МОДЕКС ЕООД
Изготвено с CadIS v.9

Област: Кюстендил
Община: Кюстендил
ЕКАТТЕ: 38432

РАБОТНА КАРТА
НА МАСИВИ ЗА ПОЛЗВАНЕ (2023-2024 г.)
Землище: с. Коняво

Утвърдил: _____

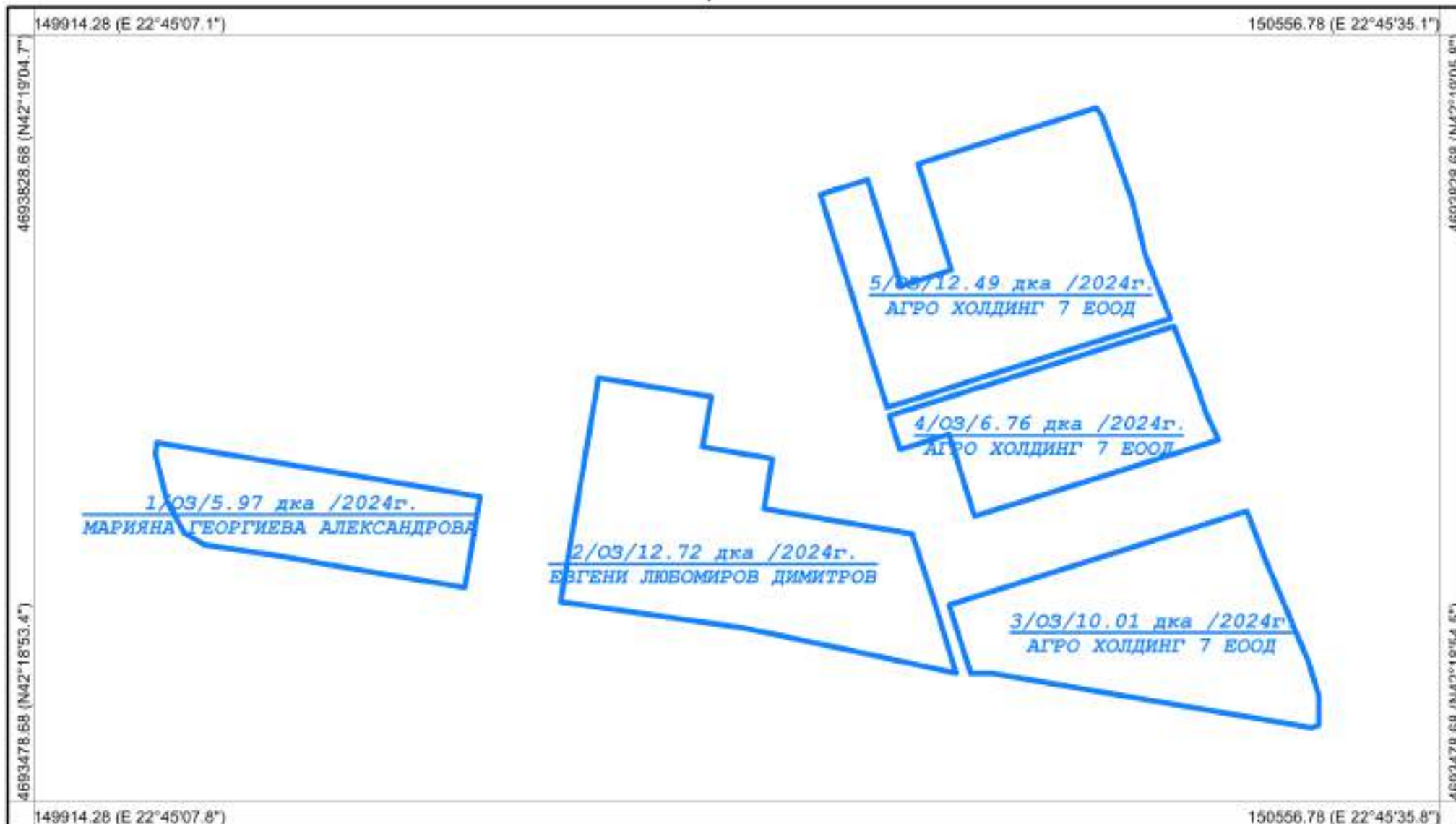

Координатна система: WGS84 (UTM), 35N
Картна подложка:
Актуалност на данните: 18.08.2023-11.09.2023 г.
Дата на отпечатване: 11.09.2023 г.
Образец: CadIS – 27.06.2017 г.

Мащаб 1:2500
1 см = 25 м

0 25 50 75 100 125

Картен лист: 1/1

Изработил: _____
КА МОДЕКС ЕООД
Изготвено с CadIS v.9

Област: Кюстендил
Община: Кюстендил
ЕКАТТЕ: 38432

РАБОТНА КАРТА
НА МАСИВИ ЗА ПОЛЗВАНЕ (2023-2024 г.)
Землище: с. Коняво

Утвърдил: _____

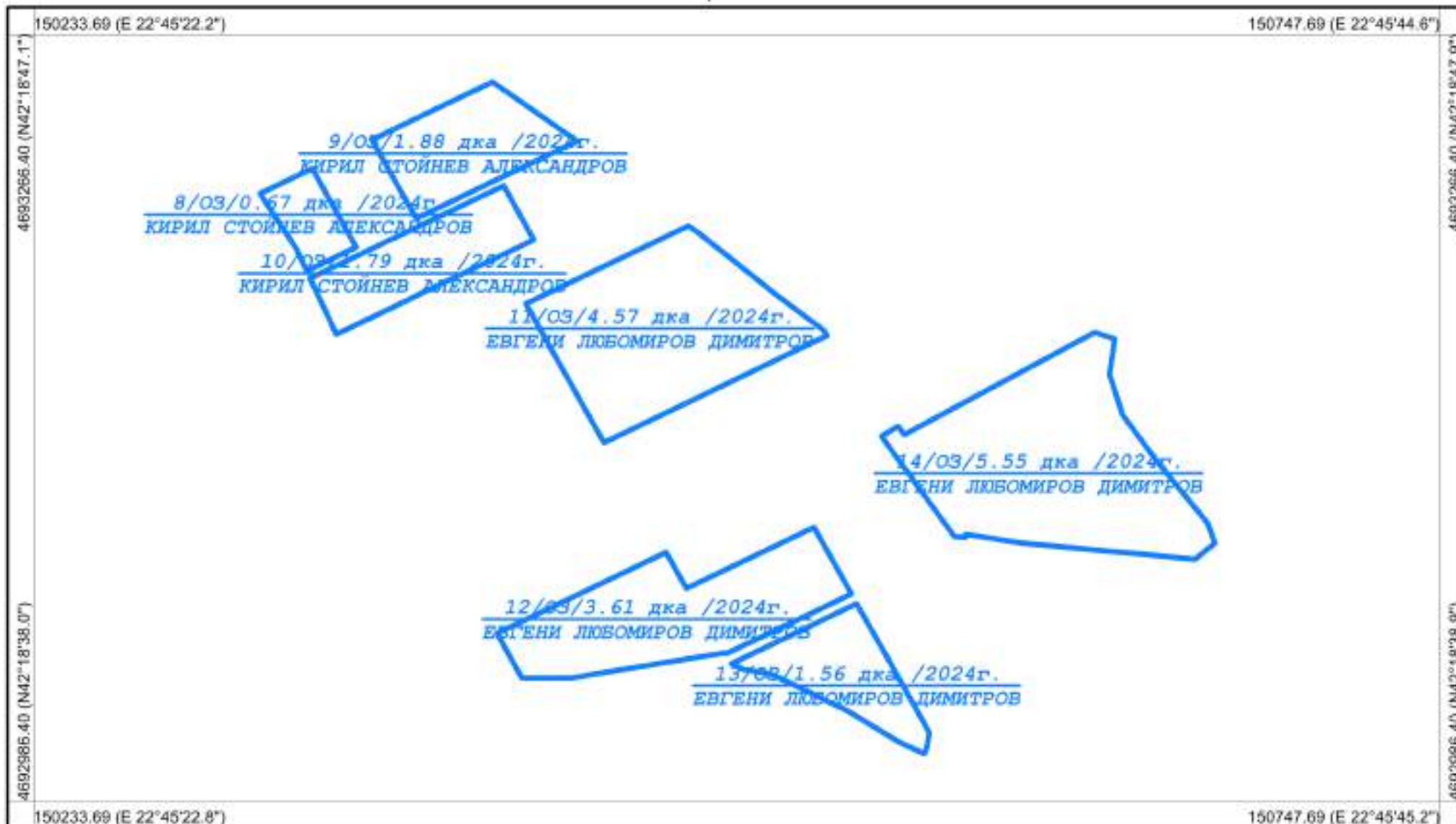

Координатна система: WGS84 (UTM), 35N
Картна подложка:
Актуалност на данните: 18.08.2023-18.08.2023 г.
Дата на отпечатване: 10.09.2023 г.
Образец: CadIS – 27.06.2017 г.

Мащаб 1:2000
1 см = 20 м
0 20 40 60 80 100
Картен лист: 1/1

Изработил: _____
КА МОДЕКС ЕООД
Изготвено с CadIS v.9

Област: Кюстендил
Община: Кюстендил
ЕКАТТЕ: 38432

РАБОТНА КАРТА
НА МАСИВИ ЗА ПОЛЗВАНЕ (2023-2024 г.)
Землище: с. Коняво

Утвърдил: _____

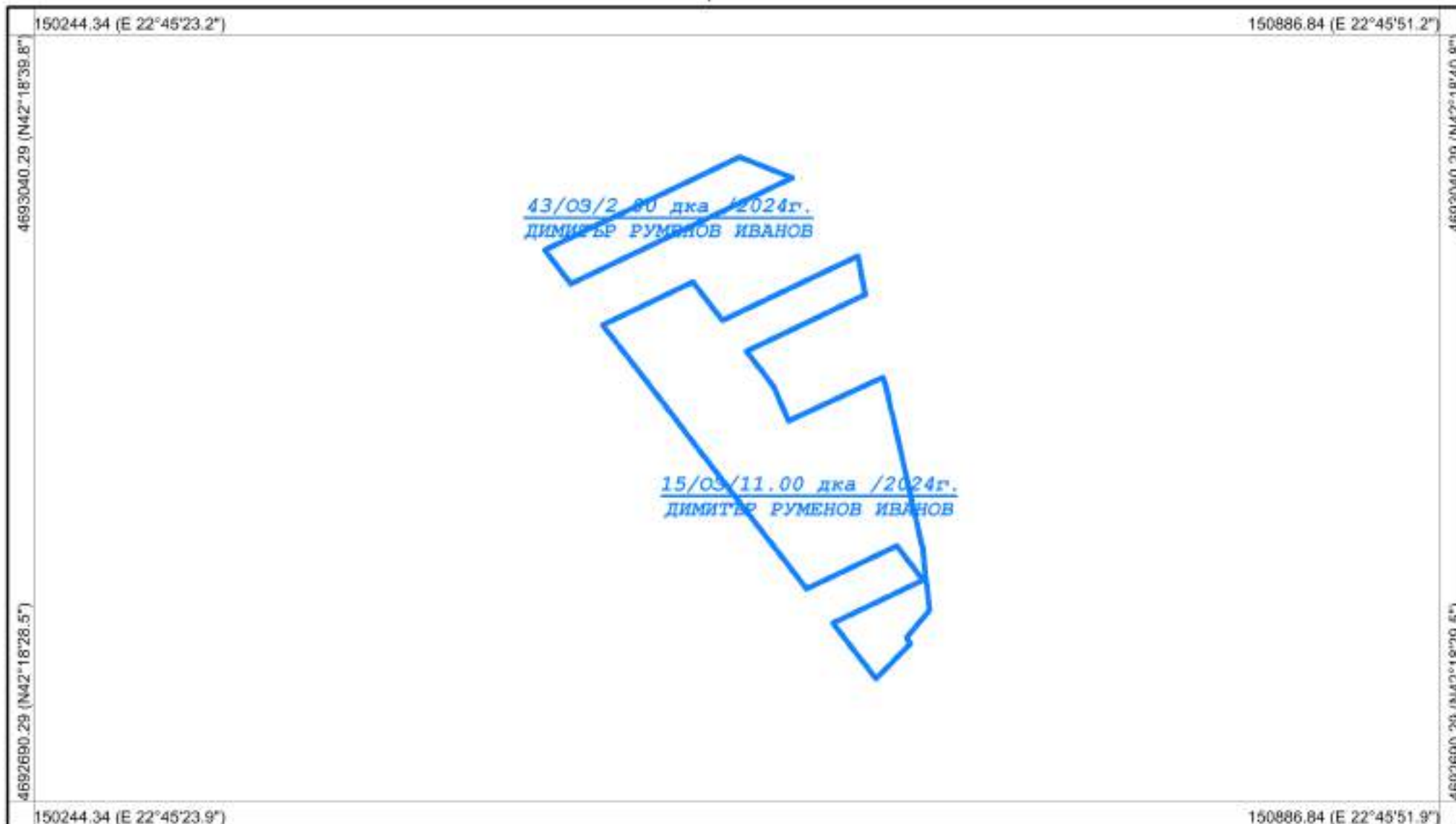

Координатна система: WGS84 (UTM), 35N
Картна подложка:
Актуалност на данните: 18.08.2023-18.08.2023 г.
Дата на отпечатване: 10.09.2023 г.
Образец: CadIS – 27.06.2017 г.

Мащаб 1:2500
1 см = 25 м
0 25 50 75 100 125
Картен лист: 1/1

Изработил: _____
КА МОДЕКС ЕООД
Изготвено с CadIS v.9

Област: Кюстендил
Община: Кюстендил
ЕКАТТЕ: 38432

РАБОТНА КАРТА
НА МАСИВИ ЗА ПОЛЗВАНЕ (2023-2024 г.)
Землище: с. Коняво

Утвърдил: _____

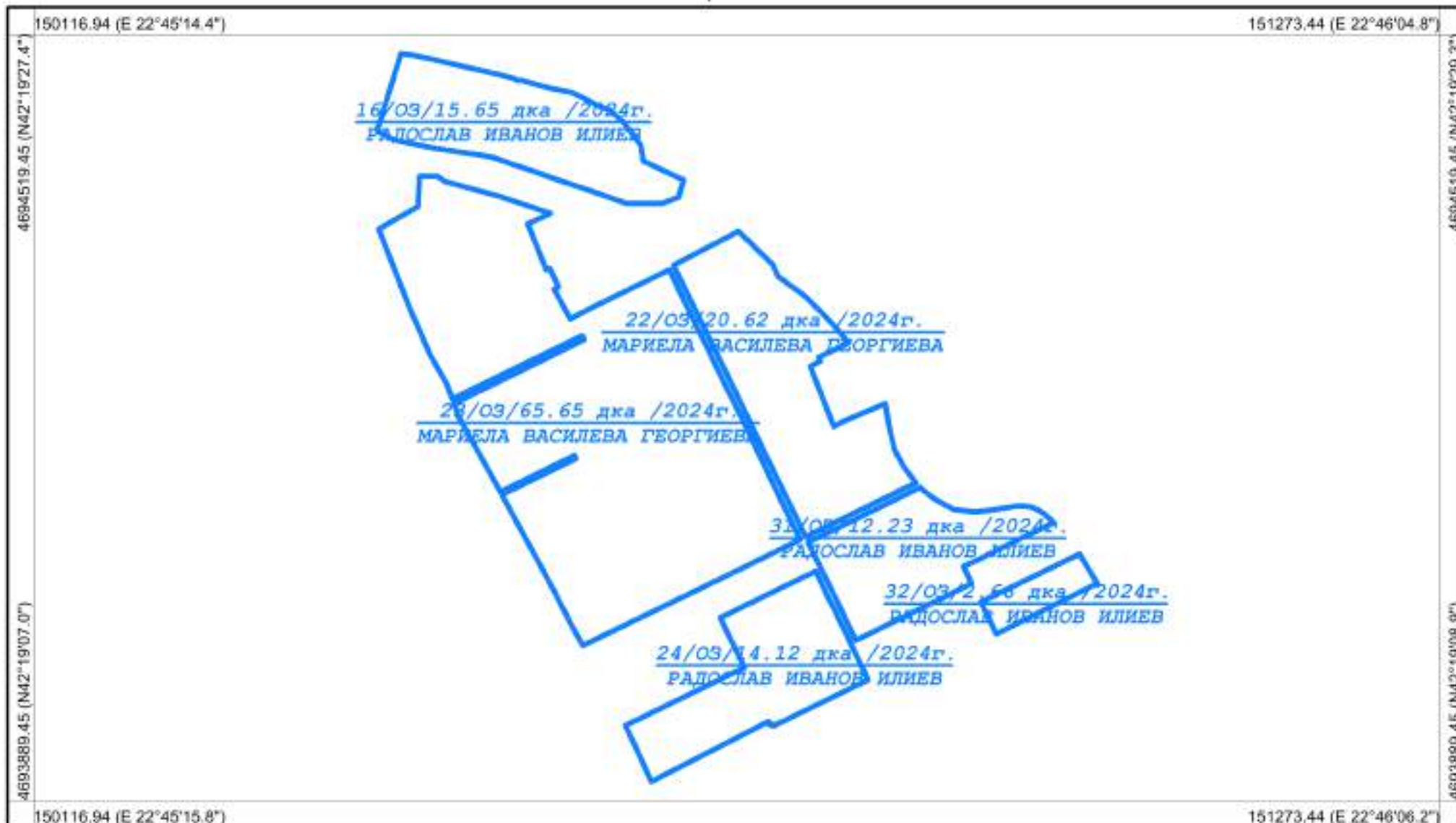

Координатна система: WGS84 (UTM), 35N
Картна подложка:
Актуалност на данните: 18.08.2023-19.08.2023 г.
Дата на отпечатване: 10.09.2023 г.
Образец: CadIS – 27.06.2017 г.

Мащаб 1:4500
1 см = 45 м
0 45 90 135 180 225
Картен лист: 1/1

Изработил: _____
КА МОДЕКС ЕООД
Изготвено с CadIS v.9

Област: Кюстендил
Община: Кюстендил
ЕКАТТЕ: 38432

РАБОТНА КАРТА
НА МАСИВИ ЗА ПОЛЗВАНЕ (2023-2024 г.)
Землище: с. Коняво

Утвърдил: _____

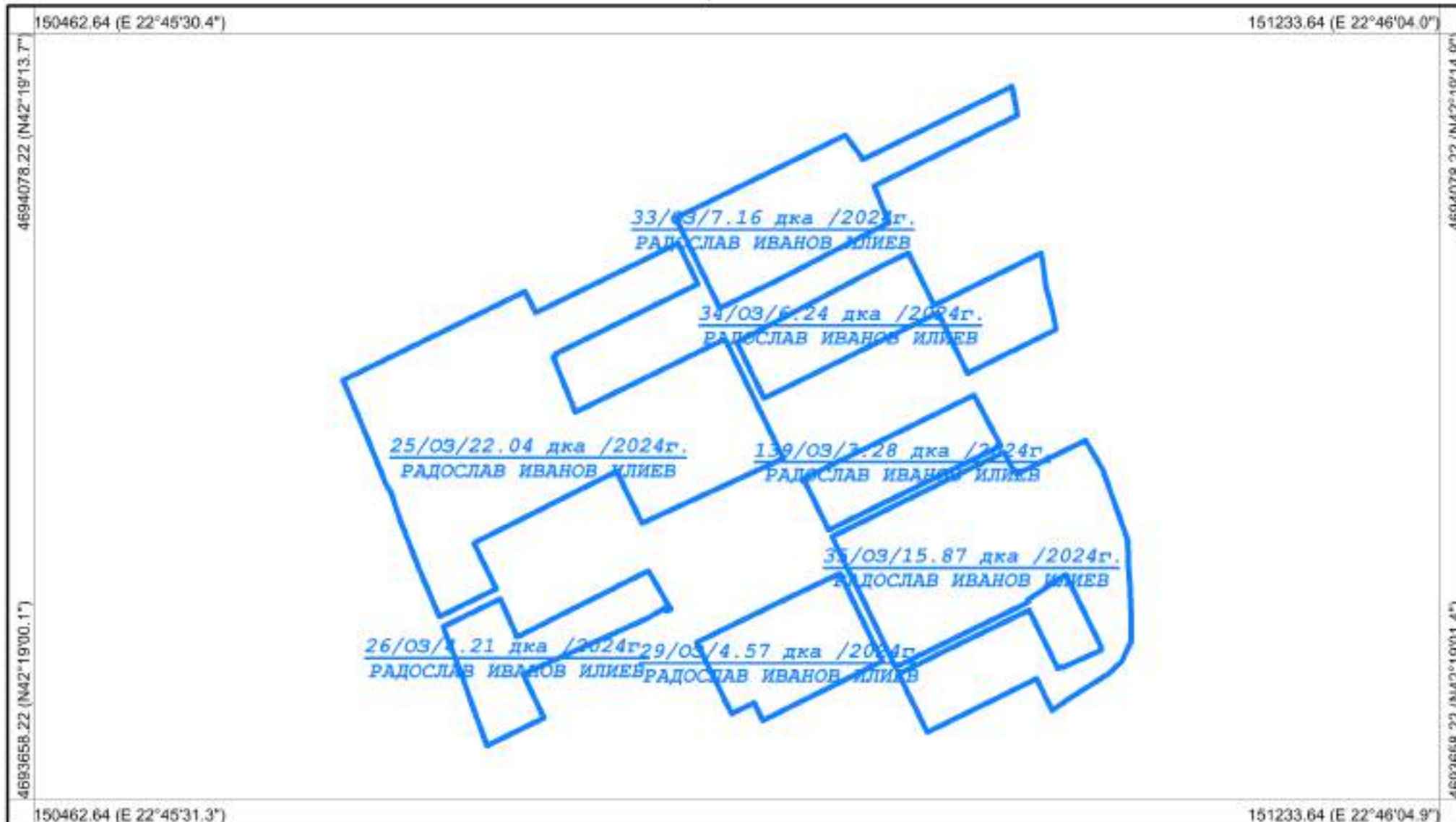

Координатна система: WGS84 (UTM), 35N
Картна подложка:
Актуалност на данните: 18.08.2023-11.09.2023 г.
Дата на отпечатване: 11.09.2023 г.
Образец: CadIS – 27.06.2017 г.

Мащаб 1:3000
1 см = 30 м
0 30 60 90 120 150
Картен лист: 1/1

Изработил: _____
КА МОДЕКС ЕООД
Изготвено с CadIS v.9

Област: Кюстендил
Община: Кюстендил
ЕКАТТЕ: 38432

РАБОТНА КАРТА
НА МАСИВИ ЗА ПОЛЗВАНЕ (2023-2024 г.)
Землище: с. Коняво

Утвърдил: _____

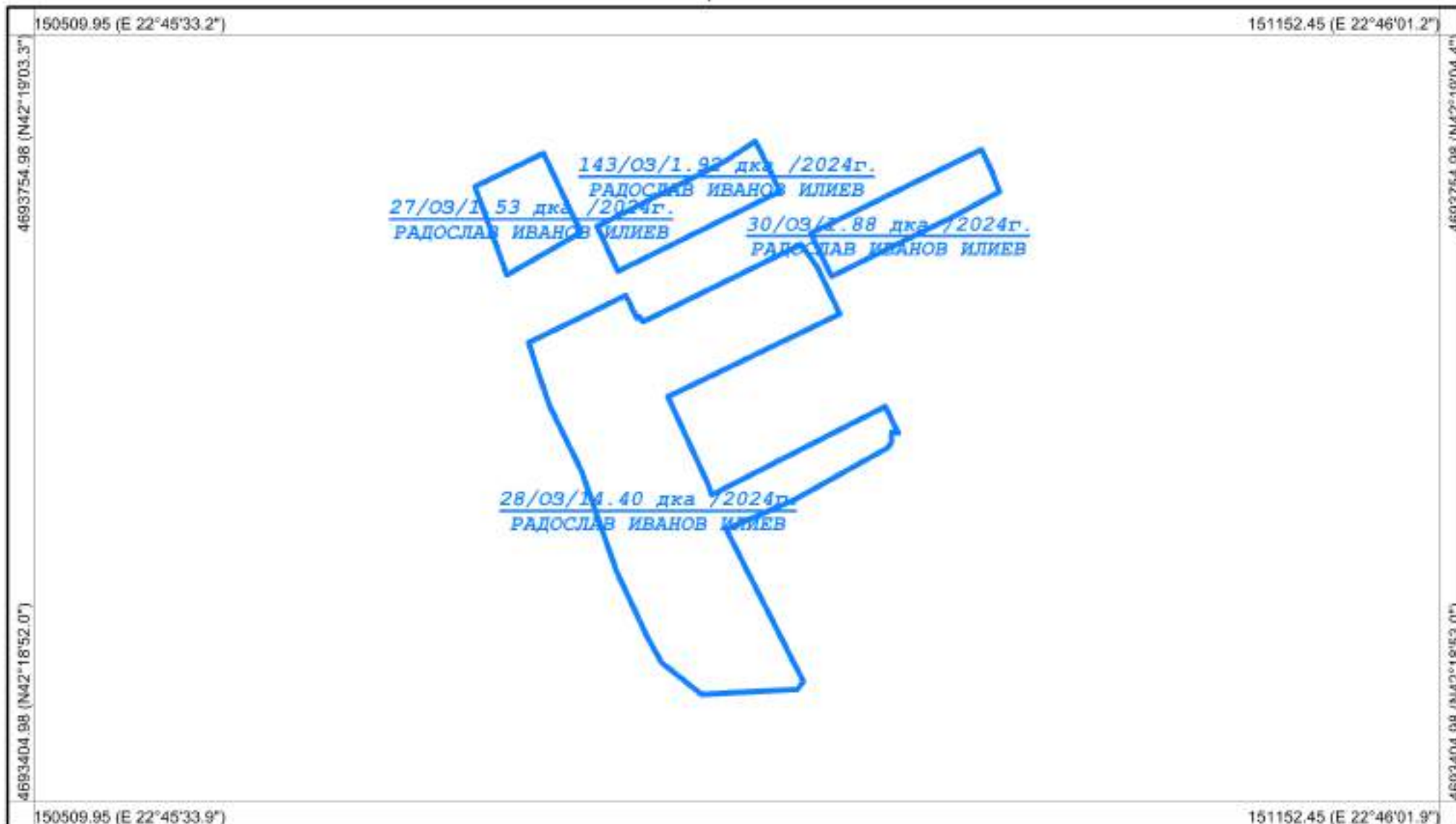

Координатна система: WGS84 (UTM), 35N
Картна подложка:
Актуалност на данните: 18.08.2023-19.08.2023 г.
Дата на отпечатване: 10.09.2023 г.
Образец: CadIS – 27.06.2017 г.

Мащаб 1:2500
1 см = 25 м

0 25 50 75 100 125

Картен лист: 1/1

Изработил: _____
КА МОДЕКС ЕООД
Изготвено с CadIS v.9

Област: Кюстендил
Община: Кюстендил
ЕКАТТЕ: 38432

РАБОТНА КАРТА
НА МАСИВИ ЗА ПОЛЗВАНЕ (2023-2024 г.)
Землище: с. Коняво

Утвърдил: _____

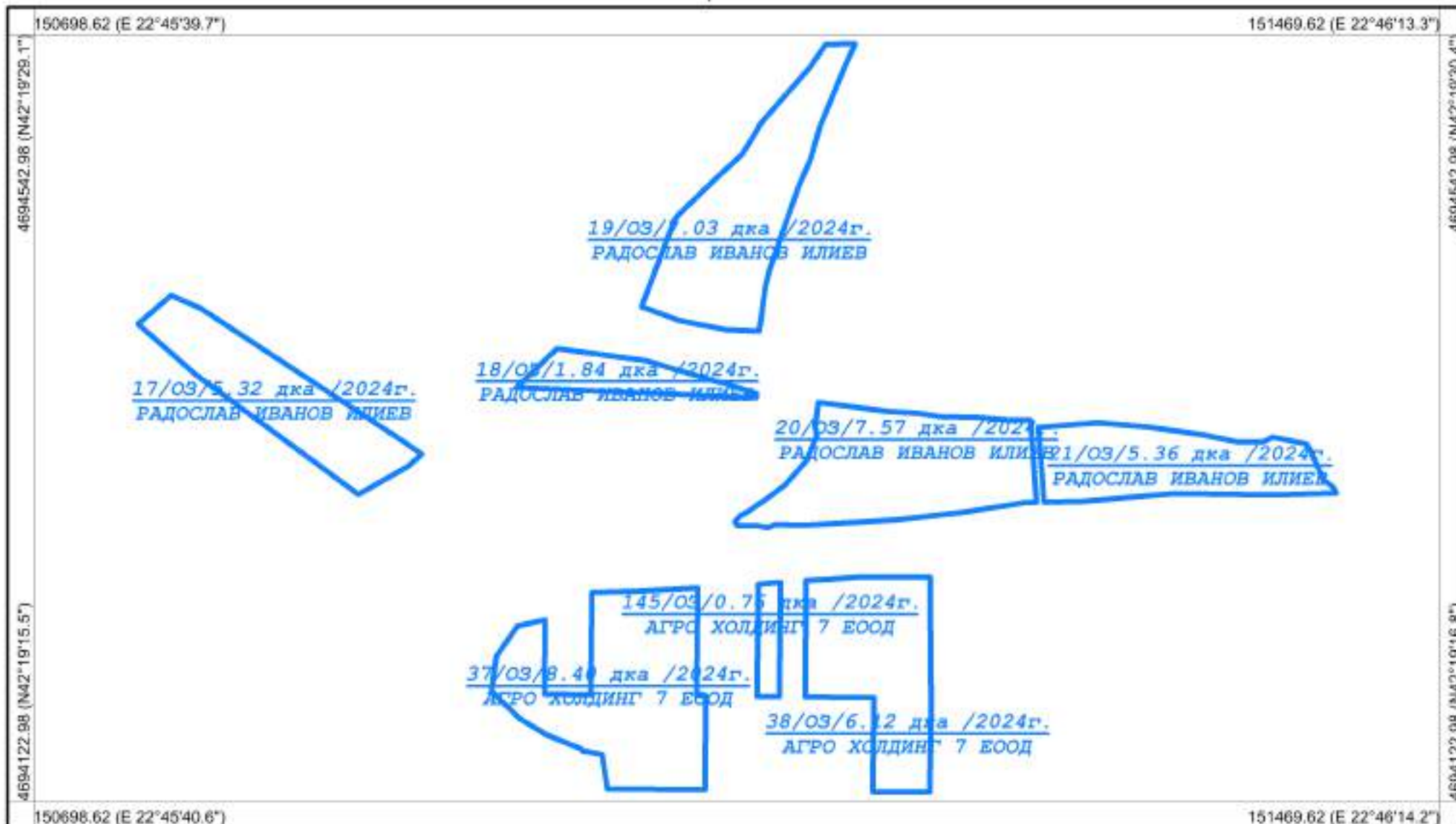

Координатна система: WGS84 (UTM), 35N
Картна подложка:
Актуалност на данните: 18.08.2023-19.08.2023 г.
Дата на отпечатване: 10.09.2023 г.
Образец: CadIS – 27.06.2017 г.

Мащаб 1:3000
1 см = 30 м

0 30 60 90 120 150

Картен лист: 1/1

Изработил: _____
КА МОДЕКС ЕООД
Изготвено с CadIS v.9

Област: Кюстендил
Община: Кюстендил
ЕКАТТЕ: 38432

РАБОТНА КАРТА
НА МАСИВИ ЗА ПОЛЗВАНЕ (2023-2024 г.)
Землище: с. Коняво

Утвърдил: _____

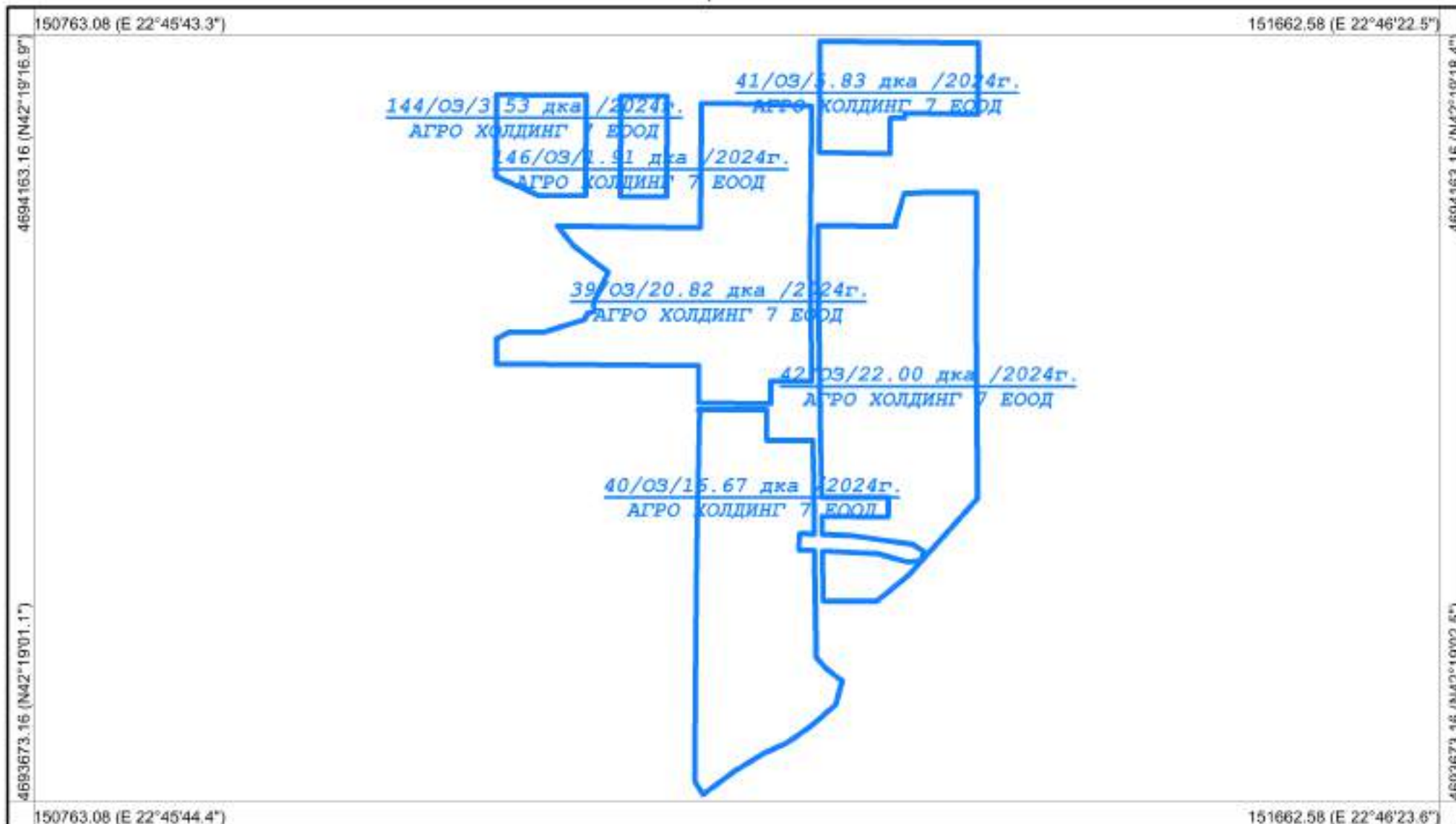

Координатна система: WGS84 (UTM), 35N

Картна подложка:

Актуалност на данните: 18.08.2023-19.08.2023 г.

Дата на отпечатване: 10.09.2023 г.

Образец: CadIS – 27.06.2017 г.

Мащаб 1:3500

1 см = 35 м



Картен лист: 1/1

Изработил: _____

КА МОДЕКС ЕООД

Изготвено с CadIS v.9

Област: Кюстендил
Община: Кюстендил
ЕКАТТЕ: 38432

РАБОТНА КАРТА
НА МАСИВИ ЗА ПОЛЗВАНЕ (2023-2024 г.)
Землище: с. Коняво

Утвърдил: _____

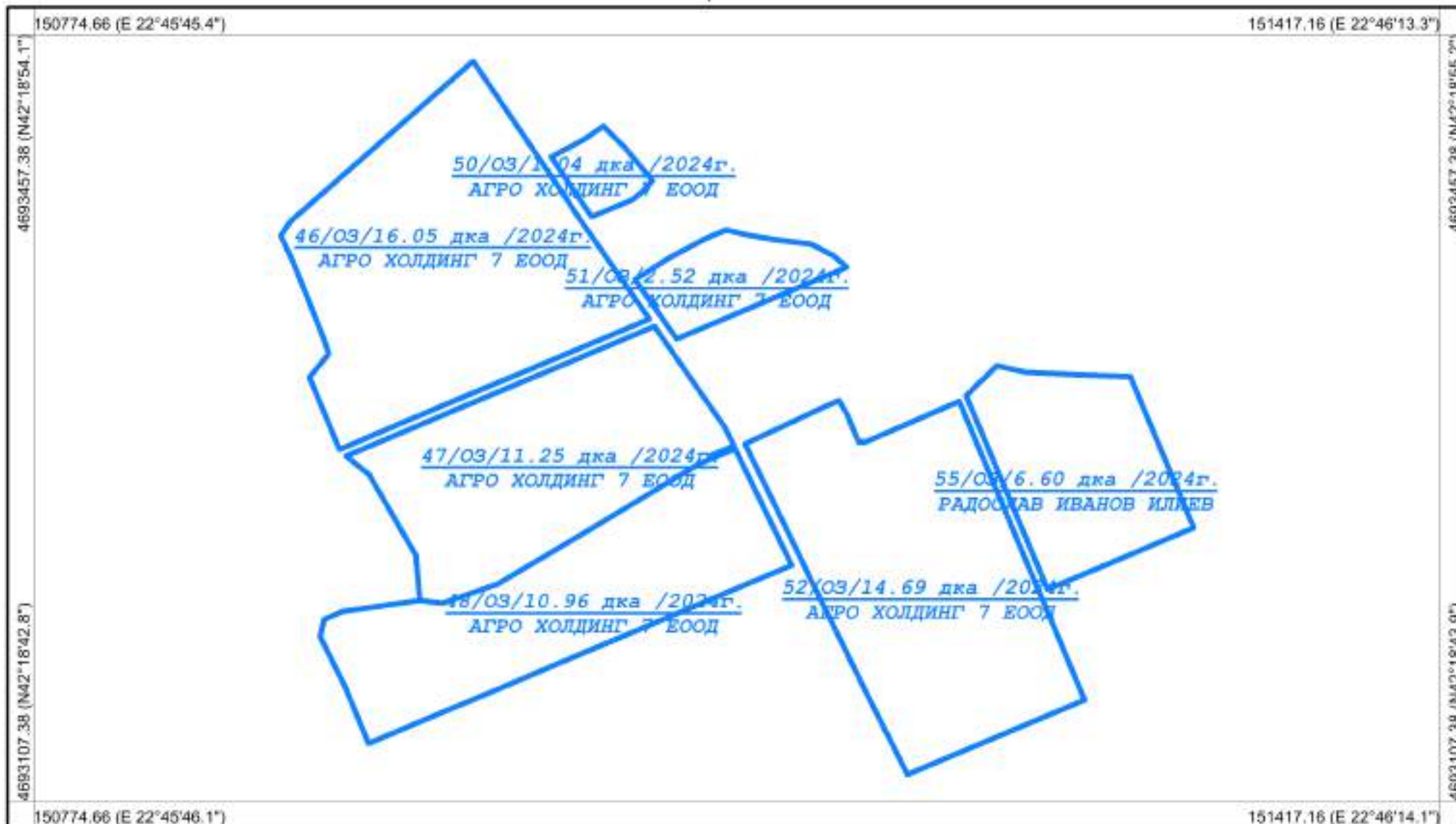

Координатна система: WGS84 (UTM), 35N

Картна подложка:

Актуалност на данните: 18.08.2023-19.08.2023 г.

Дата на отпечатване: 10.09.2023 г.

Образец: CadIS – 27.06.2017 г.

Мащаб 1:2500

1 см = 25 м



Картен лист: 1/1

Изработил: _____

КА МОДЕКС ЕООД

Изготвено с CadIS v.9

Област: Кюстендил
Община: Кюстендил
ЕКАТТЕ: 38432

РАБОТНА КАРТА
НА МАСИВИ ЗА ПОЛЗВАНЕ (2023-2024 г.)
Землище: с. Коняво

Утвърдил: _____

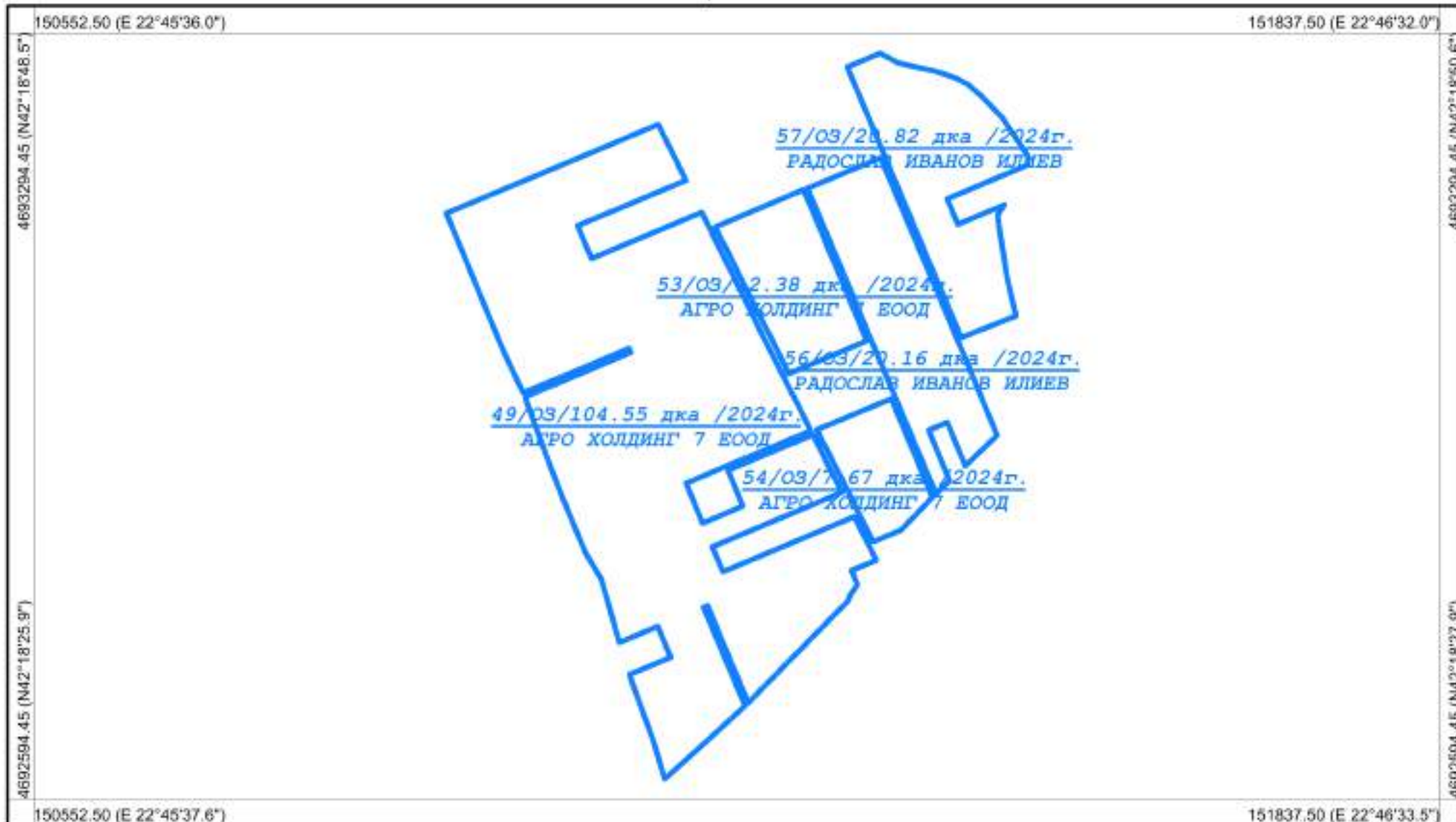

Координатна система: WGS84 (UTM), 35N
Картна подложка:
Актуалност на данните: 18.08.2023-10.09.2023 г.
Дата на отпечатване: 10.09.2023 г.
Образец: CadIS – 27.06.2017 г.

Мащаб 1:5000
1 см = 50 м

0 50 100 150 200 250

Картен лист: 1/1

Изработил: _____
КА МОДЕКС ЕООД
Изготвено с CadIS v.9

Област: Кюстендил
Община: Кюстендил
ЕКАТТЕ: 38432

РАБОТНА КАРТА
НА МАСИВИ ЗА ПОЛЗВАНЕ (2023-2024 г.)
Землище: с. Коняво

Утвърдил: _____

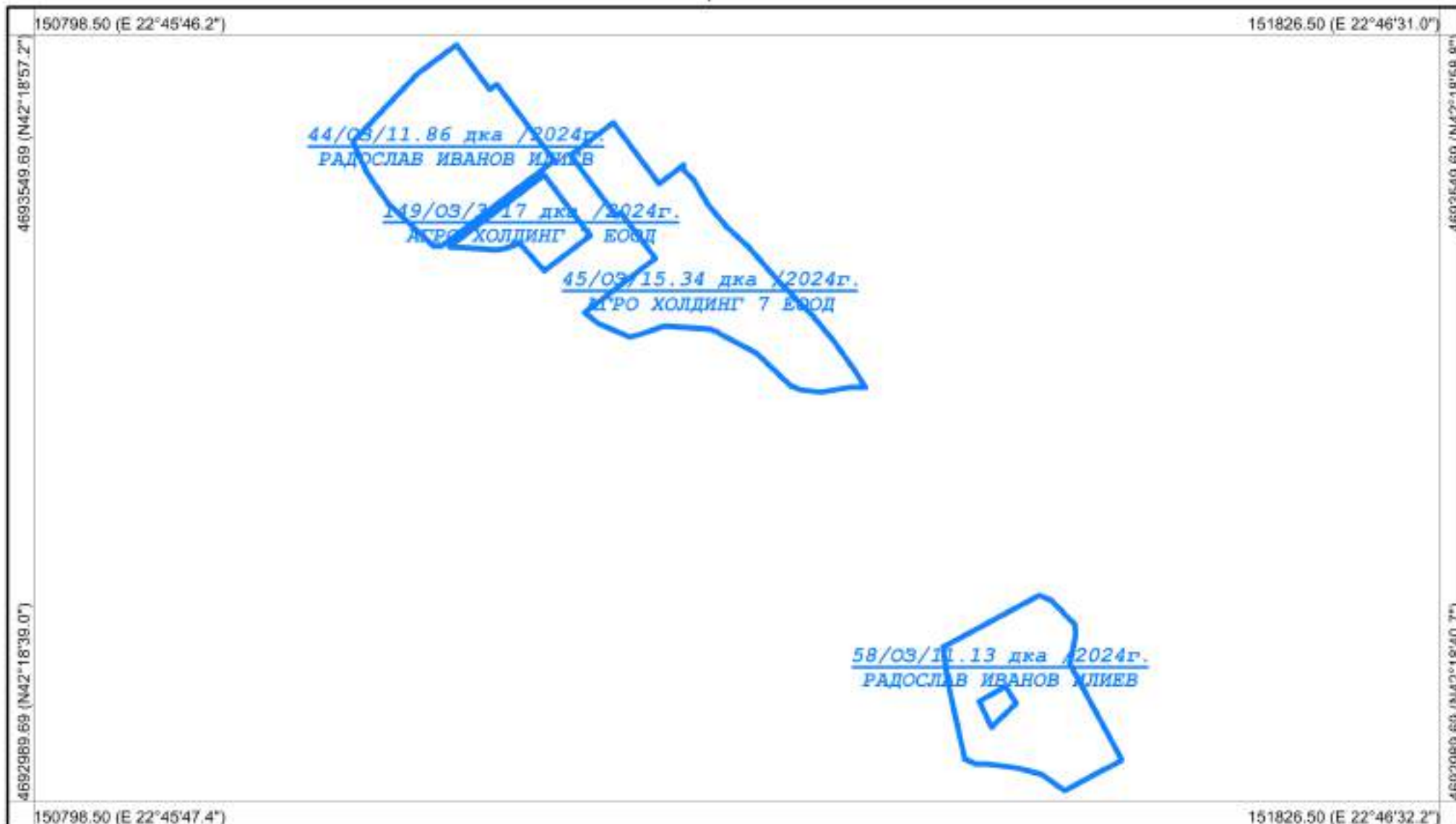

Координатна система: WGS84 (UTM), 35N
Картна подложка:
Актуалност на данните: 18.08.2023-10.09.2023 г.
Дата на отпечатване: 10.09.2023 г.
Образец: CadIS – 27.06.2017 г.

Мащаб 1:4000
1 см = 40 м

0 40 80 120 160 200

Картен лист: 1/1

Изработил: _____
КА МОДЕКС ЕООД
Изготвено с CadIS v.9

Област: Кюстендил
Община: Кюстендил
ЕКАТТЕ: 38432

РАБОТНА КАРТА
НА МАСИВИ ЗА ПОЛЗВАНЕ (2023-2024 г.)
Землище: с. Коняво

Утвърдил: _____

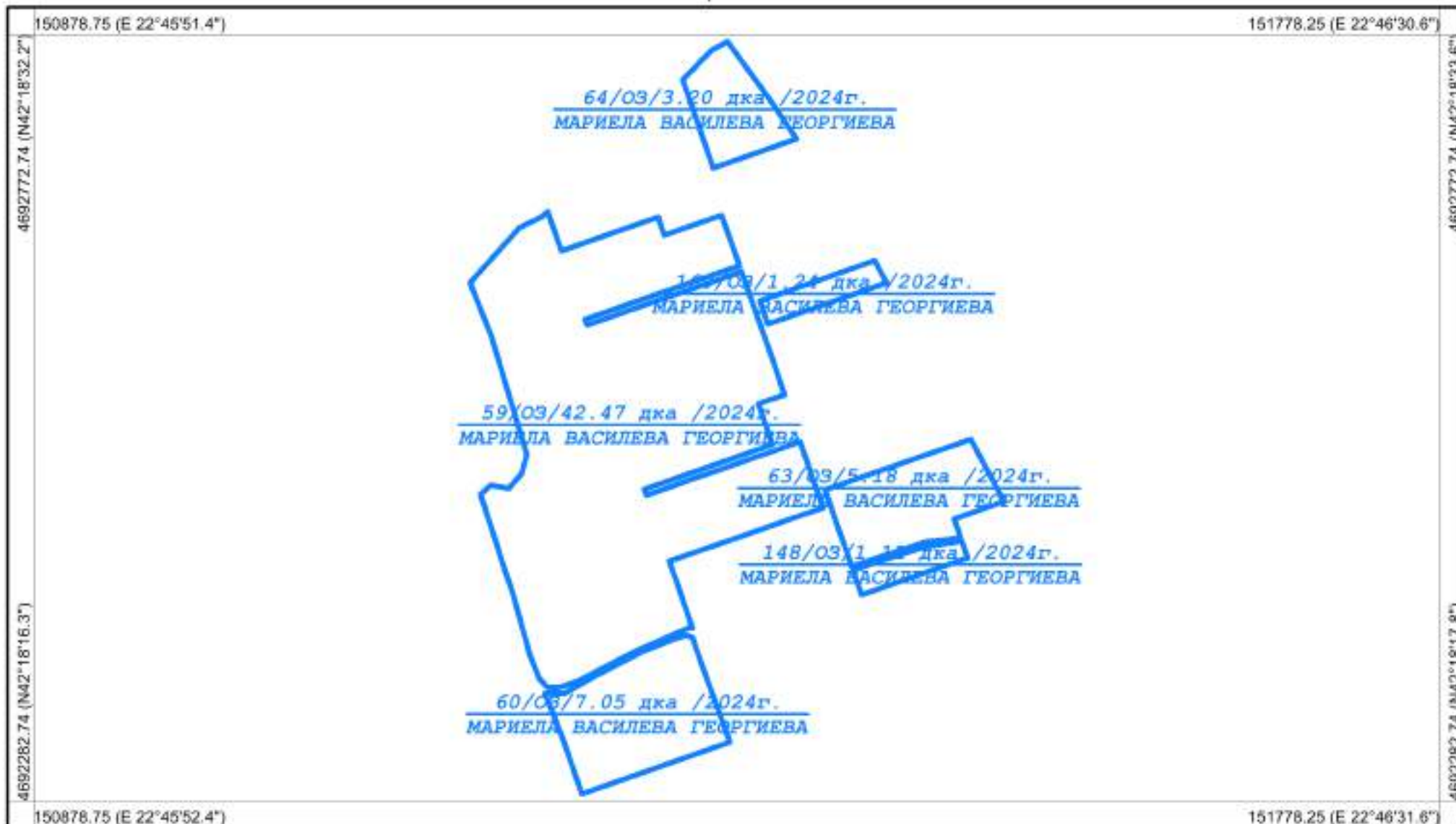

Координатна система: WGS84 (UTM), 35N
Картна подложка:
Актуалност на данните: 18.08.2023-10.09.2023 г.
Дата на отпечатване: 10.09.2023 г.
Образец: CadIS – 27.06.2017 г.

Мащаб 1:3500
1 см = 35 м

0 35 70 105 140 175

Картен лист: 1/1

Изработил: _____
КА МОДЕКС ЕООД
Изготвено с CadIS v.9

Област: Кюстендил
Община: Кюстендил
ЕКАТТЕ: 38432

РАБОТНА КАРТА
НА МАСИВИ ЗА ПОЛЗВАНЕ (2023-2024 г.)
Землище: с. Коняво

Утвърдил: _____

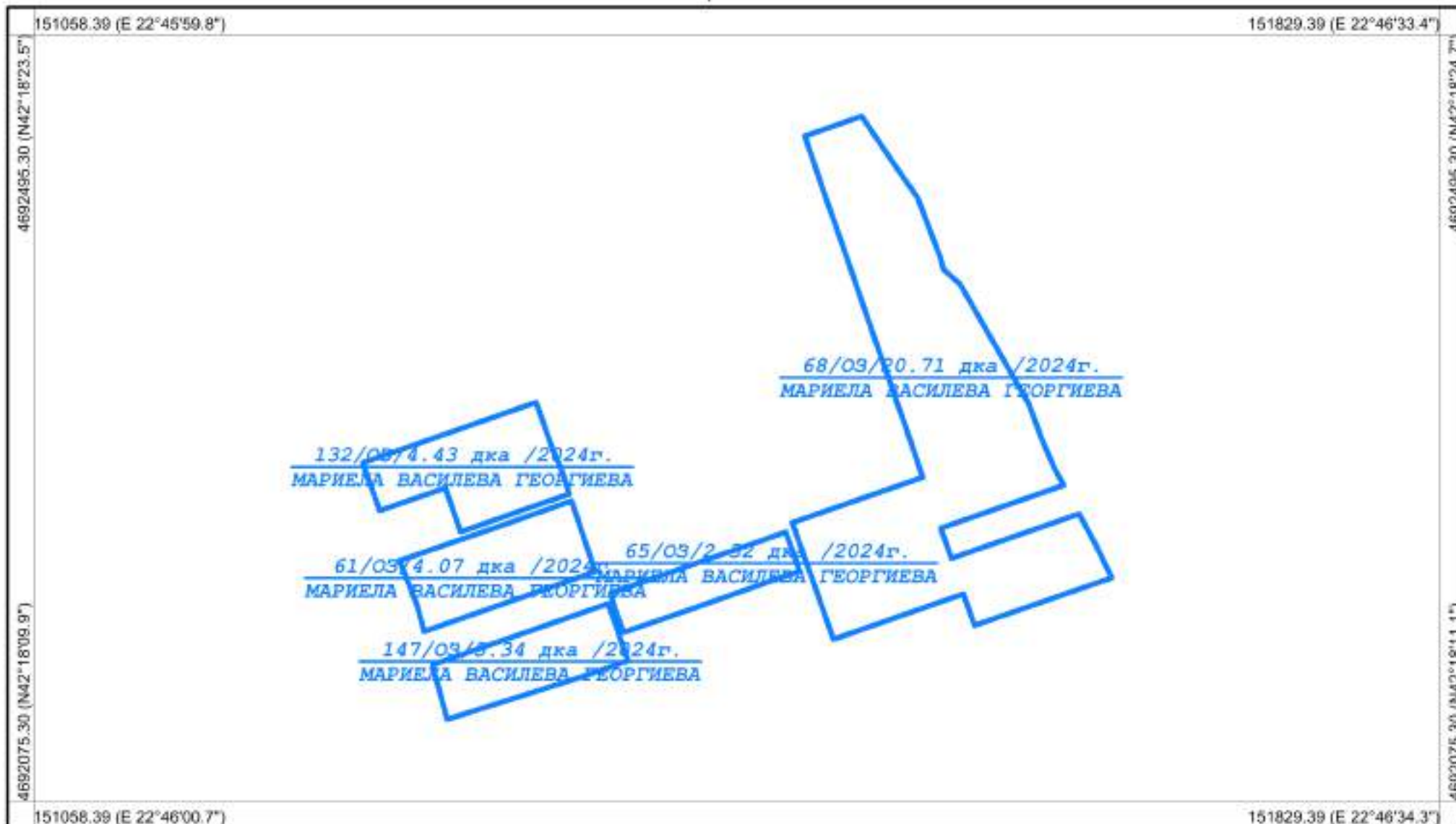

Координатна система: WGS84 (UTM), 35N
Картна подложка:
Актуалност на данните: 18.08.2023-19.08.2023 г.
Дата на отпечатване: 10.09.2023 г.
Образец: CadIS – 27.06.2017 г.

Мащаб 1:3000
1 см = 30 м
0 30 60 90 120 150
Картен лист: 1/1

Изработил: _____
КА МОДЕКС ЕООД
Изготвено с CadIS v.9

Област: Кюстендил
Община: Кюстендил
ЕКАТТЕ: 38432

РАБОТНА КАРТА
НА МАСИВИ ЗА ПОЛЗВАНЕ (2023-2024 г.)
Землище: с. Коняво

Утвърдил: _____

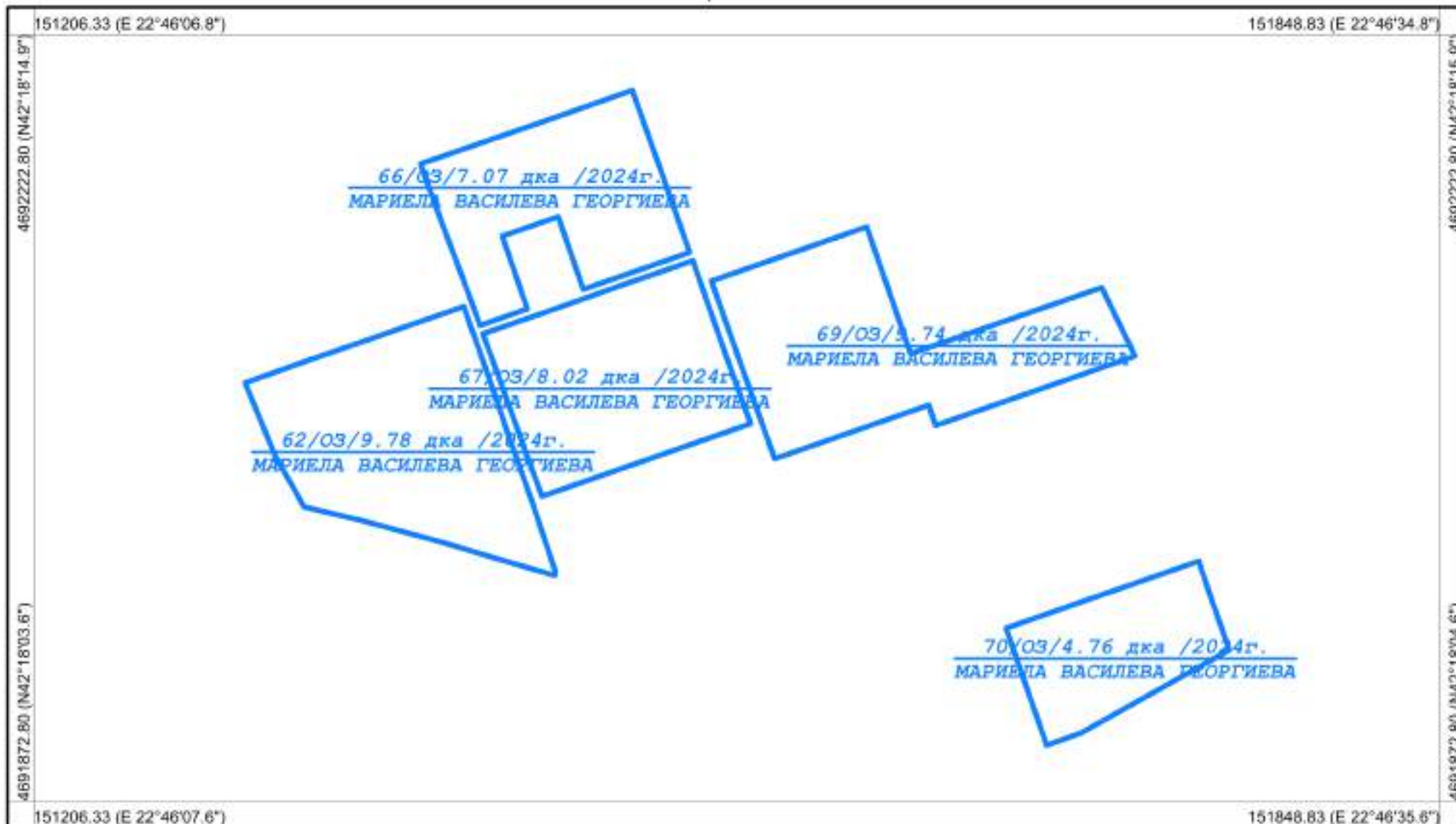

Координатна система: WGS84 (UTM), 35N
Картна подложка:
Актуалност на данните: 18.08.2023-11.09.2023 г.
Дата на отпечатване: 11.09.2023 г.
Образец: CadIS – 27.06.2017 г.

Мащаб 1:2500
1 см = 25 м

0 25 50 75 100 125

Картен лист: 1/1

Изработил: _____
КА МОДЕКС ЕООД
Изготвено с CadIS v.9

Област: Кюстендил
Община: Кюстендил
ЕКАТТЕ: 38432

РАБОТНА КАРТА
НА МАСИВИ ЗА ПОЛЗВАНЕ (2023-2024 г.)
Землище: с. Коняво

Утвърдил: _____

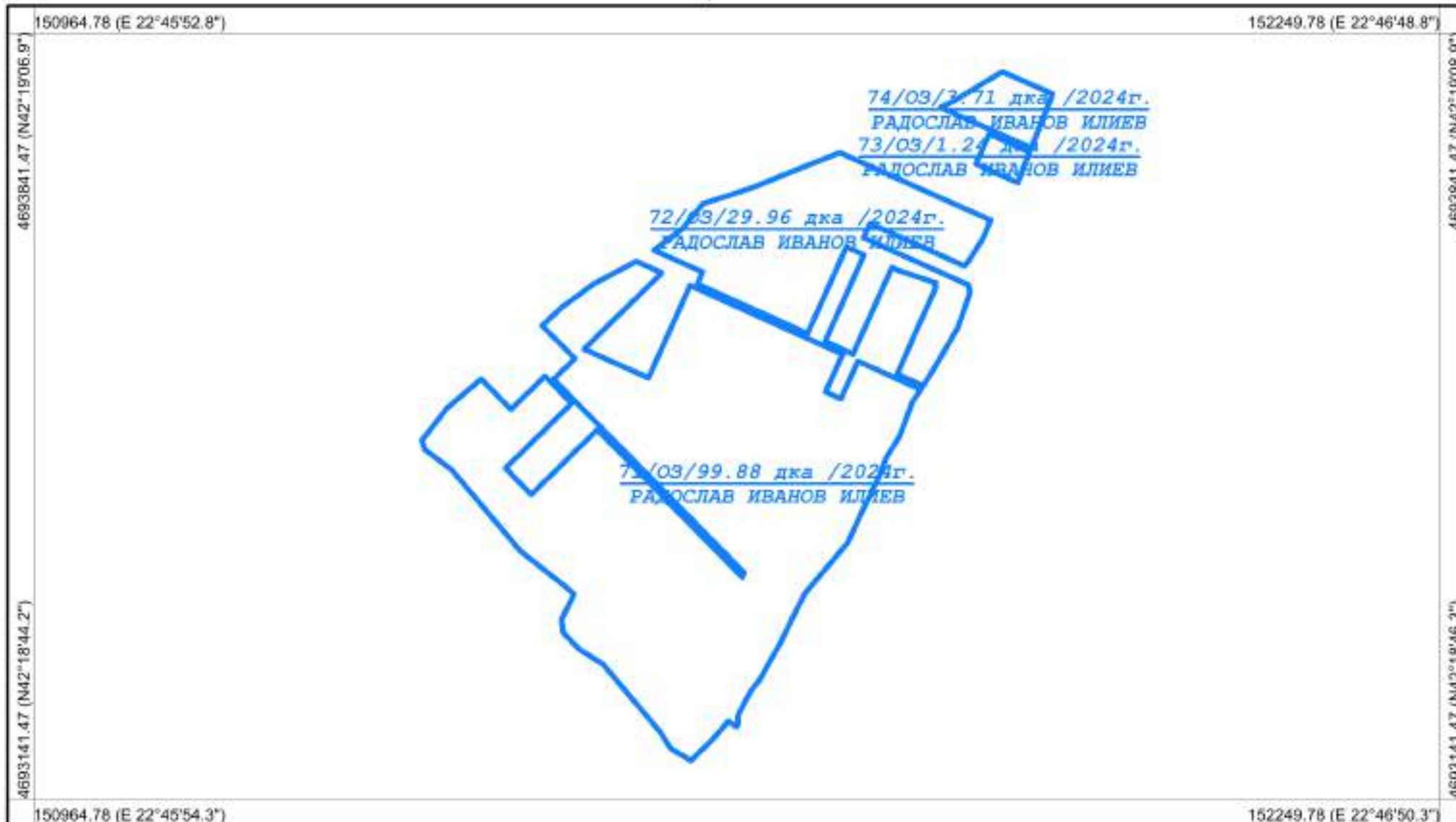

Координатна система: WGS84 (UTM), 35N
Картна подложка:
Актуалност на данните: 18.08.2023-10.09.2023 г.
Дата на отпечатване: 10.09.2023 г.
Образец: CadIS – 27.06.2017 г.

Мащаб 1:5000
1 см = 50 м
0 50 100 150 200 250
Картен лист: 1/1

Изработил: _____
КА МОДЕКС ЕООД
Изготвено с CadIS v.9

Област: Кюстендил
Община: Кюстендил
ЕКАТТЕ: 38432

РАБОТНА КАРТА
НА МАСИВИ ЗА ПОЛЗВАНЕ (2023-2024 г.)
Землище: с. Коняво

Утвърдил: _____

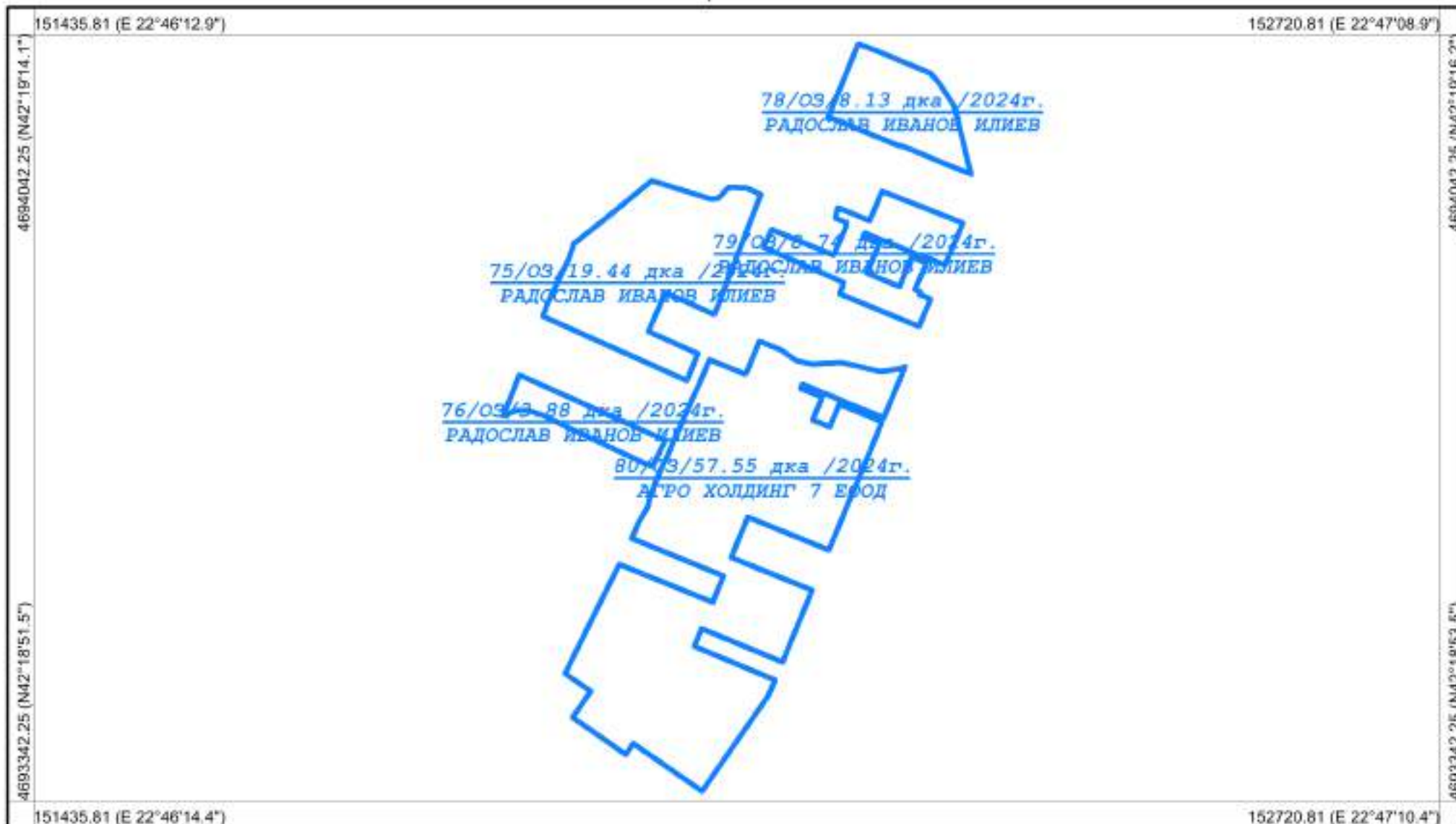

Координатна система: WGS84 (UTM), 35N
Картна подложка:
Актуалност на данните: 18.08.2023-11.09.2023 г.
Дата на отпечатване: 11.09.2023 г.
Образец: CadIS – 27.06.2017 г.

Мащаб 1:5000
1 см = 50 м
0 50 100 150 200 250
Картен лист: 1/1

Изработил: _____
КА МОДЕКС ЕООД
Изготвено с CadIS v.9

Област: Кюстендил
Община: Кюстендил
ЕКАТТЕ: 38432

РАБОТНА КАРТА
НА МАСИВИ ЗА ПОЛЗВАНЕ (2023-2024 г.)
Землище: с. Коняво

Утвърдил: _____

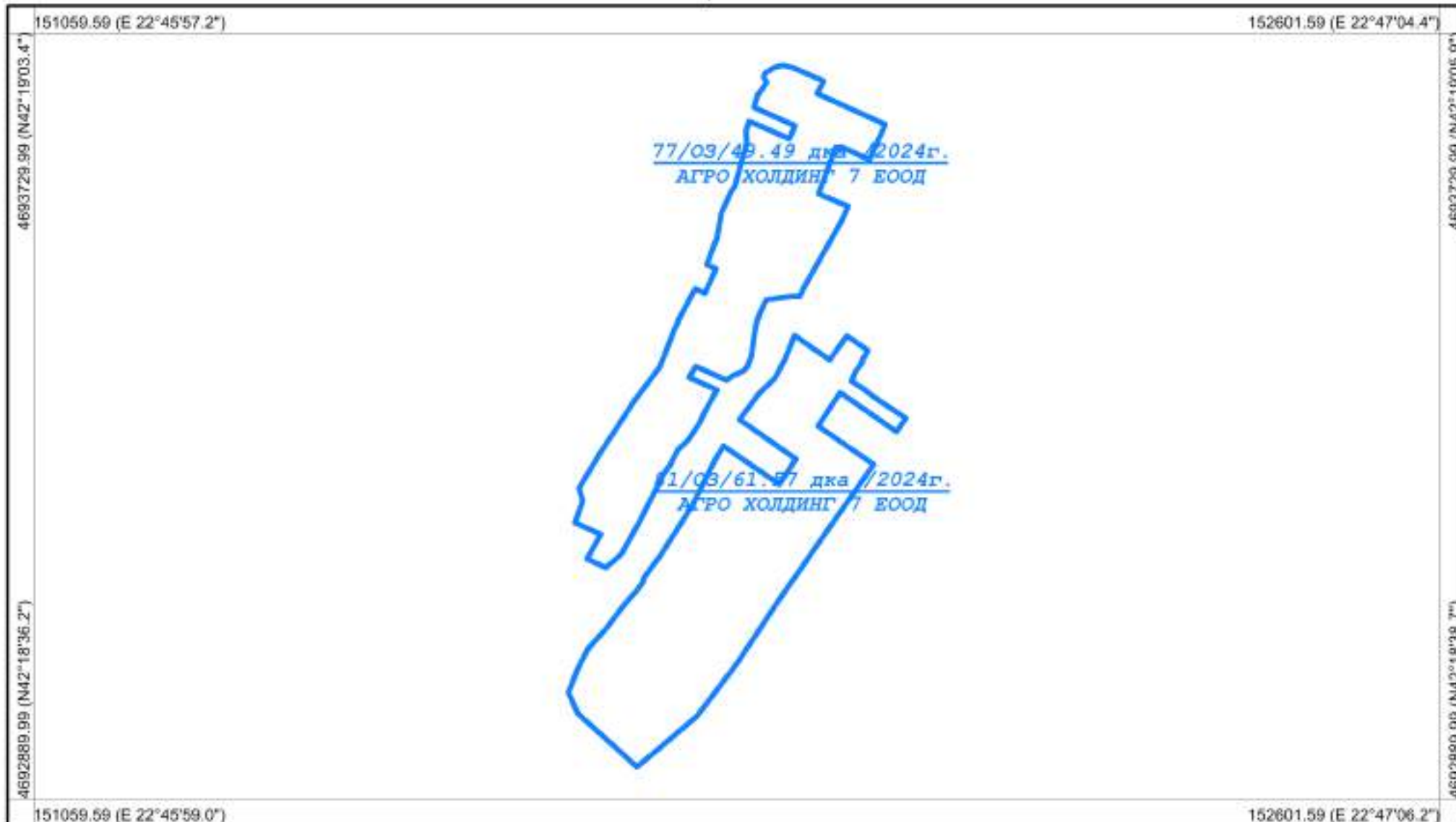

Координатна система: WGS84 (UTM), 35N
Картна подложка:
Актуалност на данните: 18.08.2023-10.09.2023 г.
Дата на отпечатване: 10.09.2023 г.
Образец: CadIS – 27.06.2017 г.

Мащаб 1:6000
1 см = 60 м
0 60 120 180 240 300
Картен лист: 1/1

Изработил: _____
КА МОДЕКС ЕООД
Изготвено с CadIS v.9

Област: Кюстендил
Община: Кюстендил
ЕКАТТЕ: 38432

РАБОТНА КАРТА
НА МАСИВИ ЗА ПОЛЗВАНЕ (2023-2024 г.)
Землище: с. Коняво

Утвърдил: _____

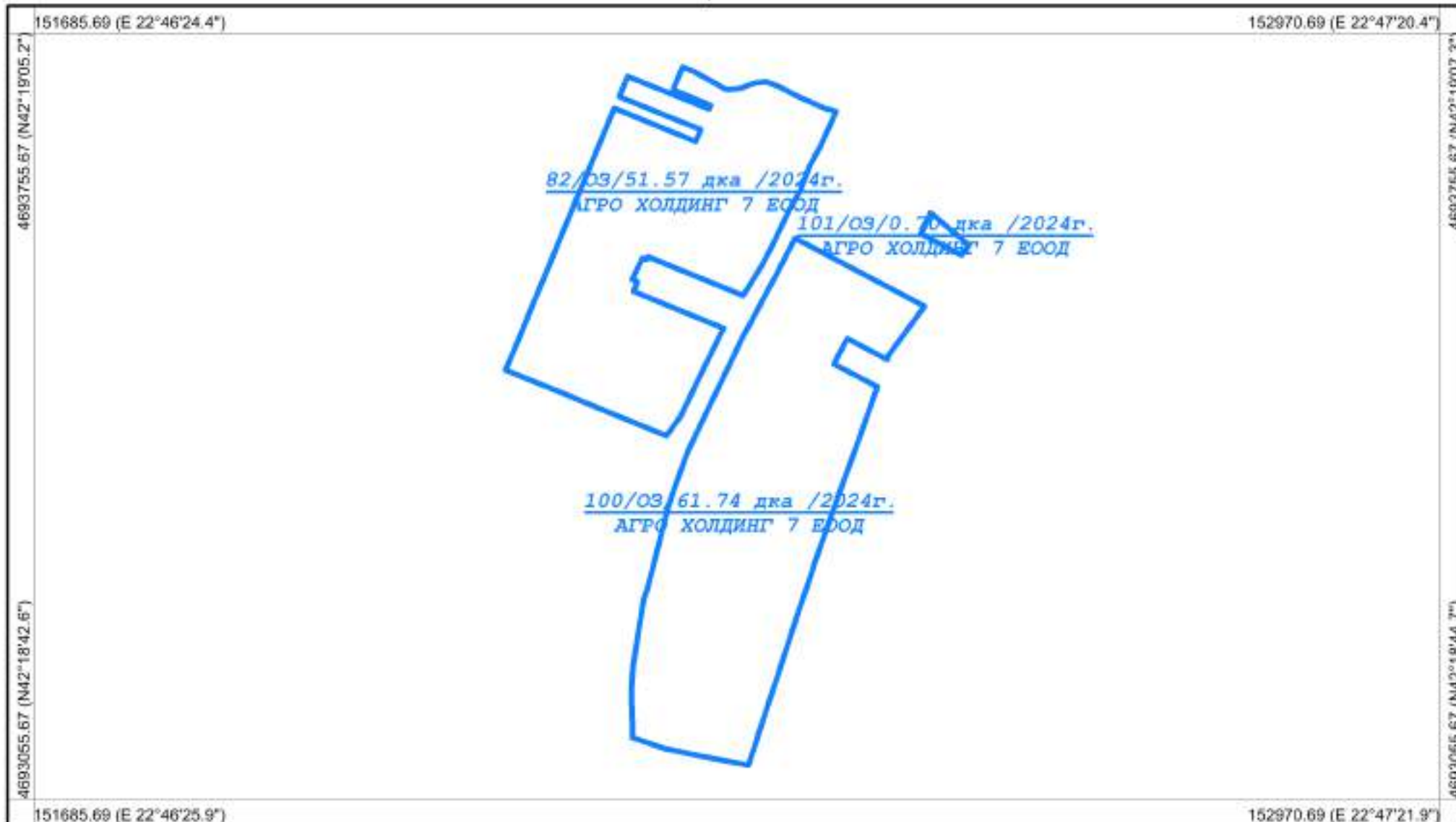

Координатна система: WGS84 (UTM), 35N
Картна подложка:
Актуалност на данните: 18.08.2023-10.09.2023 г.
Дата на отпечатване: 10.09.2023 г.
Образец: CadIS – 27.06.2017 г.

Мащаб 1:5000
1 см = 50 м
0 50 100 150 200 250
Картен лист: 1/1

Изработил: _____
КА МОДЕКС ЕООД
Изготвено с CadIS v.9

Област: Кюстендил
Община: Кюстендил
ЕКАТТЕ: 38432

РАБОТНА КАРТА
НА МАСИВИ ЗА ПОЛЗВАНЕ (2023-2024 г.)
Землище: с. Коняво

Утвърдил: _____

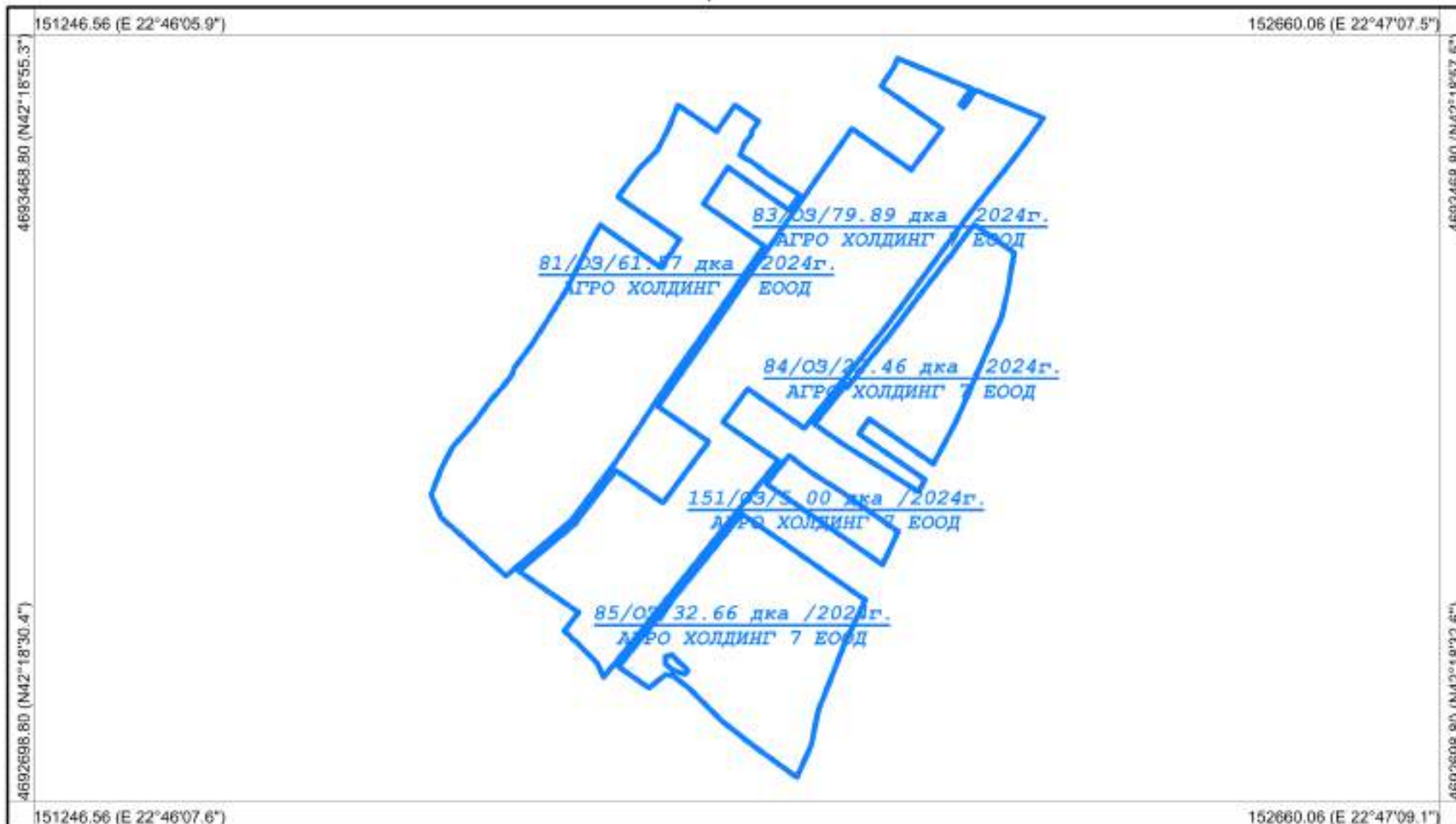

Координатна система: WGS84 (UTM), 35N
Картна подложка:
Актуалност на данните: 18.08.2023-10.09.2023 г.
Дата на отпечатване: 10.09.2023 г.
Образец: CadIS – 27.06.2017 г.

Мащаб 1:5500
1 см = 55 м

0 55 110 165 220 275

Картен лист: 1/1

Изработил: _____
КА МОДЕКС ЕООД
Изготвено с CadIS v.9

Област: Кюстендил
Община: Кюстендил
ЕКАТТЕ: 38432

РАБОТНА КАРТА
НА МАСИВИ ЗА ПОЛЗВАНЕ (2023-2024 г.)
Землище: с. Коняво

Утвърдил: _____

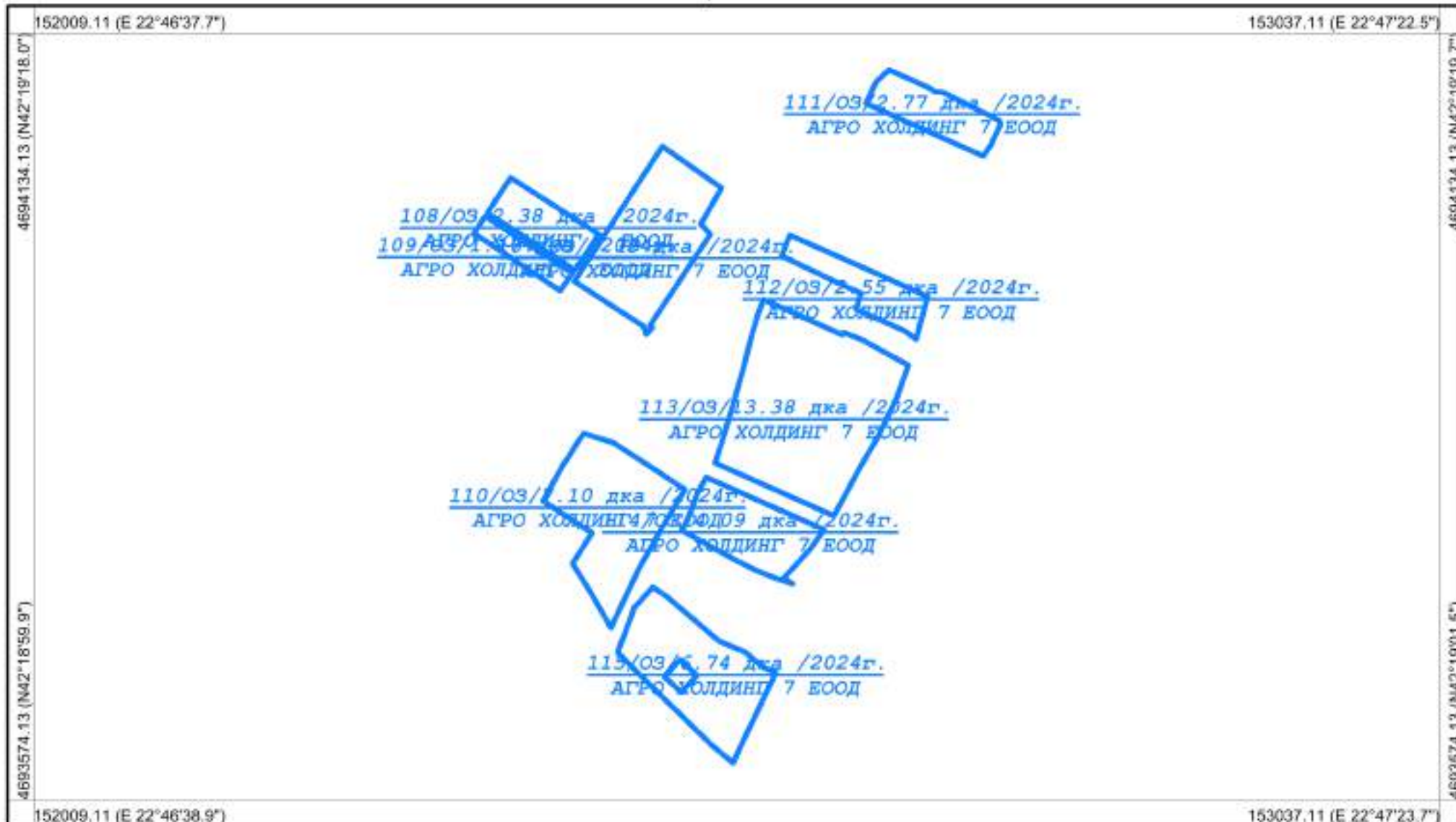

Координатна система: WGS84 (UTM), 35N

Картна подложка:

Актуалност на данните: 18.08.2023-29.08.2023 г.

Дата на отпечатване: 10.09.2023 г.

Образец: CadIS – 27.06.2017 г.

Мащаб 1:4000

1 см = 40 м



Картен лист: 1/1

Изработил: _____

КА МОДЕКС ЕООД

Изготвено с CadIS v.9

Област: Кюстендил
Община: Кюстендил
ЕКАТТЕ: 38432

РАБОТНА КАРТА
НА МАСИВИ ЗА ПОЛЗВАНЕ (2023-2024 г.)
Землище: с. Коняво

Утвърдил: _____

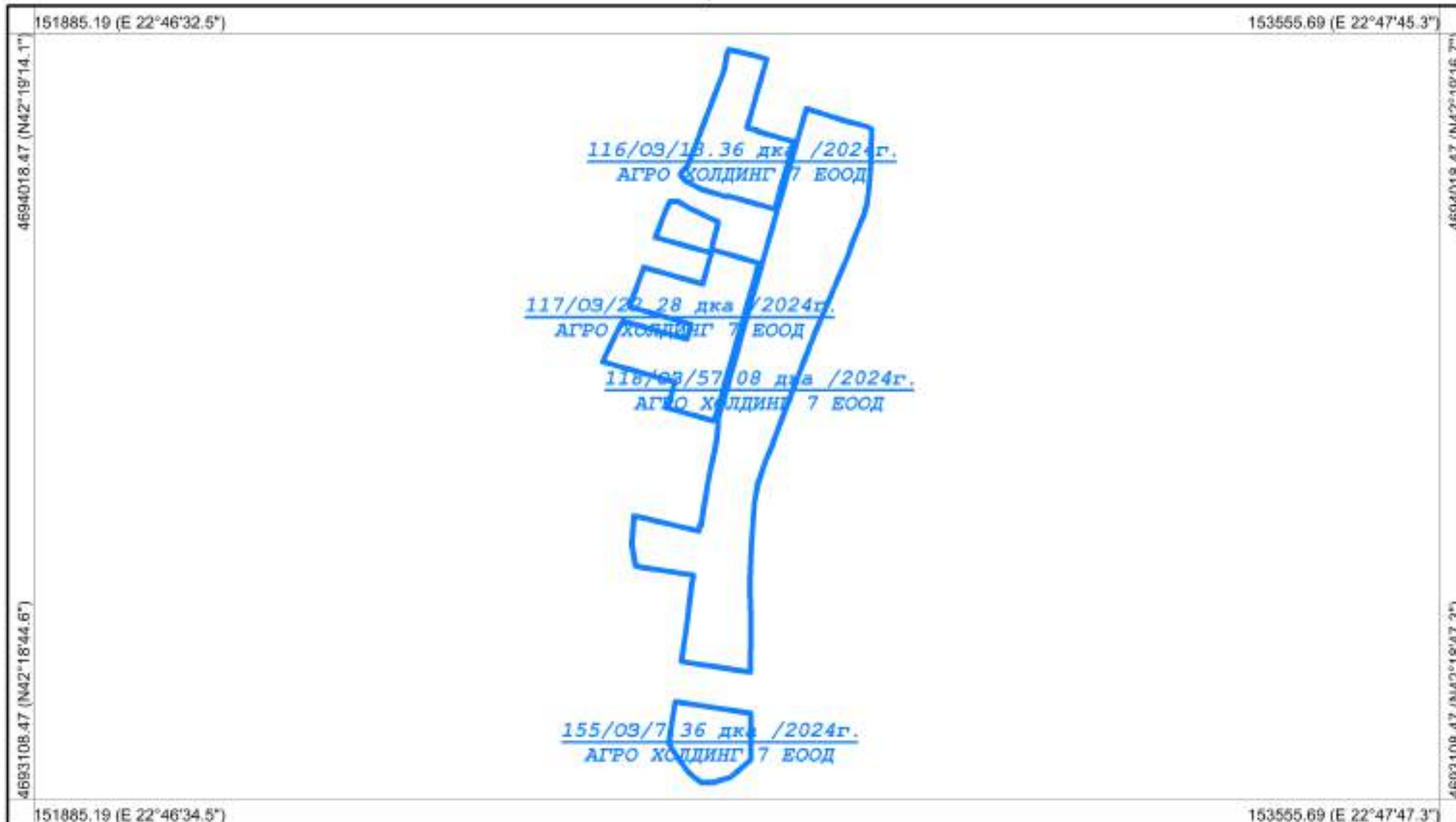

Координатна система: WGS84 (UTM), 35N
Картна подложка:
Актуалност на данните: 18.08.2023-10.09.2023 г.
Дата на отпечатване: 10.09.2023 г.
Образец: CadIS – 27.06.2017 г.

Мащаб 1:6500
1 см = 65 м

0 65 130 195 260 325

Картен лист: 1/1

Изработил: _____
КА МОДЕКС ЕООД
Изготвено с CadIS v.9

Област: Кюстендил
Община: Кюстендил
ЕКАТТЕ: 38432

РАБОТНА КАРТА
НА МАСИВИ ЗА ПОЛЗВАНЕ (2023-2024 г.)
Землище: с. Коняво

Утвърдил: _____

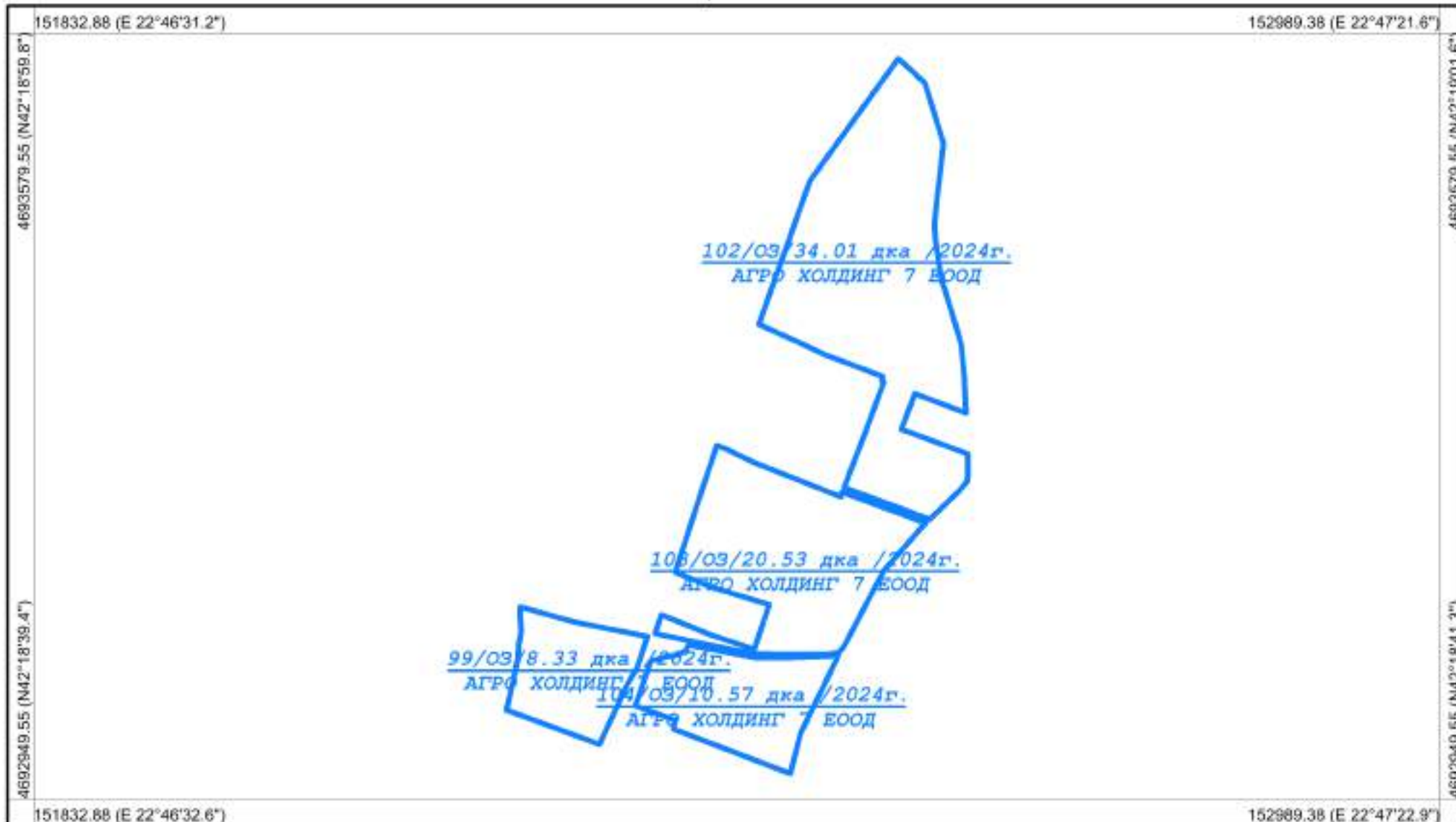

Координатна система: WGS84 (UTM), 35N
Картна подложка:
Актуалност на данните: 18.08.2023-10.09.2023 г.
Дата на отпечатване: 10.09.2023 г.
Образец: CadIS – 27.06.2017 г.

Мащаб 1:4500
1 см = 45 м

0 45 90 135 180 225

Картен лист: 1/1

Изработил: _____
КА МОДЕКС ЕООД
Изготвено с CadIS v.9

Област: Кюстендил
Община: Кюстендил
ЕКАТТЕ: 38432

РАБОТНА КАРТА
НА МАСИВИ ЗА ПОЛЗВАНЕ (2023-2024 г.)
Землище: с. Коняво

Утвърдил: _____

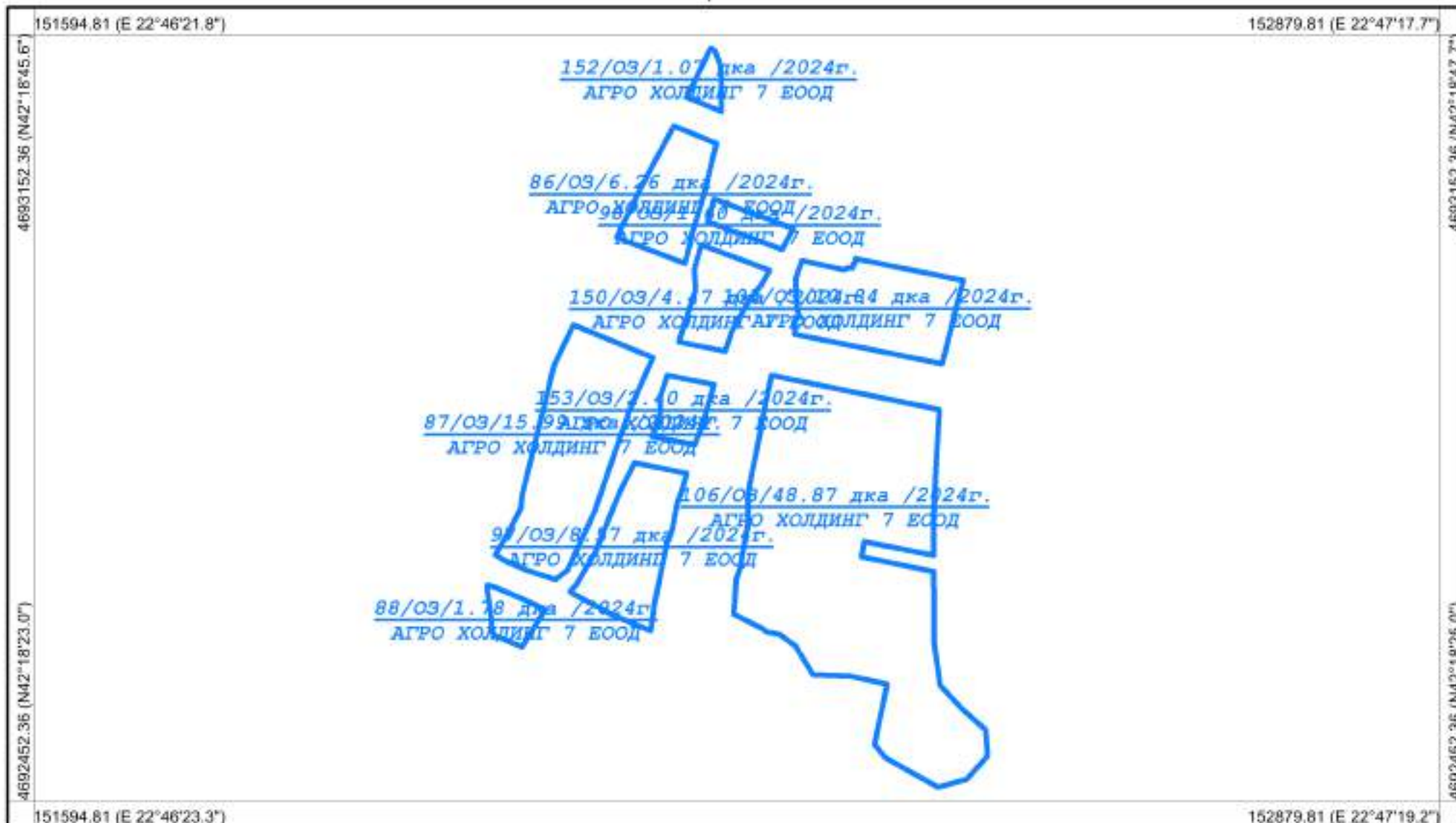

Координатна система: WGS84 (UTM), 35N
Картна подложка:
Актуалност на данните: 18.08.2023-10.09.2023 г.
Дата на отпечатване: 10.09.2023 г.
Образец: CadIS – 27.06.2017 г.

Мащаб 1:5000
1 см = 50 м
0 50 100 150 200 250
Картен лист: 1/1

Изработил: _____
КА МОДЕКС ЕООД
Изготвено с CadIS v.9

Област: Кюстендил
Община: Кюстендил
ЕКАТТЕ: 38432

РАБОТНА КАРТА
НА МАСИВИ ЗА ПОЛЗВАНЕ (2023-2024 г.)
Землище: с. Коняво

Утвърдил: _____

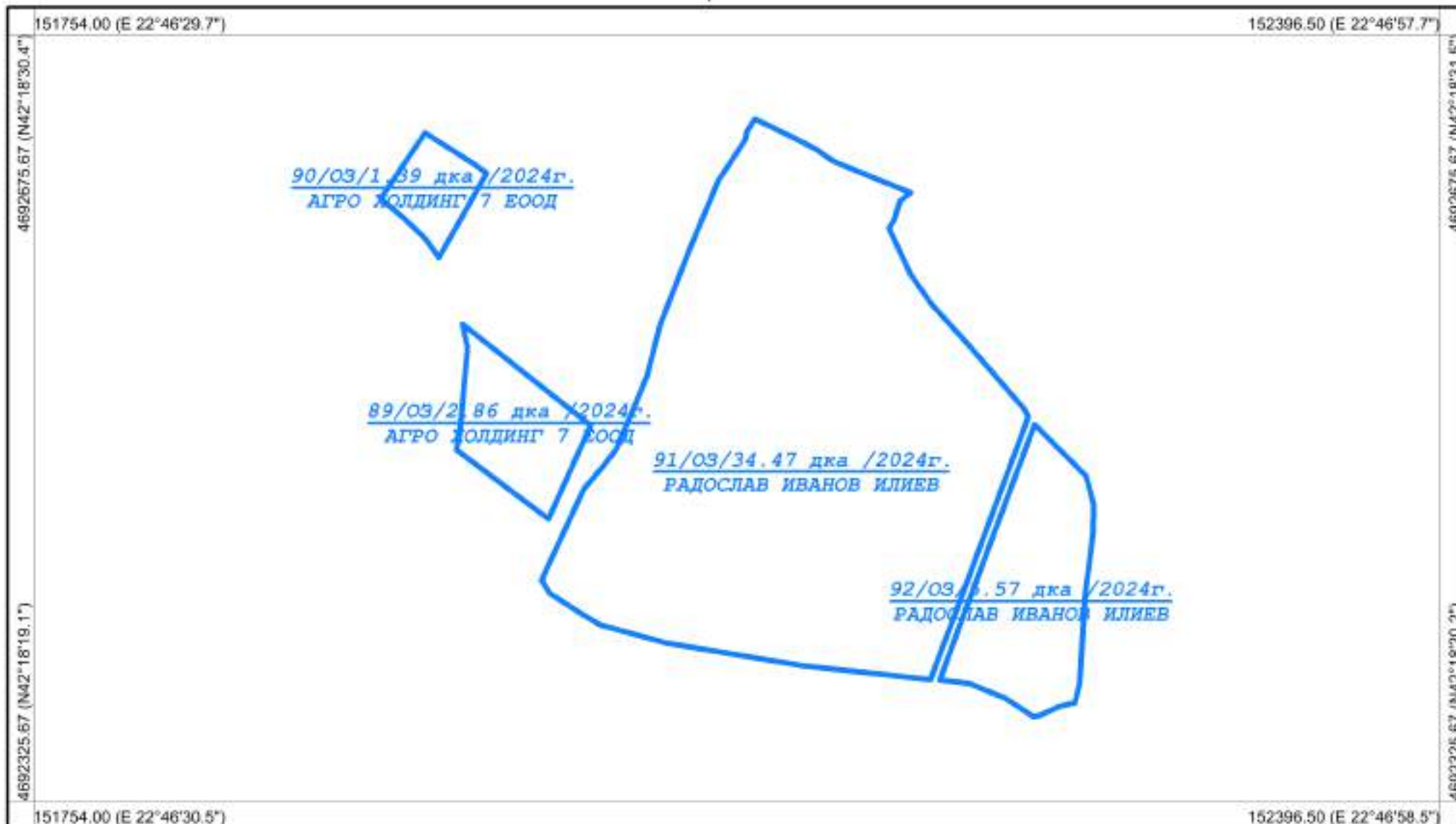

Координатна система: WGS84 (UTM), 35N
Картна подложка:
Актуалност на данните: 18.08.2023-19.08.2023 г.
Дата на отпечатване: 10.09.2023 г.
Образец: CadIS – 27.06.2017 г.

Мащаб 1:2500
1 см = 25 м

0 25 50 75 100 125

Картен лист: 1/1

Изработил: _____
КА МОДЕКС ЕООД
Изготвено с CadIS v.9

Област: Кюстендил
Община: Кюстендил
ЕКАТТЕ: 38432

РАБОТНА КАРТА
НА МАСИВИ ЗА ПОЛЗВАНЕ (2023-2024 г.)
Землище: с. Коняво

Утвърдил: _____

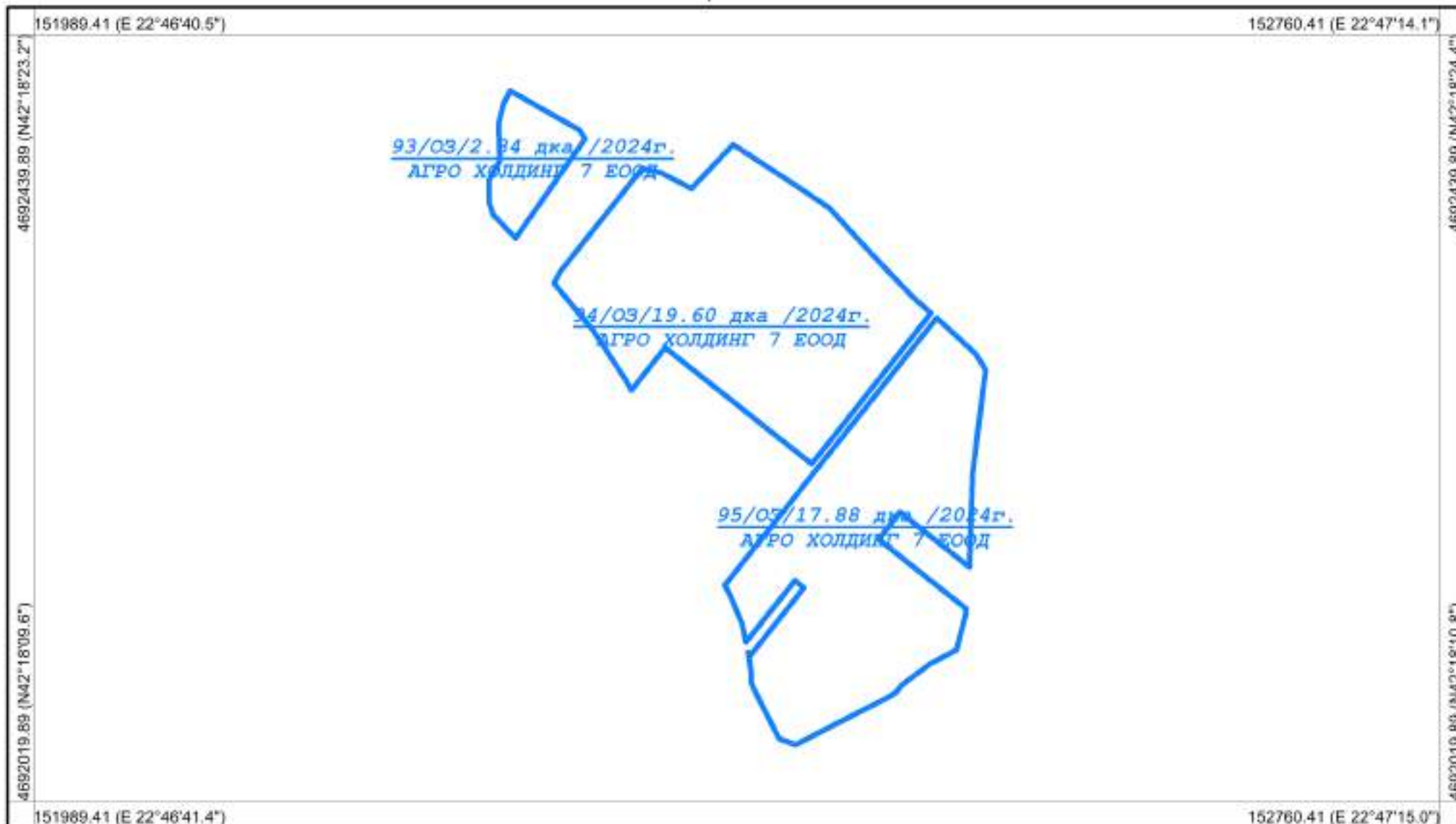

Координатна система: WGS84 (UTM), 35N
Картна подложка:
Актуалност на данните: 18.08.2023-11.09.2023 г.
Дата на отпечатване: 11.09.2023 г.
Образец: CadIS – 27.06.2017 г.

Мащаб 1:3000
1 см = 30 м
0 30 60 90 120 150
Картен лист: 1/1

Изработил: _____
КА МОДЕКС ЕООД
Изготвено с CadIS v.9

Област: Кюстендил
Община: Кюстендил
ЕКАТТЕ: 38432

РАБОТНА КАРТА
НА МАСИВИ ЗА ПОЛЗВАНЕ (2023-2024 г.)
Землище: с. Коняво

Утвърдил: _____

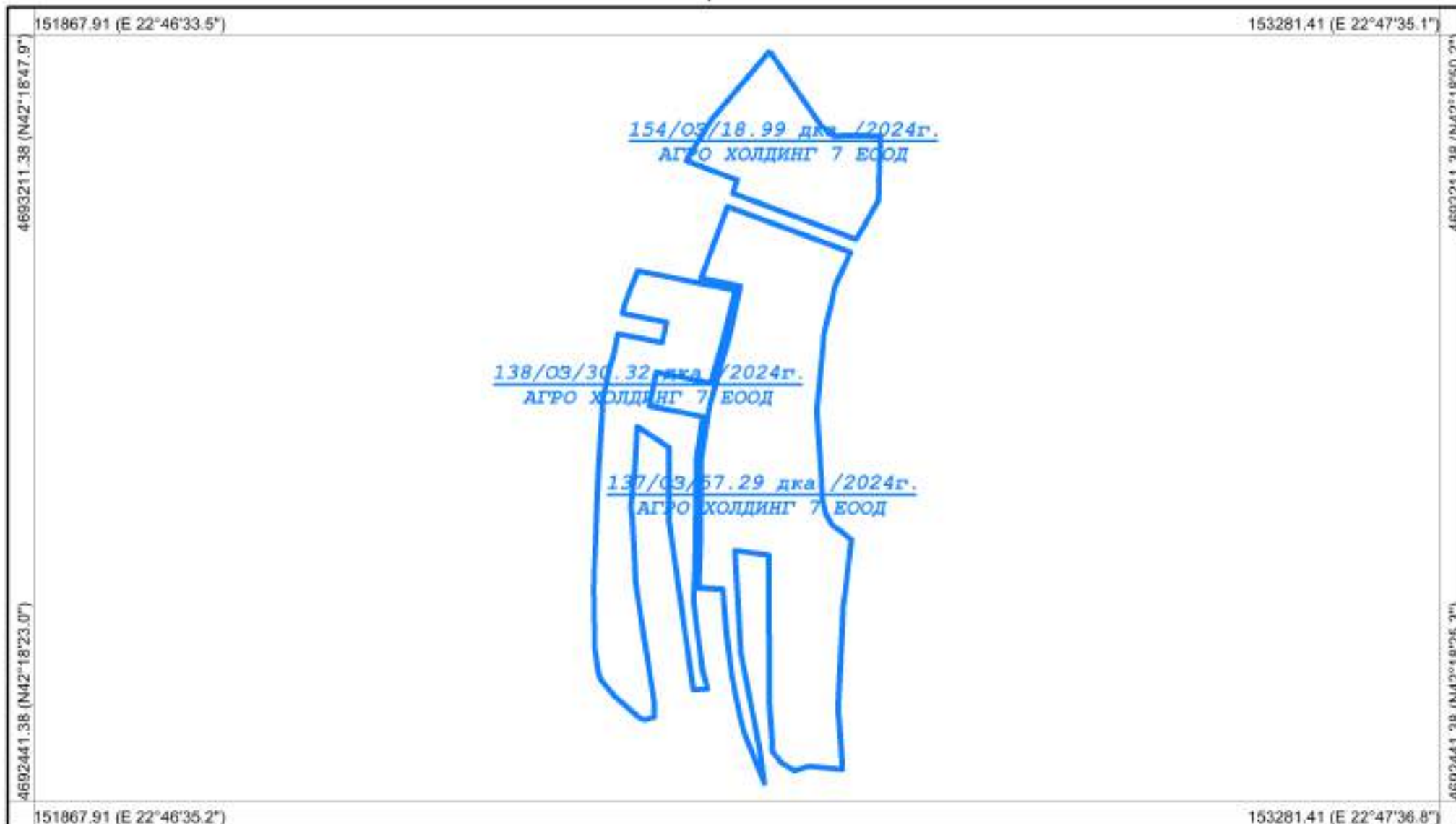

Координатна система: WGS84 (UTM), 35N
Картна подложка:
Актуалност на данните: 18.08.2023-10.09.2023 г.
Дата на отпечатване: 10.09.2023 г.
Образец: CadIS – 27.06.2017 г.

Мащаб 1:5500
1 см = 55 м

0 55 110 165 220 275

Картен лист: 1/1

Изработил: _____
КА МОДЕКС ЕООД
Изготвено с CadIS v.9

Област: Кюстендил
Община: Кюстендил
ЕКАТТЕ: 38432

РАБОТНА КАРТА
НА МАСИВИ ЗА ПОЛЗВАНЕ (2023-2024 г.)
Землище: с. Коняво

Утвърдил: _____

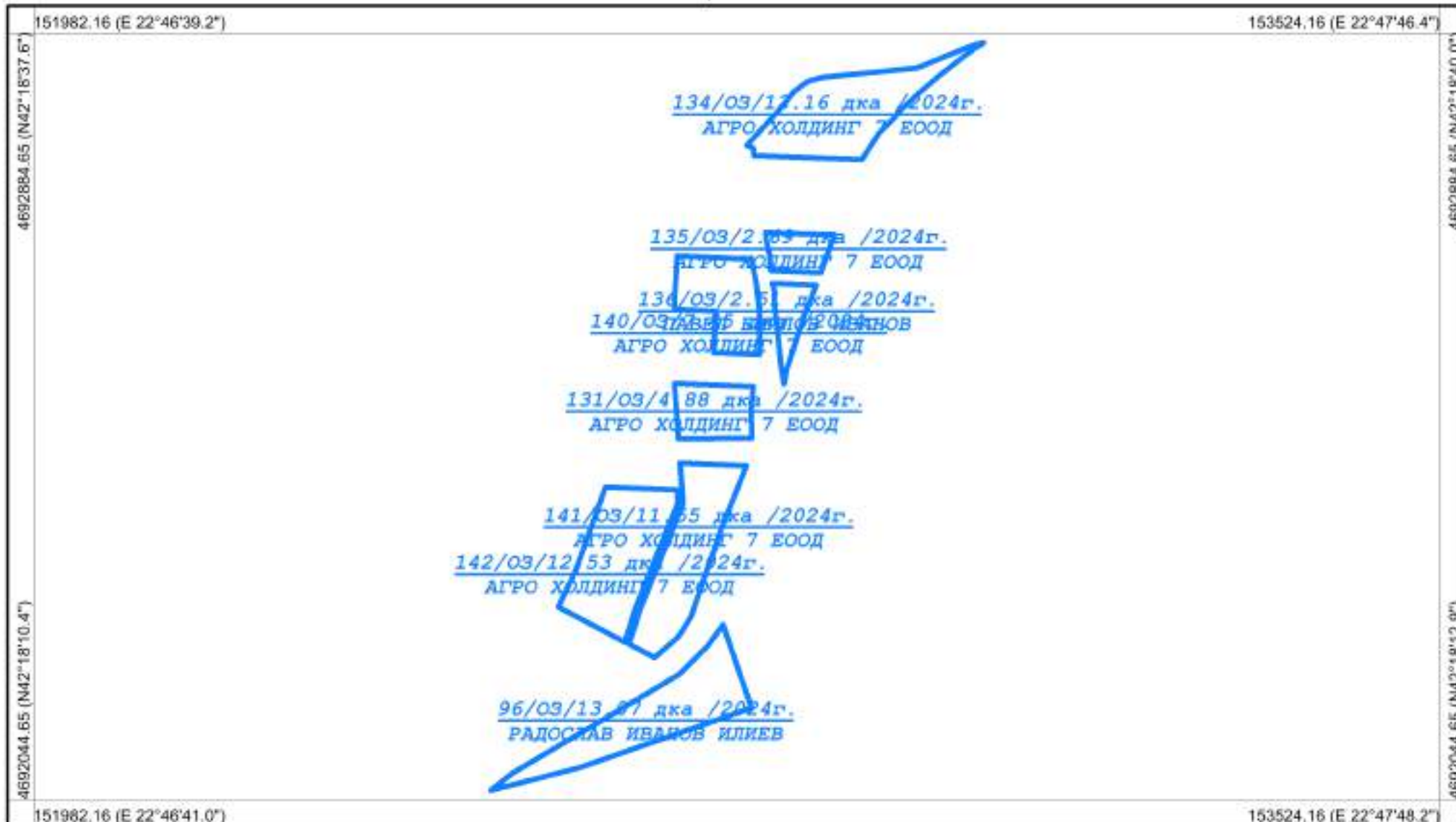

Координатна система: WGS84 (UTM), 35N
Картна подложка:
Актуалност на данните: 18.08.2023-11.09.2023 г.
Дата на отпечатване: 11.09.2023 г.
Образец: CadIS – 27.06.2017 г.

Мащаб 1:6000
1 см = 60 м

0 60 120 180 240 300

Картен лист: 1/1

Изработил: _____
КА МОДЕКС ЕООД
Изготвено с CadIS v.9

Област: Кюстендил
Община: Кюстендил
ЕКАТТЕ: 38432

РАБОТНА КАРТА
НА МАСИВИ ЗА ПОЛЗВАНЕ (2023-2024 г.)
Землище: с. Коняво

Утвърдил: _____

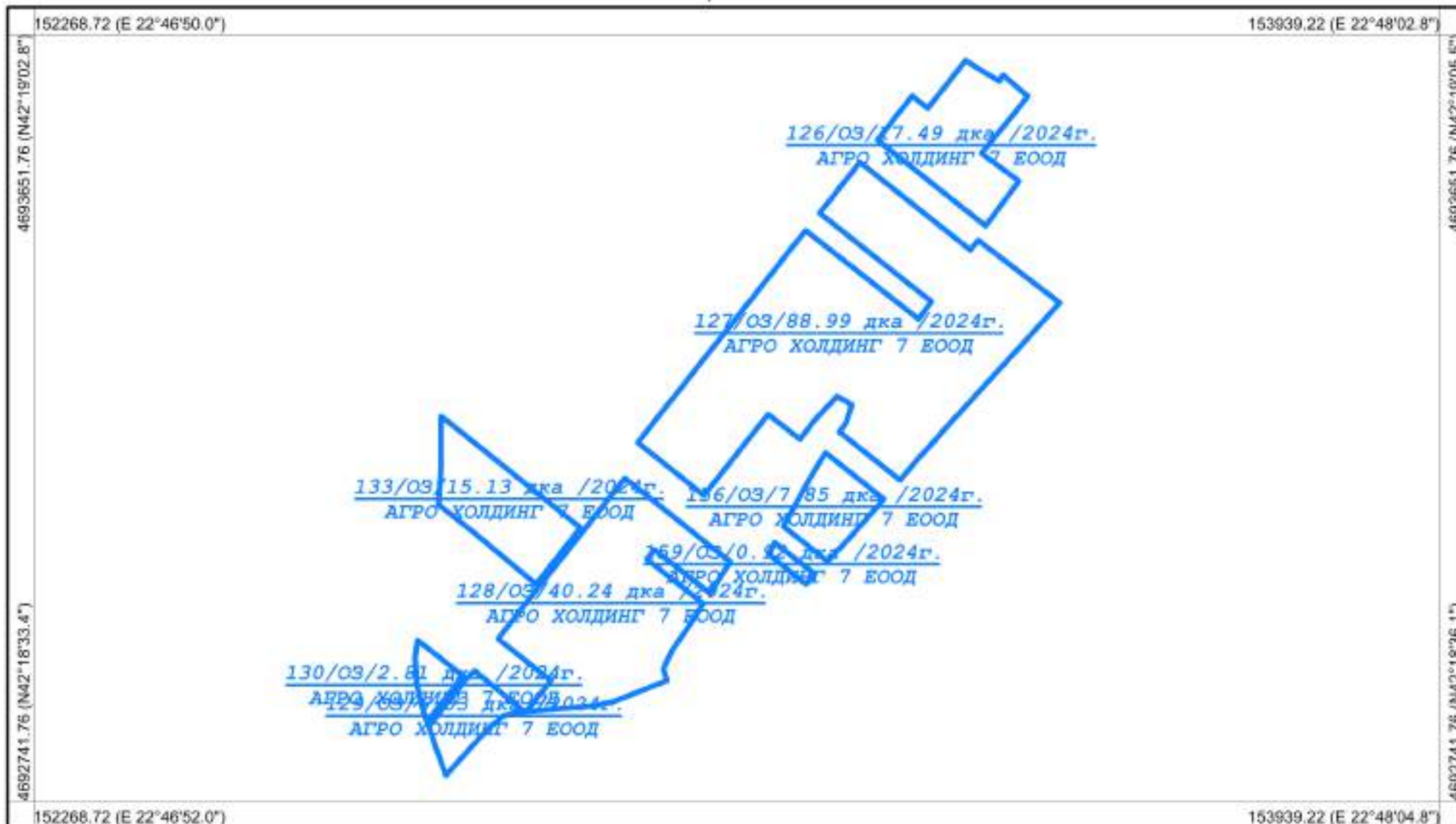

Координатна система: WGS84 (UTM), 35N

Картна подложка:

Актуалност на данните: 19.08.2023-29.08.2023 г.

Дата на отпечатване: 10.09.2023 г.

Образец: CadIS – 27.06.2017 г.

Мащаб 1:6500

1 см = 65 м

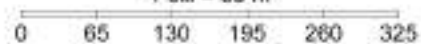

Картен лист: 1/1

Изработил: _____

КА МОДЕКС ЕООД

Изготвено с CadIS v.9

Област: Кюстендил
Община: Кюстендил
ЕКАТТЕ: 38432

РАБОТНА КАРТА
НА МАСИВИ ЗА ПОЛЗВАНЕ (2023-2024 г.)
Землище: с. Коняво

Утвърдил: _____

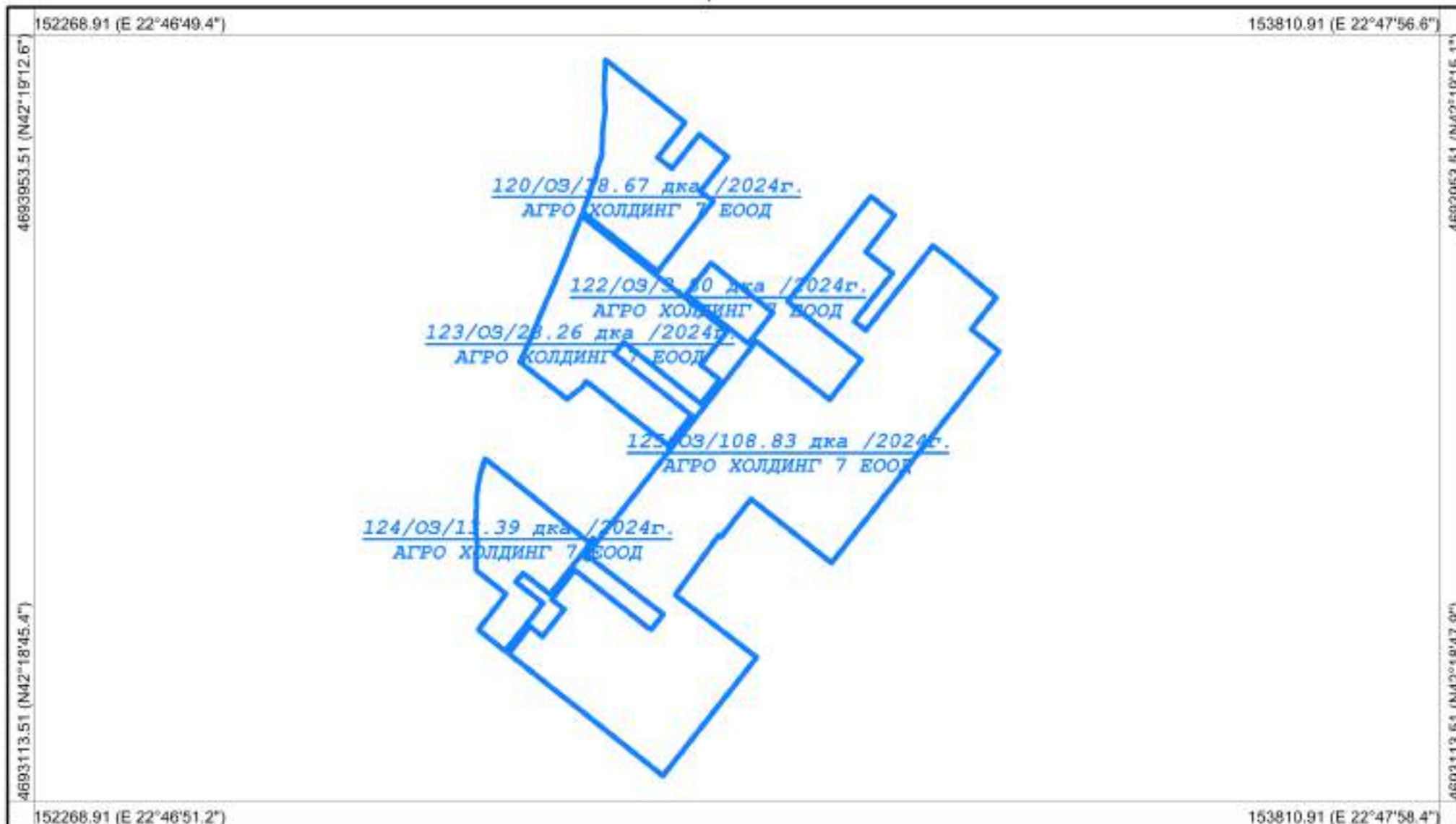

Координатна система: WGS84 (UTM), 35N
Картна подложка:
Актуалност на данните: 18.08.2023-10.09.2023 г.
Дата на отпечатване: 10.09.2023 г.
Образец: CadIS – 27.06.2017 г.

Мащаб 1:6000
1 см = 60 м

0 60 120 180 240 300

Картен лист: 1/1

Изработил: _____
КА МОДЕКС ЕООД
Изготвено с CadIS v.9

Област: Кюстендил
Община: Кюстендил
ЕКАТТЕ: 38432

РАБОТНА КАРТА
НА МАСИВИ ЗА ПОЛЗВАНЕ (2023-2024 г.)
Землище: с. Коняво

Утвърдил: _____

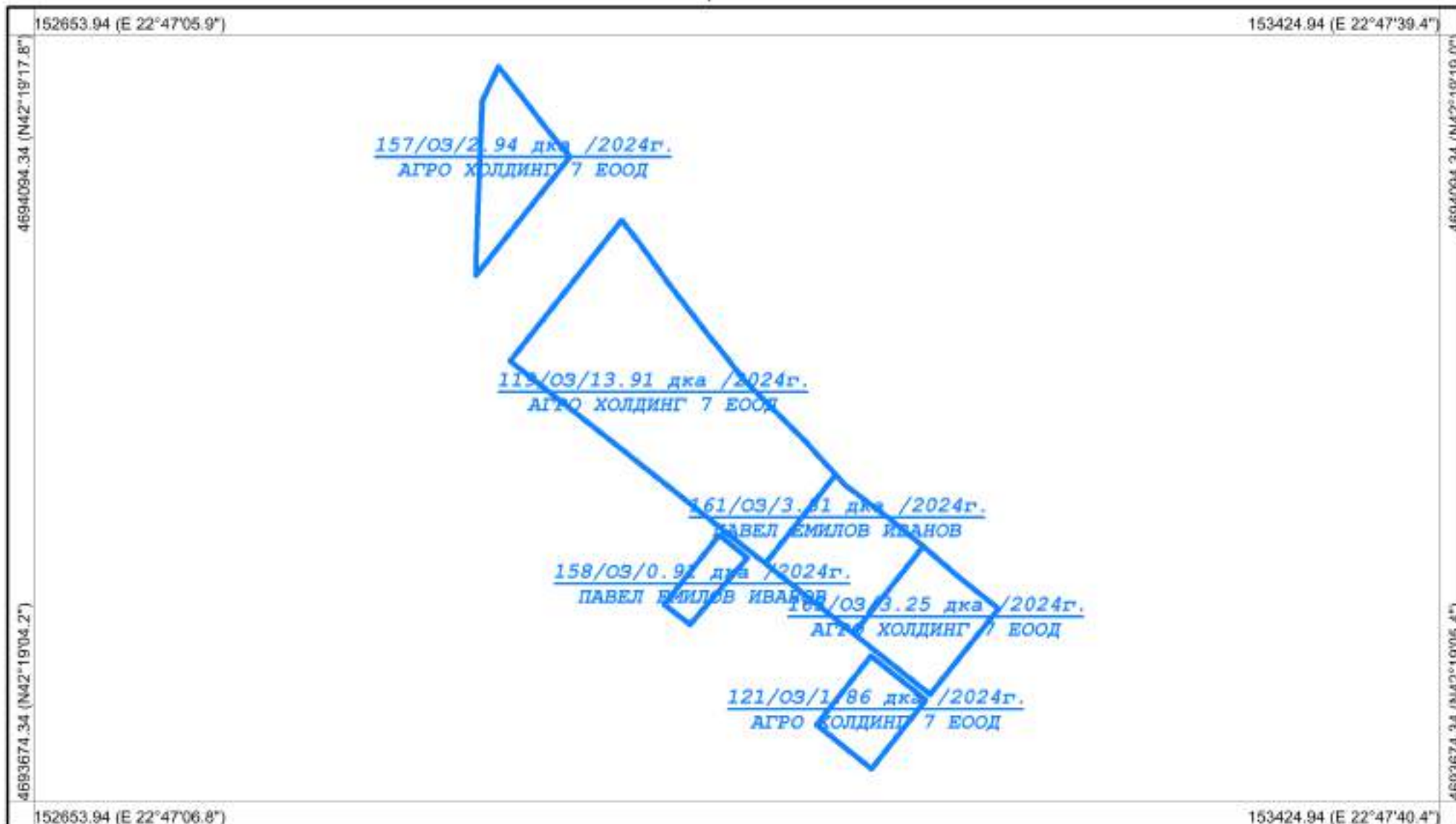

Координатна система: WGS84 (UTM), 35N
Картна подложка:
Актуалност на данните: 19.08.2023-10.09.2023 г.
Дата на отпечатване: 10.09.2023 г.
Образец: CadIS – 27.06.2017 г.

Мащаб 1:3000
1 см = 30 м

0 30 60 90 120 150

Картен лист: 1/1

Изработил: _____
КА МОДЕКС ЕООД
Изготвено с CadIS v.9