



## ЗАПОВЕД

№ РД-04-167/29.09.2023 г.

На основание чл. 37в, ал. 4 от ЗСПЗЗ, във връзка с чл. 75а, ал. 1, т. 1 от ППЗСПЗЗ, доклад с вх. № РД-08-268/28.09.2023 г. на комисия, назначена със Заповед № РД-07-46/20.07.2023 г. на директора на ОД „Земеделие“ – Кюстендил и представено Споразумение с вх. № ПО-09-1332/30.08.2023 г. в ОСЗ – Кюстендил с офис Трекляно

### НАРЕЖДАМ:

I. Одобрявам споразумение за разпределение на масивите за ползване на обработваеми земи в землището на с. Горна Гращица, ЕКАТТЕ 16198, община Кюстендил, област Кюстендил, сключено между лицата по чл. 37в, ал. 1 от ЗСПЗЗ за стопанската 2023/2024 година, както следва:

#### 1. "СХЕМА БЛД" ЕООД

Площ на имоти, ползвани на правно основание: 104.416 дка

Площ на имоти, ползвани на основание на чл. 37в, ал. 3, т. 2 от ЗСПЗЗ: 103.410 дка

Разпределени масиви (по номера), съгласно проекта: 37, 45, 46, 47, 113, 48, 49, 50, 53, 54, 55, 56

**Общо площ: 207.825 дка**

#### 2. „АЛЕКС 1975“ ЕООД

Площ на имоти, ползвани на правно основание: 116.014 дка

Площ на имоти, ползвани на основание на чл. 37в, ал. 3, т. 2 от ЗСПЗЗ: 51.483 дка

Разпределени масиви (по номера), съгласно проекта: 4, 5, 6, 7, 8, 76

**Общо площ: 167.496 дка**

#### 3. ДИМКА ГЕОРГИЕВА АЛЕКСОВА

Площ на имоти, ползвани на правно основание: 53.466 дка

Площ на имоти, ползвани на основание на чл. 37в, ал. 3, т. 2 от ЗСПЗЗ: 14.773 дка

Разпределени масиви (по номера), съгласно проекта: 17, 79

**Общо площ: 68.238 дка**

#### 4. ЛИДИЯ СТОЯНОВА ИЛИЕВА

Площ на имоти, ползвани на правно основание: 288.042 дка

Площ на имоти, ползвани на основание на чл. 37в, ал. 3, т. 2 от ЗСПЗЗ: 164.846 дка

Разпределени масиви (по номера), съгласно проекта: 11, 12, 13, 18, 19, 20, 92, 21, 22, 23, 24, 25, 30, 31, 32, 33, 34, 35, 43, 44, 78, 81

**Общо площ: 452.888 дка**

#### 5. МАРГАРИТА ДИМИТРОВА СТЕФАНОВА

Площ на имоти, ползвани на правно основание: 32.150 дка

Площ на имоти, ползвани на основание на чл. 37в, ал. 3, т. 2 от ЗСПЗЗ: 26.022 дка

Разпределени масиви (по номера), съгласно проекта: 16, 36

**Общо площ: 58.172 дка**

## **6. НИКОЛА СТОИЛОВ НИКОЛОВ**

Площ на имоти, ползвани на правно основание: 267.797 дка

Площ на имоти, ползвани на основание на чл. 37в, ал. 3, т. 2 от ЗСПЗЗ: 136.986 дка

Разпределени масиви (по номера), съгласно проекта: 14, 15, 26, 27, 28, 29, 38, 39, 40, 41, 42, 51, 52, 57, 58, 59, 60, 63, 64, 65, 66, 67, 68, 69, 70, 71, 72, 73, 74, 75, 77, 80, 82

**Общо площ: 404.783 дка**

## **7. РУМЕН ДРАГАНОВ МИЦОВ**

Площ на имоти, ползвани на правно основание: 49.006 дка

Площ на имоти, ползвани на основание на чл. 37в, ал. 3, т. 2 от ЗСПЗЗ: 34.832 дка

Разпределени масиви (по номера), съгласно проекта: 1, 2, 3, 9, 10

**Общо площ: 83.838 дка**

**II.** Лицата по т. I, на които са определени площи по чл. 37в, ал. 3, т. 2 от ЗСПЗЗ внасят по сметка за чужди средства сума в размер на средното годишно рентно плащане за землището в срок до три месеца от публикуване на настоящата заповед.

Банкова сметка за чужди средства на Областна дирекция „Земеделие” – Кюстендил:

**ТБ ОББ АД – КЛОН КЮСТЕНДИЛ**

**IBAN: BG50 UBBS 8002 3300 2513 10**

**BIC: UBBS BGSF.**

**III.** На основание чл. 37в, ал. 7 от ЗСПЗЗ, за ползвател, който не е заплатил сумите за ползваните земи по чл. 37в, ал. 3, т. 2 от ЗСПЗЗ съгласно настоящата заповед, директорът на областната дирекция „Земеделие” издава заповед за заплащане на трикратния размер на средното годишно рентно плащане за землището.

**IV.** На основание чл. 37в, ал. 5 от ЗСПЗЗ, настоящата заповед, ведно с окончателния регистър и картата на землището с отразените масиви за ползване да се обяви в кметството на с. Горна Гращица, община Кюстендил и в сградата на офис Кюстендил на Общинска служба по земеделие – Кюстендил с офис Трекляно, както и да се публикува на интернет страниците на Община Кюстендил и Областна дирекция „Земеделие” – Кюстендил.

Контрол по изпълнението на заповедта възлагам на началника на Общинска служба по земеделие – Кюстендил с офис Трекляно.

Заповедта да се доведе до знанието на съответните длъжностни лица, за сведение и изпълнение.

Заповедта може да бъде обжалвана по реда на АПК. Съгласно чл. 37в, ал. 6 от ЗСПЗЗ, обжалването на заповедта не спира изпълнението ѝ.

**V.** Неразделна част от настоящата заповед са описа на масивите и имотите по ползватели, представен в *Приложение I* и картата на масивите за ползване за землището на с. Горна Гращица, община Кюстендил.

**ДИРЕКТОР:** /п/  
**/Й. ДОМОЗЕТОВ/**

**ПРИЛОЖЕНИЕ № 1**

Неразделна част от Заповед № РД-04-167/29.09.2023г.

**Окончателен регистър по реда на чл. 74, във връзка с чл. 75а от ППЗСПЗЗ и  
чл. 37в, ал. 9 от ЗСПЗЗ за стопанската 2023/2024 година  
за землището на с. Горна Гращица, ЕКАТТЕ 16198, община Кюстендил, област Кюстендил**

Ползвател	Масив №	Имот с регистрирано правно основание		Имот по чл. 37в, ал. 3, т. 2 от ЗСПЗЗ		
		№	Площ дка	№	Площ дка	Дължимо рентно плащане в лв.
"СХЕМА БЛД" ЕООД	37	20.4	4.197			
"СХЕМА БЛД" ЕООД	37	20.6	3.731			
"СХЕМА БЛД" ЕООД	37			20.15	0.803	12.84
"СХЕМА БЛД" ЕООД	37			20.3	0.249	3.99
"СХЕМА БЛД" ЕООД	37	20.14	0.132			
"СХЕМА БЛД" ЕООД	45			21.41	2.798	44.77
"СХЕМА БЛД" ЕООД	45	21.37	1.457			
"СХЕМА БЛД" ЕООД	45	21.40	1.420			
"СХЕМА БЛД" ЕООД	45	21.39	1.392			
"СХЕМА БЛД" ЕООД	45			21.43	1.160	18.56
"СХЕМА БЛД" ЕООД	45			21.33	0.938	15.01
"СХЕМА БЛД" ЕООД	45			21.38	0.594	9.50
"СХЕМА БЛД" ЕООД	45			21.32	0.231	3.70
"СХЕМА БЛД" ЕООД	46			21.124	1.749	27.99
"СХЕМА БЛД" ЕООД	46			21.125	1.111	17.78
"СХЕМА БЛД" ЕООД	47			21.47	4.100	65.60
"СХЕМА БЛД" ЕООД	47			21.48	2.254	36.07
"СХЕМА БЛД" ЕООД	47			21.70	0.840	13.44
"СХЕМА БЛД" ЕООД	47	21.118	0.413			
"СХЕМА БЛД" ЕООД	47	21.46	0.291			
"СХЕМА БЛД" ЕООД	113			21.113	4.367	69.87
"СХЕМА БЛД" ЕООД	48			21.99	4.808	76.92
"СХЕМА БЛД" ЕООД	48			21.100	4.786	76.57
"СХЕМА БЛД" ЕООД	48			21.111	2.997	47.95
"СХЕМА БЛД" ЕООД	48	21.107	2.577			
"СХЕМА БЛД" ЕООД	48			21.101	2.276	36.41
"СХЕМА БЛД" ЕООД	48			21.109	2.001	32.02
"СХЕМА БЛД" ЕООД	48			21.108	2.001	32.02
"СХЕМА БЛД" ЕООД	48			21.102	1.674	26.79
"СХЕМА БЛД" ЕООД	48	21.106	1.532			
"СХЕМА БЛД" ЕООД	48	21.110	0.999			
"СХЕМА БЛД" ЕООД	48			21.104	0.960	15.36
"СХЕМА БЛД" ЕООД	48	21.103	0.896			
"СХЕМА БЛД" ЕООД	48			21.105	0.700	11.20
"СХЕМА БЛД" ЕООД	49			21.91	2.049	32.79
"СХЕМА БЛД" ЕООД	49	21.95	1.983			
"СХЕМА БЛД" ЕООД	49			21.94	1.508	24.13
"СХЕМА БЛД" ЕООД	49	21.90	0.956			
"СХЕМА БЛД" ЕООД	49			21.88	0.884	14.15
"СХЕМА БЛД" ЕООД	49	21.89	0.596			
"СХЕМА БЛД" ЕООД	50	21.93	0.996			
"СХЕМА БЛД" ЕООД	50			21.96	0.973	15.57
"СХЕМА БЛД" ЕООД	50			21.97	0.886	14.17
"СХЕМА БЛД" ЕООД	53	52.1	6.810			
"СХЕМА БЛД" ЕООД	54			52.3	7.511	120.18
"СХЕМА БЛД" ЕООД	54			52.16	7.128	114.05
"СХЕМА БЛД" ЕООД	54	52.5	4.663			

Споразумението е изготвено с помощта на програмния продукт CadIS8 ([www.cadis.bg](http://www.cadis.bg)) по образец, утвърден от министъра на земеделието и храните, съгласно чл. 37в, ал. 2 ЗСПЗЗ и чл. 73, ал. 2 от ППЗСПЗЗ.

"СХЕМА БЛД" ЕООД	54	52.15	4.302			
"СХЕМА БЛД" ЕООД	54			52.7	3.552	56.83
"СХЕМА БЛД" ЕООД	54	52.4	2.393			
"СХЕМА БЛД" ЕООД	55	25.1	8.218			
"СХЕМА БЛД" ЕООД	55	25.4	5.432			
"СХЕМА БЛД" ЕООД	55	25.132	4.662			
"СХЕМА БЛД" ЕООД	55			25.18	3.298	52.77
"СХЕМА БЛД" ЕООД	55	25.101	2.587			
"СХЕМА БЛД" ЕООД	55			25.20	2.123	33.97
"СХЕМА БЛД" ЕООД	55	25.42	1.746			
"СХЕМА БЛД" ЕООД	55			25.22	1.728	27.65
"СХЕМА БЛД" ЕООД	55	25.15	1.636			
"СХЕМА БЛД" ЕООД	55			25.17	1.164	18.62
"СХЕМА БЛД" ЕООД	56	25.13	6.621			
"СХЕМА БЛД" ЕООД	56			25.3	6.203	99.25
"СХЕМА БЛД" ЕООД	56			25.12	5.153	82.45
"СХЕМА БЛД" ЕООД	56	25.35	4.895			
"СХЕМА БЛД" ЕООД	56	25.191	4.426			
"СХЕМА БЛД" ЕООД	56	25.7	4.200			
"СХЕМА БЛД" ЕООД	56	25.9	3.884			
"СХЕМА БЛД" ЕООД	56			25.25	3.703	59.25
"СХЕМА БЛД" ЕООД	56	25.190	3.653			
"СХЕМА БЛД" ЕООД	56	25.11	3.403			
"СХЕМА БЛД" ЕООД	56			25.24	3.390	54.24
"СХЕМА БЛД" ЕООД	56	25.32	3.332			
"СХЕМА БЛД" ЕООД	56	25.66	3.325			
"СХЕМА БЛД" ЕООД	56			25.28	2.716	43.45
"СХЕМА БЛД" ЕООД	56			25.33	2.560	40.97
"СХЕМА БЛД" ЕООД	56			25.26	1.938	31.01
"СХЕМА БЛД" ЕООД	56			25.31	0.776	12.42
"СХЕМА БЛД" ЕООД	56			25.30	0.768	12.29
"СХЕМА БЛД" ЕООД	56	25.34	0.656			
<b>ОБЩО за ползвателя (дка)</b>			<b>104.416</b>		<b>103.410</b>	<b>1654.56</b>
АЛЕКС 1975 ЕООД	4	32.171	6.250			
АЛЕКС 1975 ЕООД	4	32.174	5.596			
АЛЕКС 1975 ЕООД	4	32.45	3.469			
АЛЕКС 1975 ЕООД	4	32.161	3.289			
АЛЕКС 1975 ЕООД	4	32.159	2.797			
АЛЕКС 1975 ЕООД	4	32.173	2.710			
АЛЕКС 1975 ЕООД	4	32.172	2.691			
АЛЕКС 1975 ЕООД	4	32.44	2.644			
АЛЕКС 1975 ЕООД	4			32.43	0.946	15.13
АЛЕКС 1975 ЕООД	4			32.158	0.906	14.50
АЛЕКС 1975 ЕООД	5	32.35	4.554			
АЛЕКС 1975 ЕООД	5			32.29	2.806	44.90
АЛЕКС 1975 ЕООД	5	32.30	2.339			
АЛЕКС 1975 ЕООД	5			32.27	1.982	31.71
АЛЕКС 1975 ЕООД	5	32.28	1.912			
АЛЕКС 1975 ЕООД	5			32.34	1.587	25.40
АЛЕКС 1975 ЕООД	5	32.39	1.502			
АЛЕКС 1975 ЕООД	5	32.33	1.407			
АЛЕКС 1975 ЕООД	5			32.36	1.317	21.08
АЛЕКС 1975 ЕООД	5	32.38	0.999			
АЛЕКС 1975 ЕООД	5	32.32	0.998			
АЛЕКС 1975 ЕООД	5			32.37	0.995	15.91
АЛЕКС 1975 ЕООД	5	32.31	0.991			
АЛЕКС 1975 ЕООД	5			32.40	0.900	14.40
АЛЕКС 1975 ЕООД	5	32.26	0.894			
АЛЕКС 1975 ЕООД	5			32.42	0.801	12.82
АЛЕКС 1975 ЕООД	5			32.41	0.798	12.77
АЛЕКС 1975 ЕООД	6	32.57	8.013			
АЛЕКС 1975 ЕООД	6	32.56	4.002			
АЛЕКС 1975 ЕООД	6			32.47	3.729	59.67
АЛЕКС 1975 ЕООД	6	32.53	2.804			

АЛЕКС 1975 ЕООД	6	32.66	2.500			
АЛЕКС 1975 ЕООД	6			32.59	2.002	32.03
АЛЕКС 1975 ЕООД	6			32.157	2.000	32.00
АЛЕКС 1975 ЕООД	6	32.58	1.999			
АЛЕКС 1975 ЕООД	6	32.60	1.993			
АЛЕКС 1975 ЕООД	6	32.54	1.202			
АЛЕКС 1975 ЕООД	6	32.52	1.199			
АЛЕКС 1975 ЕООД	6	32.51	1.198			
АЛЕКС 1975 ЕООД	6			32.61	1.005	16.08
АЛЕКС 1975 ЕООД	6	32.50	1.001			
АЛЕКС 1975 ЕООД	6	32.55	1.000			
АЛЕКС 1975 ЕООД	6	32.49	0.999			
АЛЕКС 1975 ЕООД	6			32.64	0.999	15.98
АЛЕКС 1975 ЕООД	6	32.48	0.999			
АЛЕКС 1975 ЕООД	6	32.63	0.997			
АЛЕКС 1975 ЕООД	6			32.62	0.986	15.77
АЛЕКС 1975 ЕООД	7	32.70	7.705			
АЛЕКС 1975 ЕООД	7	32.72	4.384			
АЛЕКС 1975 ЕООД	7	32.71	3.992			
АЛЕКС 1975 ЕООД	7			32.67	2.497	39.95
АЛЕКС 1975 ЕООД	7	32.75	1.202			
АЛЕКС 1975 ЕООД	7			32.73	1.199	19.18
АЛЕКС 1975 ЕООД	8	32.107	5.791			
АЛЕКС 1975 ЕООД	8	32.103	5.628			
АЛЕКС 1975 ЕООД	8			32.163	3.463	55.41
АЛЕКС 1975 ЕООД	8	32.98	3.200			
АЛЕКС 1975 ЕООД	8			32.100	3.060	48.96
АЛЕКС 1975 ЕООД	8	32.99	2.971			
АЛЕКС 1975 ЕООД	8			32.104	2.965	47.44
АЛЕКС 1975 ЕООД	8			32.112	2.630	42.08
АЛЕКС 1975 ЕООД	8	32.101	2.605			
АЛЕКС 1975 ЕООД	8	32.117	1.925			
АЛЕКС 1975 ЕООД	8	32.120	1.016			
АЛЕКС 1975 ЕООД	8			32.115	0.893	14.29
АЛЕКС 1975 ЕООД	8			32.119	0.859	13.74
АЛЕКС 1975 ЕООД	8			32.121	0.719	11.50
АЛЕКС 1975 ЕООД	8	32.118	0.646			
АЛЕКС 1975 ЕООД	76			32.205	9.439	151.03
<b>ОБЩО за ползвателя (дка)</b>			<b>116.014</b>		<b>51.483</b>	<b>823.72</b>
ДИМКА ГЕОРГИЕВА АЛЕКСОВА	17	32.93	4.407			
ДИМКА ГЕОРГИЕВА АЛЕКСОВА	17	32.88	4.404			
ДИМКА ГЕОРГИЕВА АЛЕКСОВА	17			32.74	2.470	39.53
ДИМКА ГЕОРГИЕВА АЛЕКСОВА	17			32.77	1.106	17.70
ДИМКА ГЕОРГИЕВА АЛЕКСОВА	17	32.76	1.104			
ДИМКА ГЕОРГИЕВА АЛЕКСОВА	17	32.95	0.999			
ДИМКА ГЕОРГИЕВА АЛЕКСОВА	17	32.96	0.998			
ДИМКА ГЕОРГИЕВА АЛЕКСОВА	17	32.94	0.967			
ДИМКА ГЕОРГИЕВА АЛЕКСОВА	17			32.97	0.807	12.91
ДИМКА ГЕОРГИЕВА АЛЕКСОВА	17	32.89	0.504			
ДИМКА ГЕОРГИЕВА АЛЕКСОВА	17			32.92	0.501	8.02
ДИМКА ГЕОРГИЕВА АЛЕКСОВА	17			32.91	0.500	8.00
ДИМКА ГЕОРГИЕВА АЛЕКСОВА	17	32.90	0.500			
ДИМКА ГЕОРГИЕВА АЛЕКСОВА	17			32.86	0.341	5.46
ДИМКА ГЕОРГИЕВА АЛЕКСОВА	17			32.84	0.300	4.80
ДИМКА ГЕОРГИЕВА АЛЕКСОВА	17			32.82	0.299	4.78
ДИМКА ГЕОРГИЕВА АЛЕКСОВА	17			32.81	0.299	4.78
ДИМКА ГЕОРГИЕВА АЛЕКСОВА	17			32.85	0.299	4.78
ДИМКА ГЕОРГИЕВА АЛЕКСОВА	17			32.83	0.299	4.78
ДИМКА ГЕОРГИЕВА АЛЕКСОВА	17			32.79	0.251	4.02
ДИМКА ГЕОРГИЕВА АЛЕКСОВА	17	32.80	0.250			
ДИМКА ГЕОРГИЕВА АЛЕКСОВА	17			32.78	0.110	1.76

Споразумението е изготвено с помощта на програмен продукт CadIS8 ([www.cadis.bg](http://www.cadis.bg)) по образец, утвърден от министъра на земеделието и храните, съгласно чл. 37в, ал. 2 ЗСПЗЗ и чл. 73, ал. 2 от ППЗСПЗЗ.

ДИМКА ГЕОРГИЕВА АЛЕКСОВА	79	25.52	14.996			
ДИМКА ГЕОРГИЕВА АЛЕКСОВА	79	25.54	7.270			
ДИМКА ГЕОРГИЕВА АЛЕКСОВА	79			25.59	7.190	115.05
ДИМКА ГЕОРГИЕВА АЛЕКСОВА	79	25.53	4.483			
ДИМКА ГЕОРГИЕВА АЛЕКСОВА	79	25.160	3.880			
ДИМКА ГЕОРГИЕВА АЛЕКСОВА	79	25.58	2.690			
ДИМКА ГЕОРГИЕВА АЛЕКСОВА	79	25.46	2.134			
ДИМКА ГЕОРГИЕВА АЛЕКСОВА	79	25.47	2.134			
ДИМКА ГЕОРГИЕВА АЛЕКСОВА	79	25.55	1.746			
<b>ОБЩО за ползвателя (дка)</b>			<b>53.466</b>		<b>14.773</b>	<b>236.37</b>
ЛИДИЯ СТОЯНОВА ИЛИЕВА	11			7.3	2.521	40.33
ЛИДИЯ СТОЯНОВА ИЛИЕВА	12	7.12	11.376			
ЛИДИЯ СТОЯНОВА ИЛИЕВА	12	7.14	5.597			
ЛИДИЯ СТОЯНОВА ИЛИЕВА	12	7.16	4.989			
ЛИДИЯ СТОЯНОВА ИЛИЕВА	12	7.19	4.641			
ЛИДИЯ СТОЯНОВА ИЛИЕВА	12			7.9	3.995	63.92
ЛИДИЯ СТОЯНОВА ИЛИЕВА	12			7.10	3.989	63.82
ЛИДИЯ СТОЯНОВА ИЛИЕВА	12			7.13	3.959	63.35
ЛИДИЯ СТОЯНОВА ИЛИЕВА	12	7.21	3.924			
ЛИДИЯ СТОЯНОВА ИЛИЕВА	12	7.7	3.907			
ЛИДИЯ СТОЯНОВА ИЛИЕВА	12	7.6	3.898			
ЛИДИЯ СТОЯНОВА ИЛИЕВА	12			7.20	3.342	53.47
ЛИДИЯ СТОЯНОВА ИЛИЕВА	12			7.24	3.071	49.14
ЛИДИЯ СТОЯНОВА ИЛИЕВА	12	7.15	2.906			
ЛИДИЯ СТОЯНОВА ИЛИЕВА	12	7.18	2.422			
ЛИДИЯ СТОЯНОВА ИЛИЕВА	12	7.17	2.332			
ЛИДИЯ СТОЯНОВА ИЛИЕВА	12	7.11	2.304			
ЛИДИЯ СТОЯНОВА ИЛИЕВА	12			7.23	1.195	19.12
ЛИДИЯ СТОЯНОВА ИЛИЕВА	12			7.22	0.401	6.42
ЛИДИЯ СТОЯНОВА ИЛИЕВА	13	7.26	8.137			
ЛИДИЯ СТОЯНОВА ИЛИЕВА	13			7.30	4.000	64.00
ЛИДИЯ СТОЯНОВА ИЛИЕВА	13	7.28	3.996			
ЛИДИЯ СТОЯНОВА ИЛИЕВА	13			7.27	3.514	56.22
ЛИДИЯ СТОЯНОВА ИЛИЕВА	13	7.31	3.235			
ЛИДИЯ СТОЯНОВА ИЛИЕВА	13			7.29	3.152	50.44
ЛИДИЯ СТОЯНОВА ИЛИЕВА	13			7.32	2.635	42.17
ЛИДИЯ СТОЯНОВА ИЛИЕВА	13	7.33	0.777			
ЛИДИЯ СТОЯНОВА ИЛИЕВА	13	7.34	0.242			
ЛИДИЯ СТОЯНОВА ИЛИЕВА	18			7.59	5.088	81.41
ЛИДИЯ СТОЯНОВА ИЛИЕВА	18	7.54	3.269			
ЛИДИЯ СТОЯНОВА ИЛИЕВА	18			7.58	2.303	36.85
ЛИДИЯ СТОЯНОВА ИЛИЕВА	18			7.56	2.182	34.91
ЛИДИЯ СТОЯНОВА ИЛИЕВА	18	7.55	1.622			
ЛИДИЯ СТОЯНОВА ИЛИЕВА	18			7.53	0.866	13.85
ЛИДИЯ СТОЯНОВА ИЛИЕВА	18			7.51	0.690	11.05
ЛИДИЯ СТОЯНОВА ИЛИЕВА	19	7.83	6.615			
ЛИДИЯ СТОЯНОВА ИЛИЕВА	19	7.76	3.203			
ЛИДИЯ СТОЯНОВА ИЛИЕВА	19	7.74	3.197			
ЛИДИЯ СТОЯНОВА ИЛИЕВА	19	7.75	3.196			
ЛИДИЯ СТОЯНОВА ИЛИЕВА	19	7.84	2.621			
ЛИДИЯ СТОЯНОВА ИЛИЕВА	19			7.78	2.000	32.00
ЛИДИЯ СТОЯНОВА ИЛИЕВА	19			7.77	1.997	31.95
ЛИДИЯ СТОЯНОВА ИЛИЕВА	19			7.79	1.153	18.45
ЛИДИЯ СТОЯНОВА ИЛИЕВА	19			7.81	0.597	9.55
ЛИДИЯ СТОЯНОВА ИЛИЕВА	19	7.82	0.593			
ЛИДИЯ СТОЯНОВА ИЛИЕВА	20	7.86	6.895			
ЛИДИЯ СТОЯНОВА ИЛИЕВА	20			7.88	6.364	101.82
ЛИДИЯ СТОЯНОВА ИЛИЕВА	20	7.89	3.597			
ЛИДИЯ СТОЯНОВА ИЛИЕВА	20			7.87	2.443	39.08
ЛИДИЯ СТОЯНОВА ИЛИЕВА	20			7.90	1.479	23.67
ЛИДИЯ СТОЯНОВА ИЛИЕВА	92			7.92	0.700	11.20
ЛИДИЯ СТОЯНОВА ИЛИЕВА	92			7.93	0.491	7.86
ЛИДИЯ СТОЯНОВА ИЛИЕВА	21			12.157	1.997	31.95
ЛИДИЯ СТОЯНОВА ИЛИЕВА	21	12.82	1.735			

ЛИДИЯ СТОЯНОВА ИЛИЕВА	22	12.63	4.957			
ЛИДИЯ СТОЯНОВА ИЛИЕВА	22	12.61	2.724			
ЛИДИЯ СТОЯНОВА ИЛИЕВА	22			12.62	2.437	38.99
ЛИДИЯ СТОЯНОВА ИЛИЕВА	23	12.132	6.697			
ЛИДИЯ СТОЯНОВА ИЛИЕВА	23	12.133	5.400			
ЛИДИЯ СТОЯНОВА ИЛИЕВА	23	12.113	3.500			
ЛИДИЯ СТОЯНОВА ИЛИЕВА	23	12.130	1.877			
ЛИДИЯ СТОЯНОВА ИЛИЕВА	23			12.170	1.000	16.00
ЛИДИЯ СТОЯНОВА ИЛИЕВА	23			12.135	1.000	16.00
ЛИДИЯ СТОЯНОВА ИЛИЕВА	23			12.131	0.973	15.57
ЛИДИЯ СТОЯНОВА ИЛИЕВА	24	12.84	5.034			
ЛИДИЯ СТОЯНОВА ИЛИЕВА	24	12.96	4.994			
ЛИДИЯ СТОЯНОВА ИЛИЕВА	24			12.145	4.053	64.85
ЛИДИЯ СТОЯНОВА ИЛИЕВА	24			12.86	3.986	63.78
ЛИДИЯ СТОЯНОВА ИЛИЕВА	24			12.112	3.900	62.40
ЛИДИЯ СТОЯНОВА ИЛИЕВА	24	12.66	3.000			
ЛИДИЯ СТОЯНОВА ИЛИЕВА	24	12.65	2.835			
ЛИДИЯ СТОЯНОВА ИЛИЕВА	24	12.114	2.711			
ЛИДИЯ СТОЯНОВА ИЛИЕВА	24			12.67	2.276	36.42
ЛИДИЯ СТОЯНОВА ИЛИЕВА	24	12.162	1.999			
ЛИДИЯ СТОЯНОВА ИЛИЕВА	24			12.95	1.419	22.70
ЛИДИЯ СТОЯНОВА ИЛИЕВА	24			12.167	1.400	22.40
ЛИДИЯ СТОЯНОВА ИЛИЕВА	24	12.64	1.381			
ЛИДИЯ СТОЯНОВА ИЛИЕВА	24	12.94	1.371			
ЛИДИЯ СТОЯНОВА ИЛИЕВА	24			12.93	1.343	21.48
ЛИДИЯ СТОЯНОВА ИЛИЕВА	24	12.115	1.131			
ЛИДИЯ СТОЯНОВА ИЛИЕВА	24			12.91	1.100	17.60
ЛИДИЯ СТОЯНОВА ИЛИЕВА	24	12.92	1.000			
ЛИДИЯ СТОЯНОВА ИЛИЕВА	24			12.163	1.000	16.00
ЛИДИЯ СТОЯНОВА ИЛИЕВА	24	12.160	1.000			
ЛИДИЯ СТОЯНОВА ИЛИЕВА	24			12.158	0.896	14.33
ЛИДИЯ СТОЯНОВА ИЛИЕВА	24	12.88	0.610			
ЛИДИЯ СТОЯНОВА ИЛИЕВА	25	12.116	4.997			
ЛИДИЯ СТОЯНОВА ИЛИЕВА	25	12.118	4.996			
ЛИДИЯ СТОЯНОВА ИЛИЕВА	25			12.117	4.996	79.93
ЛИДИЯ СТОЯНОВА ИЛИЕВА	25			12.73	4.500	72.00
ЛИДИЯ СТОЯНОВА ИЛИЕВА	25			12.119	3.700	59.20
ЛИДИЯ СТОЯНОВА ИЛИЕВА	25			12.136	3.690	59.04
ЛИДИЯ СТОЯНОВА ИЛИЕВА	25			12.150	3.200	51.20
ЛИДИЯ СТОЯНОВА ИЛИЕВА	25	12.98	2.582			
ЛИДИЯ СТОЯНОВА ИЛИЕВА	25	12.147	2.375			
ЛИДИЯ СТОЯНОВА ИЛИЕВА	25			12.97	1.449	23.18
ЛИДИЯ СТОЯНОВА ИЛИЕВА	25			12.153	1.085	17.36
ЛИДИЯ СТОЯНОВА ИЛИЕВА	25			12.149	1.000	16.00
ЛИДИЯ СТОЯНОВА ИЛИЕВА	25			12.165	0.700	11.20
ЛИДИЯ СТОЯНОВА ИЛИЕВА	25			12.164	0.581	9.29
ЛИДИЯ СТОЯНОВА ИЛИЕВА	25			12.166	0.571	9.14
ЛИДИЯ СТОЯНОВА ИЛИЕВА	25			12.121	0.429	6.86
ЛИДИЯ СТОЯНОВА ИЛИЕВА	30	18.5	13.514			
ЛИДИЯ СТОЯНОВА ИЛИЕВА	30	18.16	7.064			
ЛИДИЯ СТОЯНОВА ИЛИЕВА	30	18.15	0.401			
ЛИДИЯ СТОЯНОВА ИЛИЕВА	31	18.28	6.697			
ЛИДИЯ СТОЯНОВА ИЛИЕВА	31	18.27	4.839			
ЛИДИЯ СТОЯНОВА ИЛИЕВА	31	18.35	2.351			
ЛИДИЯ СТОЯНОВА ИЛИЕВА	31			18.34	2.247	35.95
ЛИДИЯ СТОЯНОВА ИЛИЕВА	31	18.36	2.244			
ЛИДИЯ СТОЯНОВА ИЛИЕВА	31	18.37	1.866			
ЛИДИЯ СТОЯНОВА ИЛИЕВА	31	18.23	1.695			
ЛИДИЯ СТОЯНОВА ИЛИЕВА	31	18.24	1.478			
ЛИДИЯ СТОЯНОВА ИЛИЕВА	31	18.25	0.982			
ЛИДИЯ СТОЯНОВА ИЛИЕВА	31			18.30	0.671	10.73

Споразумението е изготвено с помощта на програмен продукт CadIS8 ([www.cadis.bg](http://www.cadis.bg)) по образец, утвърден от министъра на земеделието и храните, съгласно чл. 37в, ал. 2 ЗСПЗЗ и чл. 73, ал. 2 от ППЗСПЗЗ.

ЛИДИЯ СТОЯНОВА ИЛИЕВА	31	18.31	0.448			
ЛИДИЯ СТОЯНОВА ИЛИЕВА	32	18.24	1.218			
ЛИДИЯ СТОЯНОВА ИЛИЕВА	32	18.25	0.998			
ЛИДИЯ СТОЯНОВА ИЛИЕВА	32	18.27	0.962			
ЛИДИЯ СТОЯНОВА ИЛИЕВА	33	18.39	2.120			
ЛИДИЯ СТОЯНОВА ИЛИЕВА	34	26.46	11.146			
ЛИДИЯ СТОЯНОВА ИЛИЕВА	34	26.47	11.064			
ЛИДИЯ СТОЯНОВА ИЛИЕВА	35	26.7	9.508			
ЛИДИЯ СТОЯНОВА ИЛИЕВА	35			26.8	8.172	130.76
ЛИДИЯ СТОЯНОВА ИЛИЕВА	35	26.33	5.757			
ЛИДИЯ СТОЯНОВА ИЛИЕВА	35			26.10	1.959	31.35
ЛИДИЯ СТОЯНОВА ИЛИЕВА	43			21.8	2.757	44.11
ЛИДИЯ СТОЯНОВА ИЛИЕВА	43	21.10	2.625			
ЛИДИЯ СТОЯНОВА ИЛИЕВА	43	21.15	2.326			
ЛИДИЯ СТОЯНОВА ИЛИЕВА	43	21.14	2.105			
ЛИДИЯ СТОЯНОВА ИЛИЕВА	43			21.12	1.797	28.74
ЛИДИЯ СТОЯНОВА ИЛИЕВА	43			21.9	1.795	28.72
ЛИДИЯ СТОЯНОВА ИЛИЕВА	43			21.120	1.745	27.92
ЛИДИЯ СТОЯНОВА ИЛИЕВА	43			21.123	1.457	23.31
ЛИДИЯ СТОЯНОВА ИЛИЕВА	43	21.19	1.384			
ЛИДИЯ СТОЯНОВА ИЛИЕВА	43			21.7	0.918	14.69
ЛИДИЯ СТОЯНОВА ИЛИЕВА	43	21.4	0.910			
ЛИДИЯ СТОЯНОВА ИЛИЕВА	43			21.11	0.607	9.71
ЛИДИЯ СТОЯНОВА ИЛИЕВА	44			21.18	2.791	44.66
ЛИДИЯ СТОЯНОВА ИЛИЕВА	44			21.23	2.132	34.12
ЛИДИЯ СТОЯНОВА ИЛИЕВА	44	21.22	1.901			
ЛИДИЯ СТОЯНОВА ИЛИЕВА	44	21.21	1.898			
ЛИДИЯ СТОЯНОВА ИЛИЕВА	44	21.24	0.928			
ЛИДИЯ СТОЯНОВА ИЛИЕВА	78	7.66	5.802			
ЛИДИЯ СТОЯНОВА ИЛИЕВА	78			7.59	5.316	85.05
ЛИДИЯ СТОЯНОВА ИЛИЕВА	78			7.67	4.000	64.00
ЛИДИЯ СТОЯНОВА ИЛИЕВА	78	7.55	2.580			
ЛИДИЯ СТОЯНОВА ИЛИЕВА	78			7.56	2.511	40.18
ЛИДИЯ СТОЯНОВА ИЛИЕВА	78			7.62	2.500	40.00
ЛИДИЯ СТОЯНОВА ИЛИЕВА	78	7.60	2.212			
ЛИДИЯ СТОЯНОВА ИЛИЕВА	78	7.61	1.885			
ЛИДИЯ СТОЯНОВА ИЛИЕВА	78	7.64	1.203			
ЛИДИЯ СТОЯНОВА ИЛИЕВА	78			7.51	1.063	17.00
ЛИДИЯ СТОЯНОВА ИЛИЕВА	78			7.50	0.300	4.80
ЛИДИЯ СТОЯНОВА ИЛИЕВА	81	18.8	1.998			
ЛИДИЯ СТОЯНОВА ИЛИЕВА	81	18.9	1.982			
ЛИДИЯ СТОЯНОВА ИЛИЕВА	81	18.11	1.556			
ЛИДИЯ СТОЯНОВА ИЛИЕВА	81			18.10	0.996	15.94
ЛИДИЯ СТОЯНОВА ИЛИЕВА	81			18.12	0.302	4.84
<b>ОБЩО за ползвателя (дка)</b>			<b>288.042</b>		<b>164.846</b>	<b>2637.54</b>
МАРГАРИТА ДИМИТРОВА СТЕФАНОВА	16	7.166	22.028			
МАРГАРИТА ДИМИТРОВА СТЕФАНОВА	16	7.95	5.377			
МАРГАРИТА ДИМИТРОВА СТЕФАНОВА	16	7.35	2.720			
МАРГАРИТА ДИМИТРОВА СТЕФАНОВА	16	7.34	2.025			
МАРГАРИТА ДИМИТРОВА СТЕФАНОВА	36			26.18	23.686	378.97
МАРГАРИТА ДИМИТРОВА СТЕФАНОВА	36			26.17	2.336	37.38
<b>ОБЩО за ползвателя (дка)</b>			<b>32.150</b>		<b>26.022</b>	<b>416.35</b>
НИКОЛА СТОИЛОВ НИКОЛОВ	14	7.41	2.140			
НИКОЛА СТОИЛОВ НИКОЛОВ	15	7.43	10.313			
НИКОЛА СТОИЛОВ НИКОЛОВ	15	7.44	3.898			
НИКОЛА СТОИЛОВ НИКОЛОВ	15	7.46	2.558			
НИКОЛА СТОИЛОВ НИКОЛОВ	15	7.45	1.893			
НИКОЛА СТОИЛОВ НИКОЛОВ	26	17.23	7.914			



НИКОЛА СТОИЛОВ НИКОЛОВ	26	17.24	5.461			
НИКОЛА СТОИЛОВ НИКОЛОВ	26	17.21	3.167			
НИКОЛА СТОИЛОВ НИКОЛОВ	26	17.26	3.041			
НИКОЛА СТОИЛОВ НИКОЛОВ	26	17.22	2.694			
НИКОЛА СТОИЛОВ НИКОЛОВ	26			17.19	1.869	29.91
НИКОЛА СТОИЛОВ НИКОЛОВ	26			17.25	1.595	25.53
НИКОЛА СТОИЛОВ НИКОЛОВ	26	17.20	0.963			
НИКОЛА СТОИЛОВ НИКОЛОВ	27	17.6	11.507			
НИКОЛА СТОИЛОВ НИКОЛОВ	27	17.5	4.056			
НИКОЛА СТОИЛОВ НИКОЛОВ	27	17.7	1.794			
НИКОЛА СТОИЛОВ НИКОЛОВ	27	17.4	1.278			
НИКОЛА СТОИЛОВ НИКОЛОВ	28	17.14	4.891			
НИКОЛА СТОИЛОВ НИКОЛОВ	28	17.16	4.875			
НИКОЛА СТОИЛОВ НИКОЛОВ	28	17.11	4.316			
НИКОЛА СТОИЛОВ НИКОЛОВ	28	17.12	3.698			
НИКОЛА СТОИЛОВ НИКОЛОВ	28	17.30	3.653			
НИКОЛА СТОИЛОВ НИКОЛОВ	28	17.15	3.500			
НИКОЛА СТОИЛОВ НИКОЛОВ	28			17.17	2.395	38.32
НИКОЛА СТОИЛОВ НИКОЛОВ	28			17.201	1.567	25.08
НИКОЛА СТОИЛОВ НИКОЛОВ	29			18.238	2.831	45.30
НИКОЛА СТОИЛОВ НИКОЛОВ	29			18.239	1.667	26.67
НИКОЛА СТОИЛОВ НИКОЛОВ	29			18.2	1.596	25.54
НИКОЛА СТОИЛОВ НИКОЛОВ	29	18.1	0.736			
НИКОЛА СТОИЛОВ НИКОЛОВ	38	20.21	7.684			
НИКОЛА СТОИЛОВ НИКОЛОВ	38	20.22	6.239			
НИКОЛА СТОИЛОВ НИКОЛОВ	38			20.20	4.688	75.01
НИКОЛА СТОИЛОВ НИКОЛОВ	38	20.19	4.464			
НИКОЛА СТОИЛОВ НИКОЛОВ	38	20.17	2.941			
НИКОЛА СТОИЛОВ НИКОЛОВ	38	20.18	1.894			
НИКОЛА СТОИЛОВ НИКОЛОВ	38	20.23	0.330			
НИКОЛА СТОИЛОВ НИКОЛОВ	39	20.23	3.124			
НИКОЛА СТОИЛОВ НИКОЛОВ	40	20.27	0.957			
НИКОЛА СТОИЛОВ НИКОЛОВ	40			20.28	0.738	11.81
НИКОЛА СТОИЛОВ НИКОЛОВ	40			20.32	0.368	5.89
НИКОЛА СТОИЛОВ НИКОЛОВ	40			20.31	0.297	4.76
НИКОЛА СТОИЛОВ НИКОЛОВ	40			20.30	0.287	4.59
НИКОЛА СТОИЛОВ НИКОЛОВ	40			20.26	0.161	2.58
НИКОЛА СТОИЛОВ НИКОЛОВ	41	20.33	2.910			
НИКОЛА СТОИЛОВ НИКОЛОВ	41			20.35	2.256	36.10
НИКОЛА СТОИЛОВ НИКОЛОВ	41			20.40	1.558	24.93
НИКОЛА СТОИЛОВ НИКОЛОВ	42	20.43	2.503			
НИКОЛА СТОИЛОВ НИКОЛОВ	42			20.45	2.243	35.90
НИКОЛА СТОИЛОВ НИКОЛОВ	42			20.44	1.398	22.37
НИКОЛА СТОИЛОВ НИКОЛОВ	42			20.46	0.429	6.86
НИКОЛА СТОИЛОВ НИКОЛОВ	51	21.81	4.432			
НИКОЛА СТОИЛОВ НИКОЛОВ	51			21.87	1.386	22.18
НИКОЛА СТОИЛОВ НИКОЛОВ	51	21.76	1.203			
НИКОЛА СТОИЛОВ НИКОЛОВ	51	21.75	1.029			
НИКОЛА СТОИЛОВ НИКОЛОВ	51			21.80	0.965	15.44
НИКОЛА СТОИЛОВ НИКОЛОВ	51			21.77	0.862	13.78
НИКОЛА СТОИЛОВ НИКОЛОВ	51			21.79	0.832	13.31
НИКОЛА СТОИЛОВ НИКОЛОВ	51	21.78	0.676			
НИКОЛА СТОИЛОВ НИКОЛОВ	52			21.58	13.103	209.65
НИКОЛА СТОИЛОВ НИКОЛОВ	52			21.64	7.302	116.83
НИКОЛА СТОИЛОВ НИКОЛОВ	52			21.54	6.602	105.63
НИКОЛА СТОИЛОВ НИКОЛОВ	52	21.71	5.818			
НИКОЛА СТОИЛОВ НИКОЛОВ	52			21.65	3.968	63.49
НИКОЛА СТОИЛОВ НИКОЛОВ	52	21.72	3.675			
НИКОЛА СТОИЛОВ НИКОЛОВ	52	21.66	2.586			
НИКОЛА СТОИЛОВ НИКОЛОВ	52	21.68	2.397			
НИКОЛА СТОИЛОВ НИКОЛОВ	52	21.69	2.122			

Споразумението е изготвено с помощта на програмния продукт CadIS8 ([www.cadis.bg](http://www.cadis.bg)) по образец, утвърден от министъра на земеделието и храните, съгласно чл. 37в, ал. 2 ЗСПЗЗ и чл. 73, ал. 2 от ППЗСПЗЗ.

НИКОЛА СТОИЛОВ НИКОЛОВ	52			21.52	1.563	25.01
НИКОЛА СТОИЛОВ НИКОЛОВ	52			21.62	1.394	22.31
НИКОЛА СТОИЛОВ НИКОЛОВ	52			21.53	1.101	17.62
НИКОЛА СТОИЛОВ НИКОЛОВ	52	21.51	1.093			
НИКОЛА СТОИЛОВ НИКОЛОВ	52	21.119	0.954			
НИКОЛА СТОИЛОВ НИКОЛОВ	52			21.61	0.840	13.44
НИКОЛА СТОИЛОВ НИКОЛОВ	52	21.57	0.665			
НИКОЛА СТОИЛОВ НИКОЛОВ	52			21.60	0.401	6.41
НИКОЛА СТОИЛОВ НИКОЛОВ	52			21.56	0.264	4.23
НИКОЛА СТОИЛОВ НИКОЛОВ	52			21.55	0.238	3.81
НИКОЛА СТОИЛОВ НИКОЛОВ	52	21.50	0.215			
НИКОЛА СТОИЛОВ НИКОЛОВ	57			25.44	1.641	26.25
НИКОЛА СТОИЛОВ НИКОЛОВ	57	25.50	0.970			
НИКОЛА СТОИЛОВ НИКОЛОВ	58	25.36	6.318			
НИКОЛА СТОИЛОВ НИКОЛОВ	58	25.108	3.200			
НИКОЛА СТОИЛОВ НИКОЛОВ	58	25.37	0.452			
НИКОЛА СТОИЛОВ НИКОЛОВ	59			25.39	3.491	55.86
НИКОЛА СТОИЛОВ НИКОЛОВ	59			25.71	3.093	49.49
НИКОЛА СТОИЛОВ НИКОЛОВ	59	25.72	2.762			
НИКОЛА СТОИЛОВ НИКОЛОВ	59			25.38	1.852	29.63
НИКОЛА СТОИЛОВ НИКОЛОВ	59			25.68	1.086	17.37
НИКОЛА СТОИЛОВ НИКОЛОВ	59	25.37	0.371			
НИКОЛА СТОИЛОВ НИКОЛОВ	60	25.81	3.770			
НИКОЛА СТОИЛОВ НИКОЛОВ	60			25.79	1.201	19.21
НИКОЛА СТОИЛОВ НИКОЛОВ	63	25.189	3.965			
НИКОЛА СТОИЛОВ НИКОЛОВ	63			25.188	2.987	47.79
НИКОЛА СТОИЛОВ НИКОЛОВ	63	25.161	0.963			
НИКОЛА СТОИЛОВ НИКОЛОВ	64			25.51	6.655	106.47
НИКОЛА СТОИЛОВ НИКОЛОВ	64			25.182	6.099	97.58
НИКОЛА СТОИЛОВ НИКОЛОВ	64	25.192	2.483			
НИКОЛА СТОИЛОВ НИКОЛОВ	65	25.196	4.813			
НИКОЛА СТОИЛОВ НИКОЛОВ	65	25.116	3.107			
НИКОЛА СТОИЛОВ НИКОЛОВ	66			25.112	1.455	23.28
НИКОЛА СТОИЛОВ НИКОЛОВ	66	25.113	1.455			
НИКОЛА СТОИЛОВ НИКОЛОВ	66	25.117	1.447			
НИКОЛА СТОИЛОВ НИКОЛОВ	67	25.109	6.101			
НИКОЛА СТОИЛОВ НИКОЛОВ	68	25.110	10.810			
НИКОЛА СТОИЛОВ НИКОЛОВ	68	25.152	6.485			
НИКОЛА СТОИЛОВ НИКОЛОВ	68			25.173	3.099	49.58
НИКОЛА СТОИЛОВ НИКОЛОВ	68	25.104	0.884			
НИКОЛА СТОИЛОВ НИКОЛОВ	68	25.117	0.199			
НИКОЛА СТОИЛОВ НИКОЛОВ	69	25.104	3.093			
НИКОЛА СТОИЛОВ НИКОЛОВ	69			25.106	2.094	33.51
НИКОЛА СТОИЛОВ НИКОЛОВ	69	25.152	0.171			
НИКОЛА СТОИЛОВ НИКОЛОВ	70	25.141	3.619			
НИКОЛА СТОИЛОВ НИКОЛОВ	70	25.138	3.110			
НИКОЛА СТОИЛОВ НИКОЛОВ	70	25.137	3.105			
НИКОЛА СТОИЛОВ НИКОЛОВ	70			25.139	0.795	12.73
НИКОЛА СТОИЛОВ НИКОЛОВ	70	25.140	0.764			
НИКОЛА СТОИЛОВ НИКОЛОВ	71	25.145	4.550			
НИКОЛА СТОИЛОВ НИКОЛОВ	72	25.157	4.591			
НИКОЛА СТОИЛОВ НИКОЛОВ	72			25.150	4.318	69.09
НИКОЛА СТОИЛОВ НИКОЛОВ	72	25.146	3.094			
НИКОЛА СТОИЛОВ НИКОЛОВ	72	25.147	2.660			
НИКОЛА СТОИЛОВ НИКОЛОВ	72			25.174	2.415	38.63
НИКОЛА СТОИЛОВ НИКОЛОВ	73			25.127	2.021	32.34
НИКОЛА СТОИЛОВ НИКОЛОВ	73			25.128	1.395	22.32
НИКОЛА СТОИЛОВ НИКОЛОВ	73			25.129	1.202	19.22
НИКОЛА СТОИЛОВ НИКОЛОВ	73	25.126	1.062			
НИКОЛА СТОИЛОВ НИКОЛОВ	74			25.178	3.395	54.32
НИКОЛА СТОИЛОВ НИКОЛОВ	74			25.176	1.940	31.04
НИКОЛА СТОИЛОВ НИКОЛОВ	74	25.177	1.940			
НИКОЛА СТОИЛОВ НИКОЛОВ	74	25.162	0.958			
НИКОЛА СТОИЛОВ НИКОЛОВ	74			25.163	0.363	5.80

НИКОЛА СТОИЛОВ НИКОЛОВ	75	25.181	14.260			
НИКОЛА СТОИЛОВ НИКОЛОВ	75			25.105	1.215	19.43
НИКОЛА СТОИЛОВ НИКОЛОВ	77			7.70	3.965	63.45
НИКОЛА СТОИЛОВ НИКОЛОВ	77			7.73	3.498	55.97
НИКОЛА СТОИЛОВ НИКОЛОВ	77			7.71	2.100	33.60
НИКОЛА СТОИЛОВ НИКОЛОВ	77			7.72	1.101	17.61
НИКОЛА СТОИЛОВ НИКОЛОВ	80	18.18	6.265			
НИКОЛА СТОИЛОВ НИКОЛОВ	80	18.6	3.485			
НИКОЛА СТОИЛОВ НИКОЛОВ	80			18.7	1.513	24.21
НИКОЛА СТОИЛОВ НИКОЛОВ	82	25.84	2.255			
НИКОЛА СТОИЛОВ НИКОЛОВ	82			25.82	1.164	18.62
НИКОЛА СТОИЛОВ НИКОЛОВ	82			25.83	1.067	17.07
<b>ОБЩО за ползвателя (дка)</b>			<b>267.797</b>		<b>136.986</b>	<b>2191.77</b>
РУМЕН ДРАГАНОВ МИЦОВ	1			32.8	5.004	80.06
РУМЕН ДРАГАНОВ МИЦОВ	1	32.156	4.997			
РУМЕН ДРАГАНОВ МИЦОВ	1	32.155	4.997			
РУМЕН ДРАГАНОВ МИЦОВ	1	32.3	2.519			
РУМЕН ДРАГАНОВ МИЦОВ	1	32.2	2.508			
РУМЕН ДРАГАНОВ МИЦОВ	1	32.4	2.501			
РУМЕН ДРАГАНОВ МИЦОВ	1	32.1	2.470			
РУМЕН ДРАГАНОВ МИЦОВ	1	32.5	2.451			
РУМЕН ДРАГАНОВ МИЦОВ	1	32.7	1.452			
РУМЕН ДРАГАНОВ МИЦОВ	2			32.16	2.095	33.52
РУМЕН ДРАГАНОВ МИЦОВ	2			32.17	2.042	32.67
РУМЕН ДРАГАНОВ МИЦОВ	2			32.19	1.454	23.26
РУМЕН ДРАГАНОВ МИЦОВ	2			32.20	1.453	23.25
РУМЕН ДРАГАНОВ МИЦОВ	2	32.18	1.446			
РУМЕН ДРАГАНОВ МИЦОВ	2			32.10	1.102	17.63
РУМЕН ДРАГАНОВ МИЦОВ	2			32.11	1.100	17.60
РУМЕН ДРАГАНОВ МИЦОВ	2			32.9	1.099	17.58
РУМЕН ДРАГАНОВ МИЦОВ	2	32.12	0.997			
РУМЕН ДРАГАНОВ МИЦОВ	2			32.13	0.900	14.40
РУМЕН ДРАГАНОВ МИЦОВ	2			32.21	0.899	14.38
РУМЕН ДРАГАНОВ МИЦОВ	2			32.14	0.701	11.22
РУМЕН ДРАГАНОВ МИЦОВ	2	32.22	0.500			
РУМЕН ДРАГАНОВ МИЦОВ	2			32.15	0.408	6.53
РУМЕН ДРАГАНОВ МИЦОВ	3	32.23	4.501			
РУМЕН ДРАГАНОВ МИЦОВ	3	32.24	2.999			
РУМЕН ДРАГАНОВ МИЦОВ	3	32.25	2.299			
РУМЕН ДРАГАНОВ МИЦОВ	9			31.126	6.914	110.63
РУМЕН ДРАГАНОВ МИЦОВ	9	31.3	2.971			
РУМЕН ДРАГАНОВ МИЦОВ	9	31.124	2.737			
РУМЕН ДРАГАНОВ МИЦОВ	9	31.125	2.601			
РУМЕН ДРАГАНОВ МИЦОВ	9			31.5	2.403	38.45
РУМЕН ДРАГАНОВ МИЦОВ	9	31.4	1.085			
РУМЕН ДРАГАНОВ МИЦОВ	9			31.8	0.733	11.72
РУМЕН ДРАГАНОВ МИЦОВ	9	31.2	0.732			
РУМЕН ДРАГАНОВ МИЦОВ	9			31.7	0.527	8.42
РУМЕН ДРАГАНОВ МИЦОВ	9	31.6	0.478			
РУМЕН ДРАГАНОВ МИЦОВ	10			31.255	2.488	39.81
РУМЕН ДРАГАНОВ МИЦОВ	10			31.16	1.695	27.11
РУМЕН ДРАГАНОВ МИЦОВ	10	31.12	1.265			
РУМЕН ДРАГАНОВ МИЦОВ	10			31.256	1.167	18.68
РУМЕН ДРАГАНОВ МИЦОВ	10			31.14	0.649	10.38
РУМЕН ДРАГАНОВ МИЦОВ	10	31.13	0.499			
<b>ОБЩО за ползвателя (дка)</b>			<b>49.006</b>		<b>34.832</b>	<b>557.32</b>

Споразумението е изготвено с помощта на програмния продукт CadIS8 ([www.cadis.bg](http://www.cadis.bg)) по образец, утвърден от министъра на земеделието и храните, съгласно чл. 37в, ал. 2 ЗСПЗЗ и чл. 73, ал. 2 от ППЗСПЗЗ.

Област: Кюстендил  
Община: Кюстендил  
ЕКАТТЕ: 16198

РАБОТНА КАРТА  
НА МАСИВИ ЗА ПОЛЗВАНЕ (2023-2024 г.)  
Землище: с. Горна Гращица

Утвърдил: \_\_\_\_\_

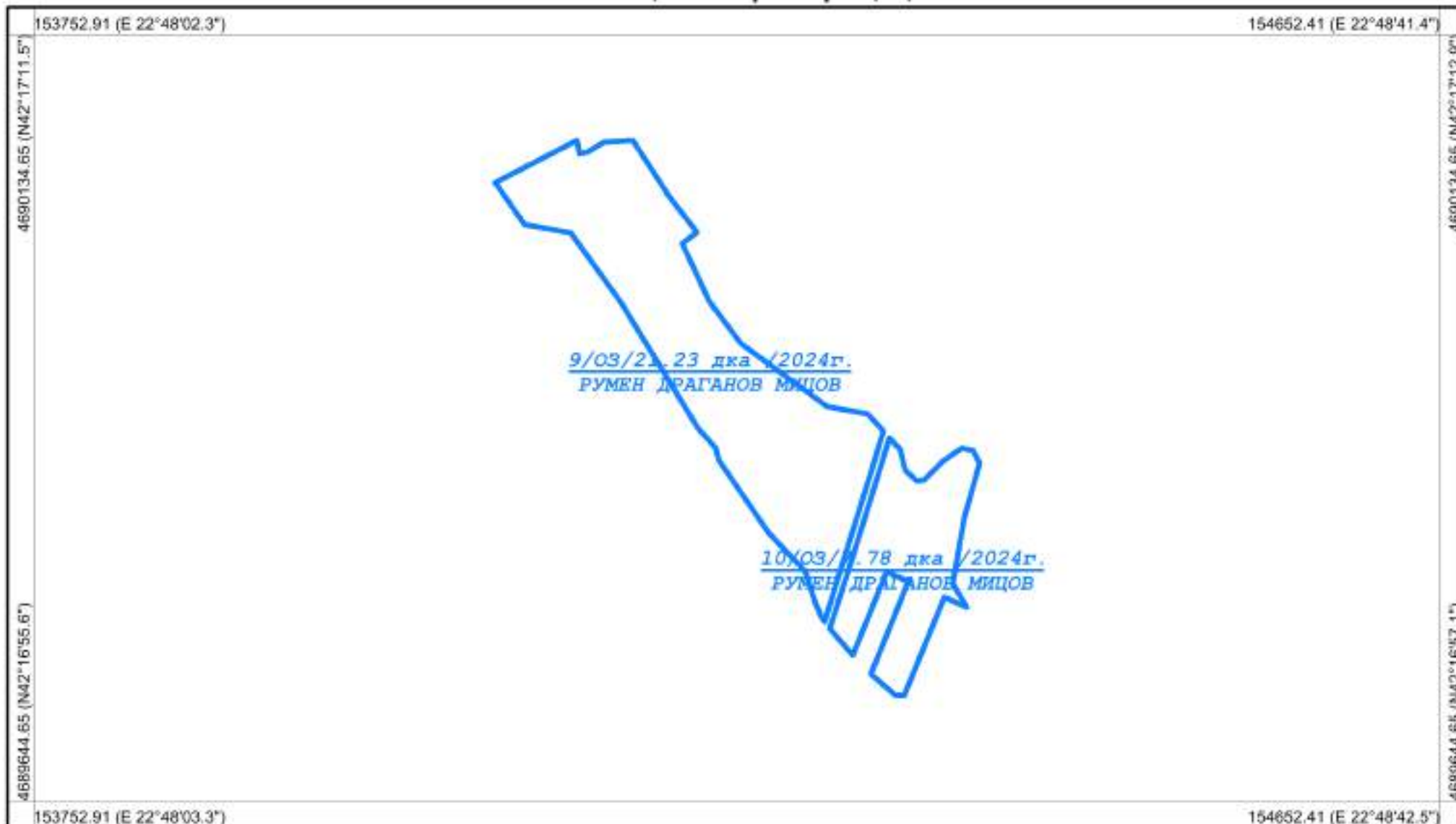

Координатна система: WGS84 (UTM), 35N  
Картна подложка:  
Актуалност на данните: 17.08.2023-09.09.2023 г.  
Дата на отпечатване: 09.09.2023 г.  
Образец: CadIS – 27.06.2017 г.

Мащаб 1:3500  
1 см = 35 м

0 35 70 105 140 175

Картен лист: 1/1

Изработил: \_\_\_\_\_  
КА МОДЕКС ЕООД  
Изготвено с CadIS v.9

Област: Кюстендил  
Община: Кюстендил  
ЕКАТТЕ: 16198

РАБОТНА КАРТА  
НА МАСИВИ ЗА ПОЛЗВАНЕ (2023-2024 г.)  
Землище: с. Горна Грацица

Утвърдил: \_\_\_\_\_

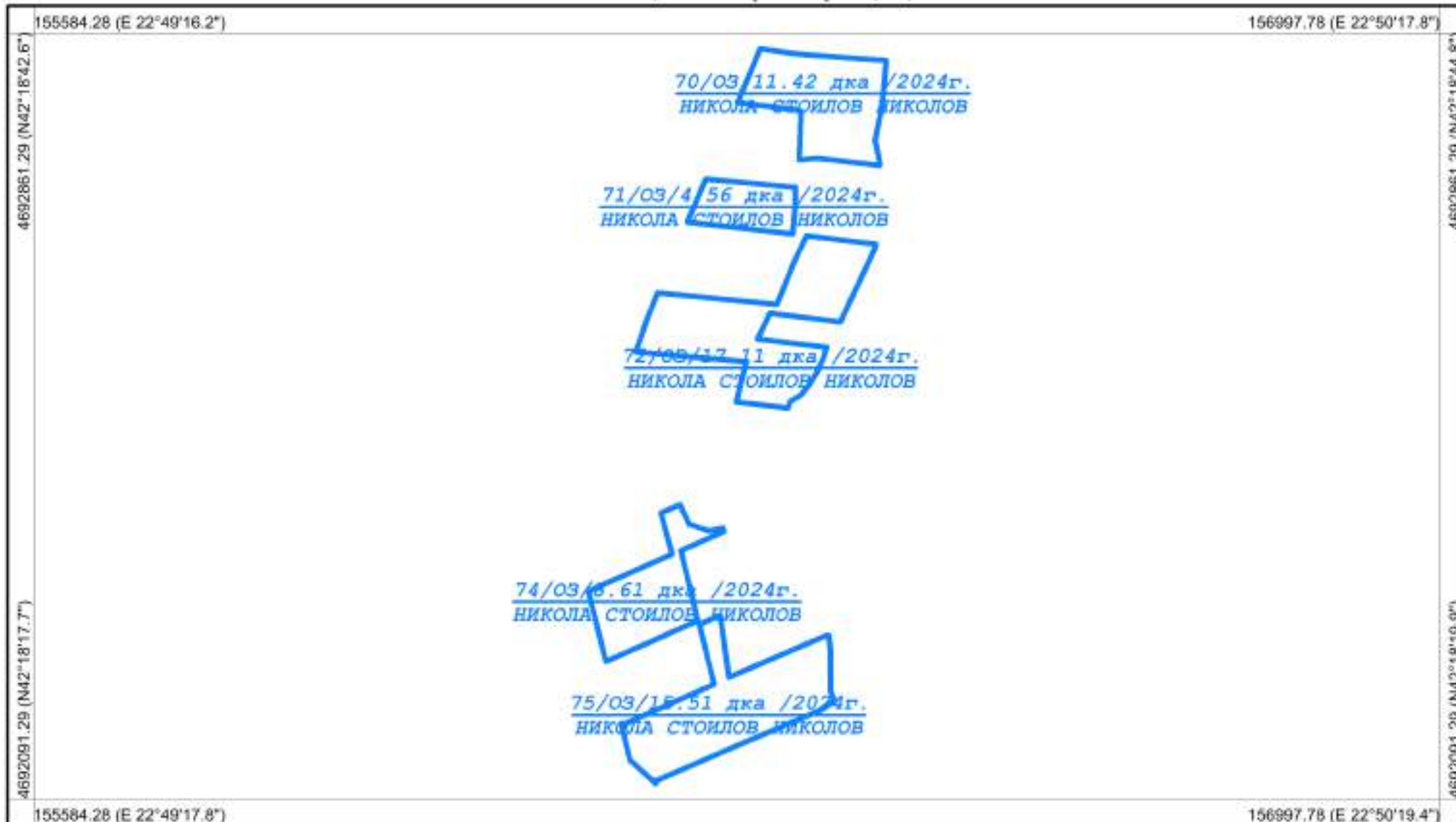

Координатна система: **WGS84 (UTM), 35N**  
Картна подложка:  
Актуалност на данните: **17.08.2023-09.09.2023 г.**  
Дата на отпечатване: **09.09.2023 г.**  
Образец: **CadIS – 27.06.2017 г.**

Мащаб **1:5500**  
1 см = 55 м

0 55 110 165 220 275

Картен лист: **1/1**

Изработил: \_\_\_\_\_  
**КА МОДЕКС ЕООД**  
Изготвено с **CadIS v.9**

Област: Кюстендил  
Община: Кюстендил  
ЕКАТТЕ: 16198

РАБОТНА КАРТА  
НА МАСИВИ ЗА ПОЛЗВАНЕ (2023-2024 г.)  
Землище: с. Горна Грацица

Утвърдил: \_\_\_\_\_

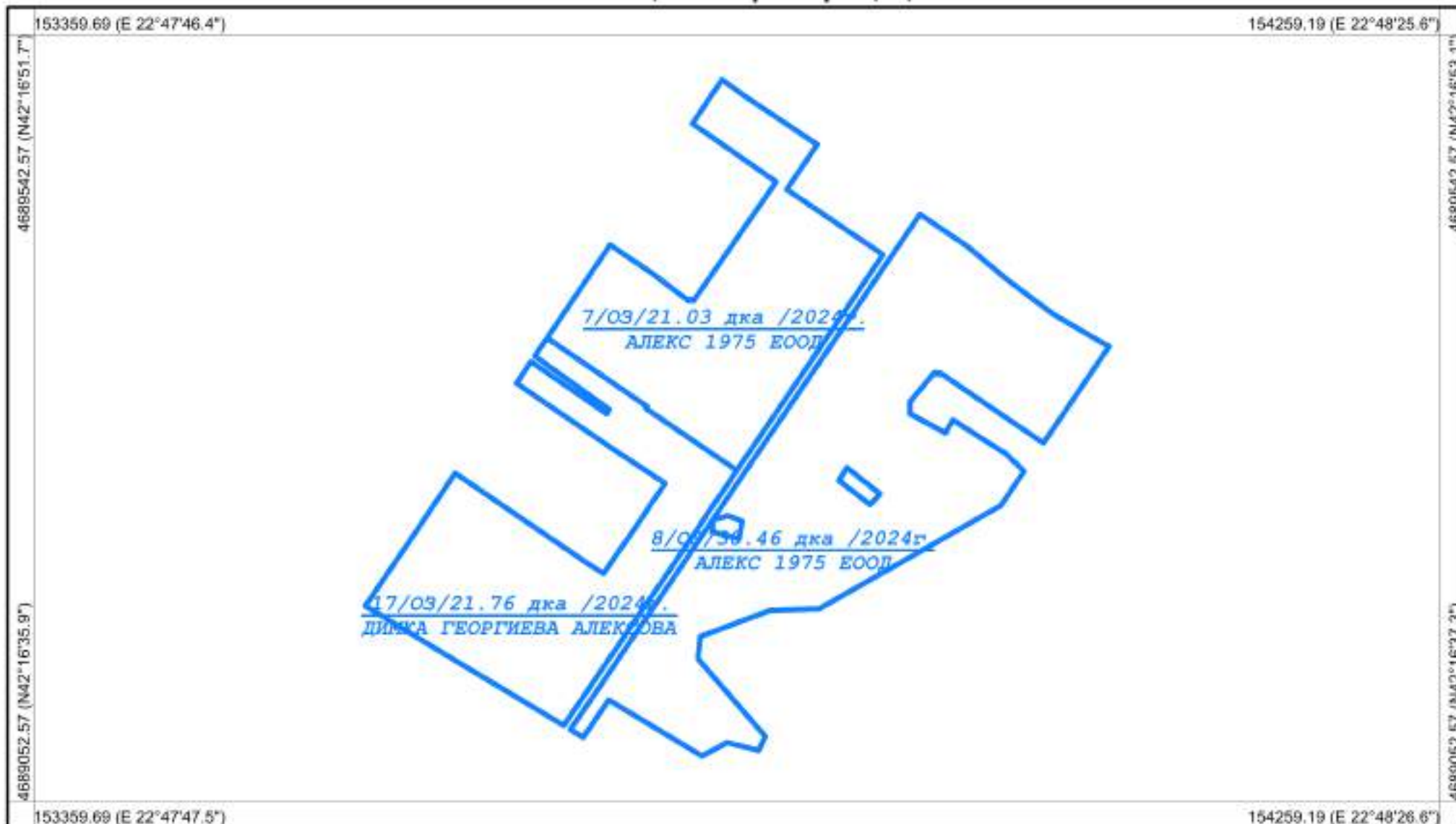

Координатна система: WGS84 (UTM), 35N  
Картна подложка:  
Актуалност на данните: 17.08.2023-30.08.2023 г.  
Дата на отпечатване: 09.09.2023 г.  
Образец: CadIS – 27.06.2017 г.

Мащаб 1:3500  
1 см = 35 м

0 35 70 105 140 175

Картен лист: 1/1

Изработил: \_\_\_\_\_  
КА МОДЕКС ЕООД  
Изготвено с CadIS v.9



Област: Кюстендил  
Община: Кюстендил  
ЕКАТТЕ: 16198

РАБОТНА КАРТА  
НА МАСИВИ ЗА ПОЛЗВАНЕ (2023-2024 г.)  
Землище: с. Горна Грацица

Утвърдил: \_\_\_\_\_

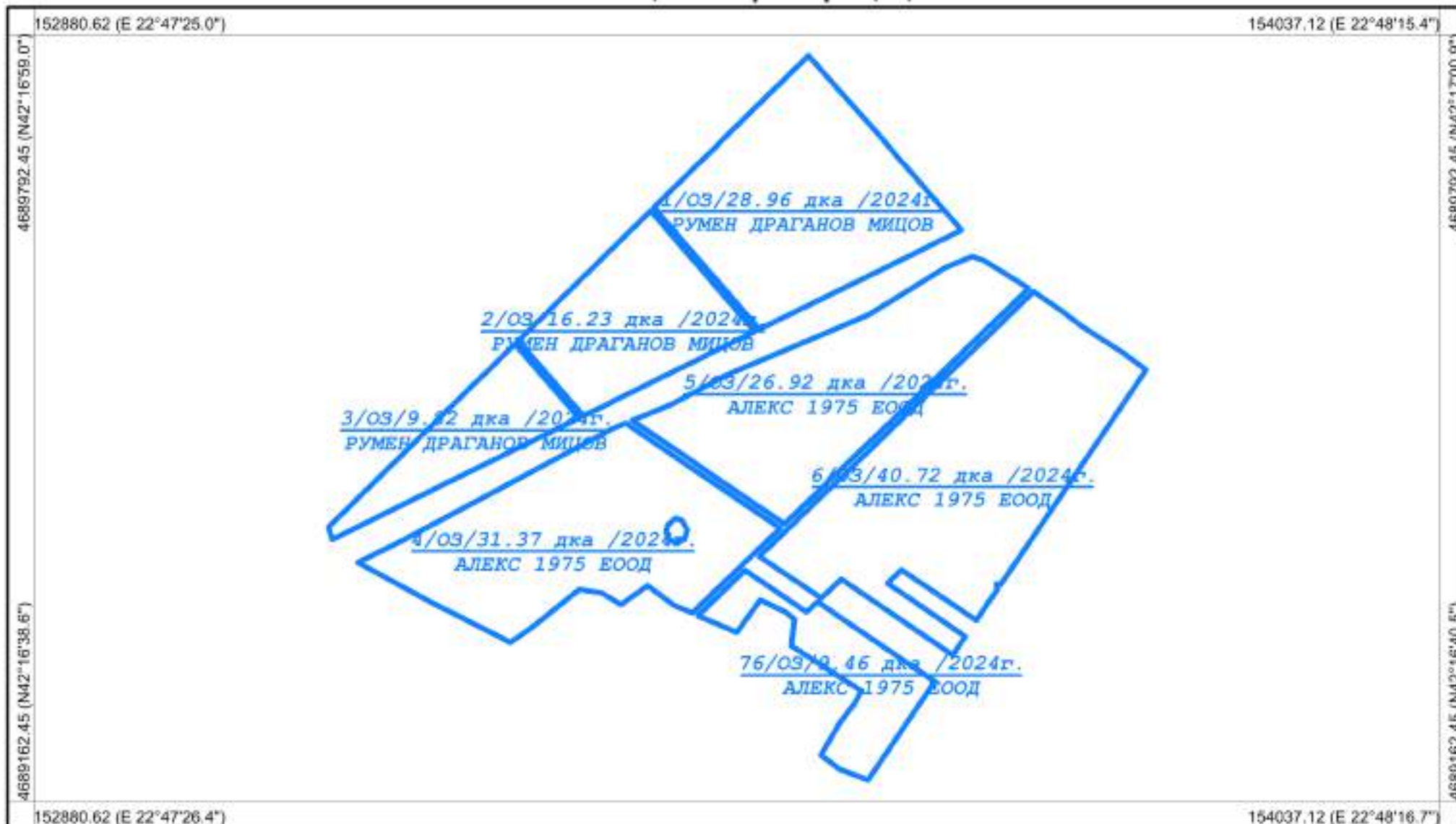

Координатна система: WGS84 (UTM), 35N  
Картна подложка:  
Актуалност на данните: 17.08.2023-30.08.2023 г.  
Дата на отпечатване: 09.09.2023 г.  
Образец: CadIS – 27.06.2017 г.

Мащаб 1:4500  
1 см = 45 м  
0 45 90 135 180 225  
Картен лист: 1/1

Изработил: \_\_\_\_\_  
КА МОДЕКС ЕООД  
Изготвено с CadIS v.9

Област: Кюстендил  
Община: Кюстендил  
ЕКАТТЕ: 16198

РАБОТНА КАРТА  
НА МАСИВИ ЗА ПОЛЗВАНЕ (2023-2024 г.)  
Землище: с. Горна Грацица

Утвърдил: \_\_\_\_\_

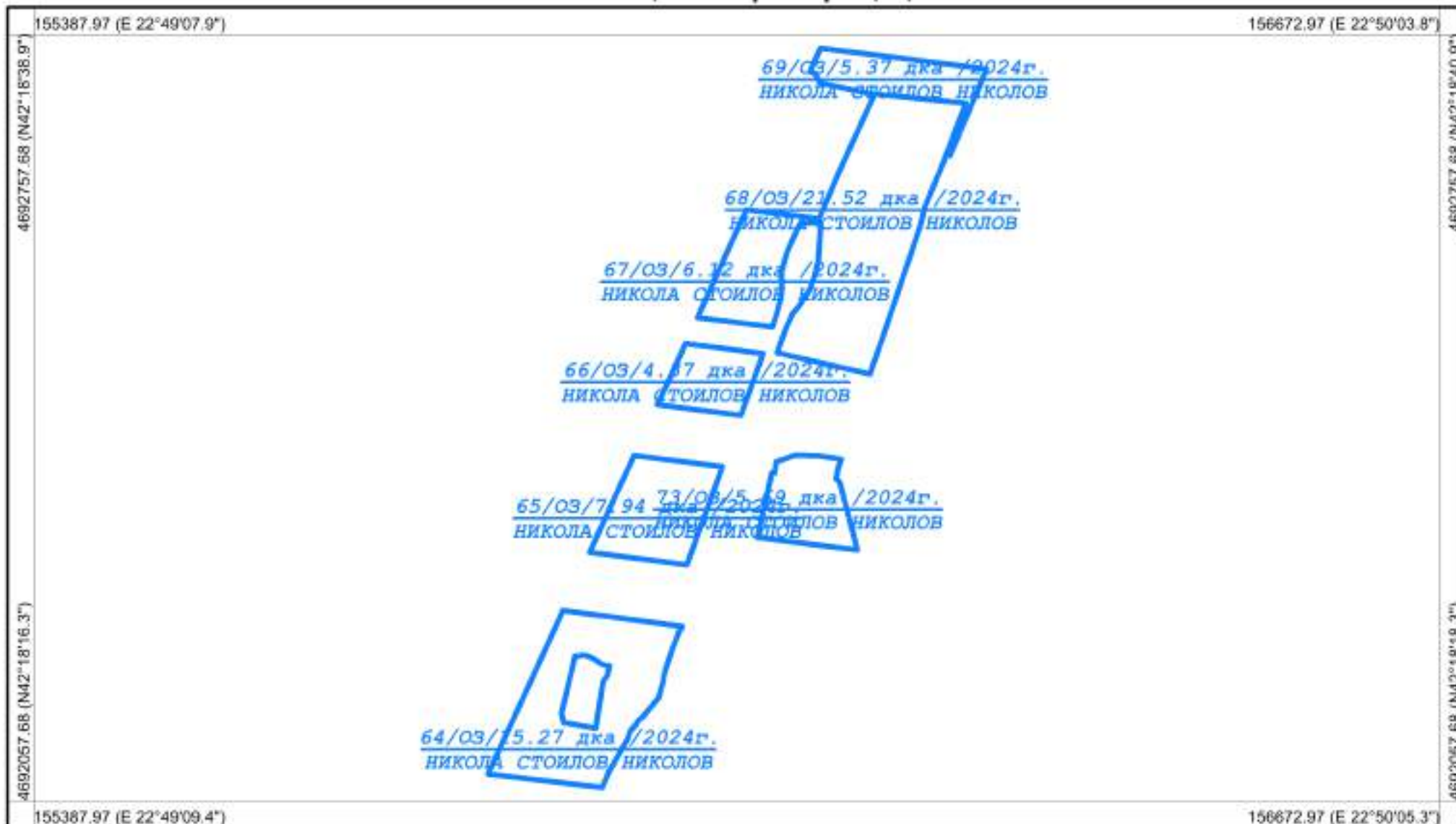

Координатна система: WGS84 (UTM), 35N  
Картна подложка:  
Актуалност на данните: 17.08.2023-09.09.2023 г.  
Дата на отпечатване: 09.09.2023 г.  
Образец: CadIS – 27.06.2017 г.

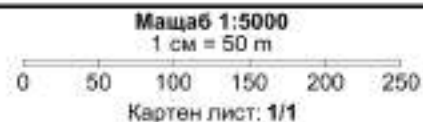

Изработил: \_\_\_\_\_  
КА МОДЕКС ЕООД  
Изготвено с CadIS v.9



Област: Кюстендил  
Община: Кюстендил  
ЕКАТТЕ: 16198

РАБОТНА КАРТА  
НА МАСИВИ ЗА ПОЛЗВАНЕ (2023-2024 г.)  
Землище: с. Горна Грацица

Утвърдил: \_\_\_\_\_

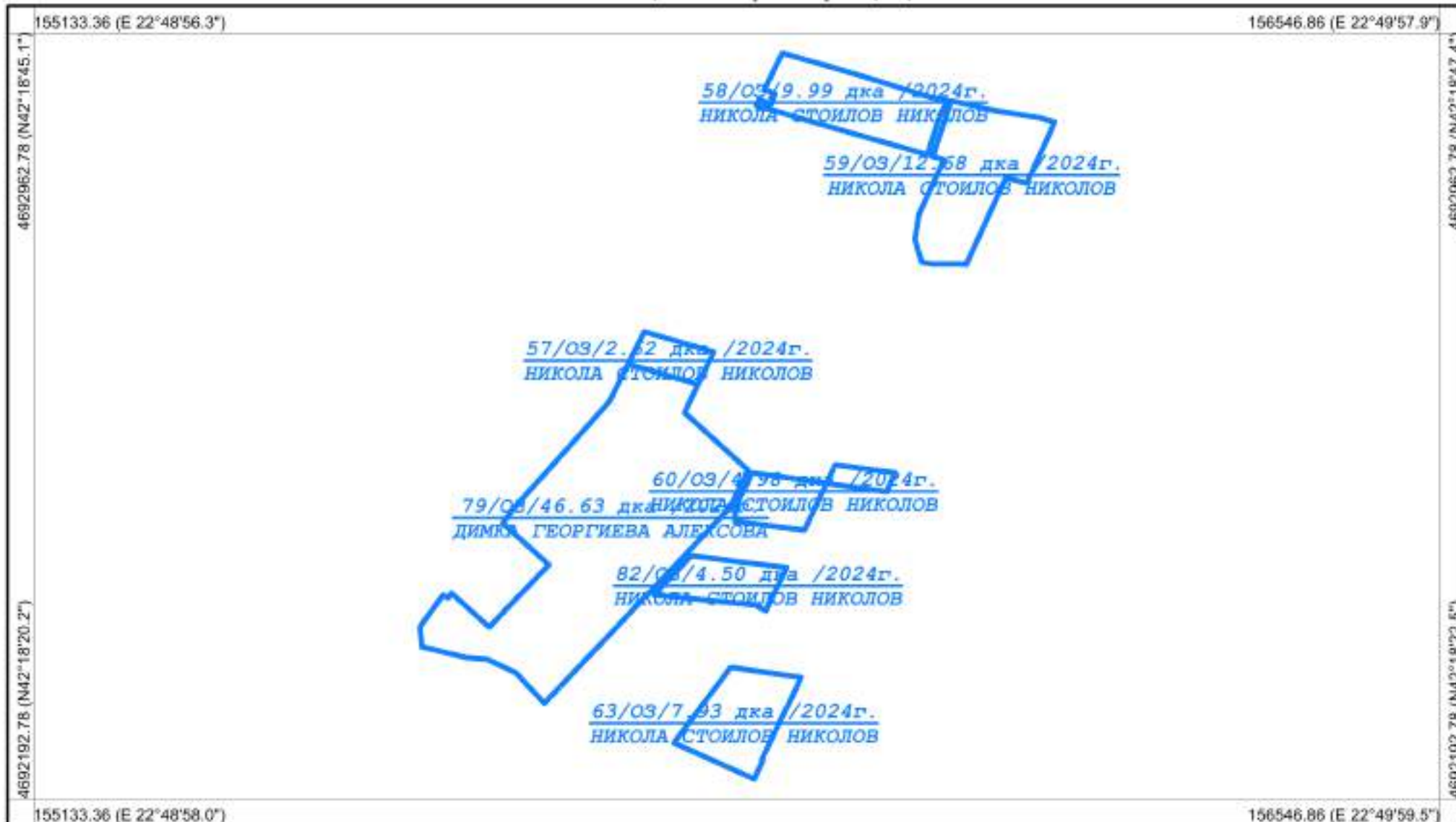

Координатна система: WGS84 (UTM), 35N  
Картна подложка:  
Актуалност на данните: 17.08.2023-09.09.2023 г.  
Дата на отпечатване: 09.09.2023 г.  
Образец: CadIS – 27.06.2017 г.

Мащаб 1:5500  
1 см = 55 м  
0 55 110 165 220 275  
Картен лист: 1/1

Изработил: \_\_\_\_\_  
КА МОДЕКС ЕООД  
Изготвено с CadIS v.9

Област: Кюстендил  
Община: Кюстендил  
ЕКАТТЕ: 16198

РАБОТНА КАРТА  
НА МАСИВИ ЗА ПОЛЗВАНЕ (2023-2024 г.)  
Землище: с. Горна Грацица

Утвърдил: \_\_\_\_\_

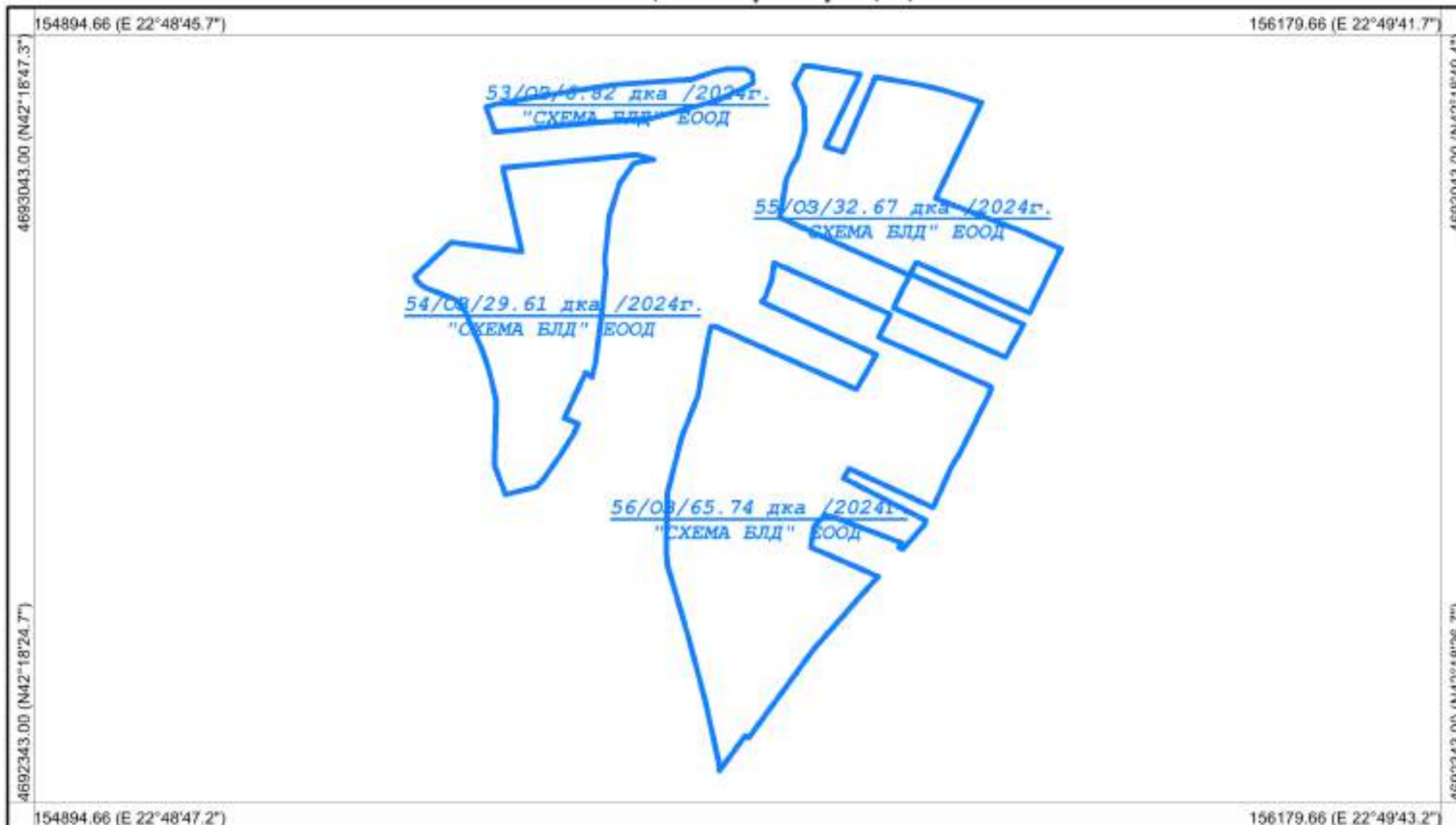

Координатна система: WGS84 (UTM), 35N  
Картна подложка:  
Актуалност на данните: 17.08.2023-09.09.2023 г.  
Дата на отпечатване: 09.09.2023 г.  
Образец: CadIS – 27.06.2017 г.

Мащаб 1:5000  
1 см = 50 м

0 50 100 150 200 250

Картен лист: 1/1

Изработил: \_\_\_\_\_  
КА МОДЕКС БООД  
Изготвено с CadIS v.9

Област: Кюстендил  
Община: Кюстендил  
ЕКАТТЕ: 16198

РАБОТНА КАРТА  
НА МАСИВИ ЗА ПОЛЗВАНЕ (2023-2024 г.)  
Землище: с. Горна Грацица

Утвърдил: \_\_\_\_\_

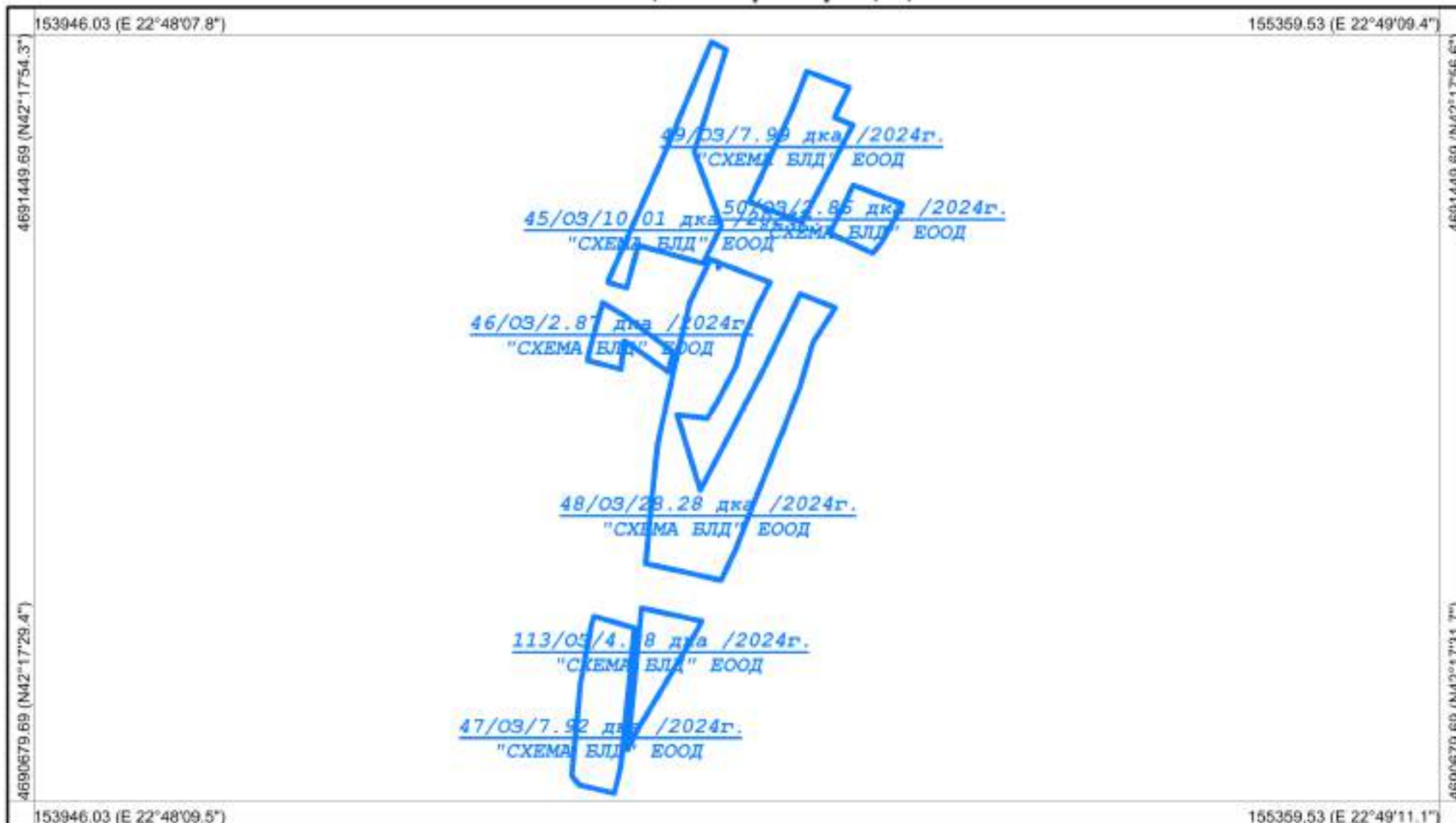

Координатна система: WGS84 (UTM), 35N  
Картна подложка:  
Актуалност на данните: 17.08.2023-09.09.2023 г.  
Дата на отпечатване: 09.09.2023 г.  
Образец: CadIS – 27.06.2017 г.

Мащаб 1:5500  
1 см = 55 м  
0 55 110 165 220 275  
Картен лист: 1/1

Изработил: \_\_\_\_\_  
КА МОДЕКС ЕООД  
Изготвено с CadIS v.9

Област: Кюстендил  
Община: Кюстендил  
ЕКАТТЕ: 16198

РАБОТНА КАРТА  
НА МАСИВИ ЗА ПОЛЗВАНЕ (2023-2024 г.)  
Землище: с. Горна Гращица

Утвърдил: \_\_\_\_\_

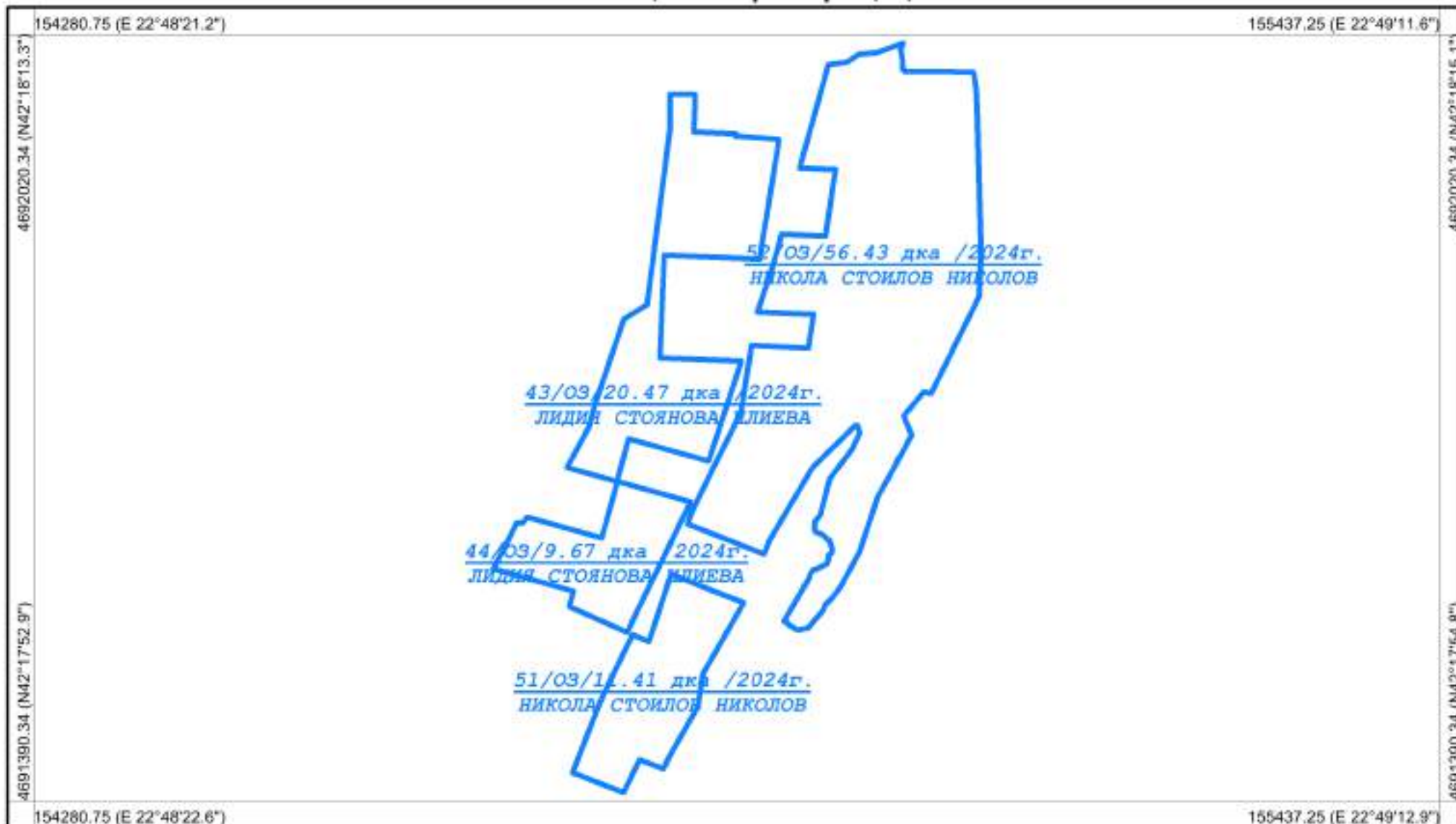

Координатна система: WGS84 (UTM), 35N  
Картна подложка:  
Актуалност на данните: 17.08.2023-09.09.2023 г.  
Дата на отпечатване: 09.09.2023 г.  
Образец: CadIS – 27.06.2017 г.

Мащаб 1:4500  
1 см = 45 м  
0 45 90 135 180 225  
Картен лист: 1/1

Изработил: \_\_\_\_\_  
КА МОДЕКС ЕООД  
Изготвено с CadIS v.9



Област: Кюстендил  
Община: Кюстендил  
ЕКАТТЕ: 16198

РАБОТНА КАРТА  
НА МАСИВИ ЗА ПОЛЗВАНЕ (2023-2024 г.)  
Землище: с. Горна Грацица

Утвърдил: \_\_\_\_\_

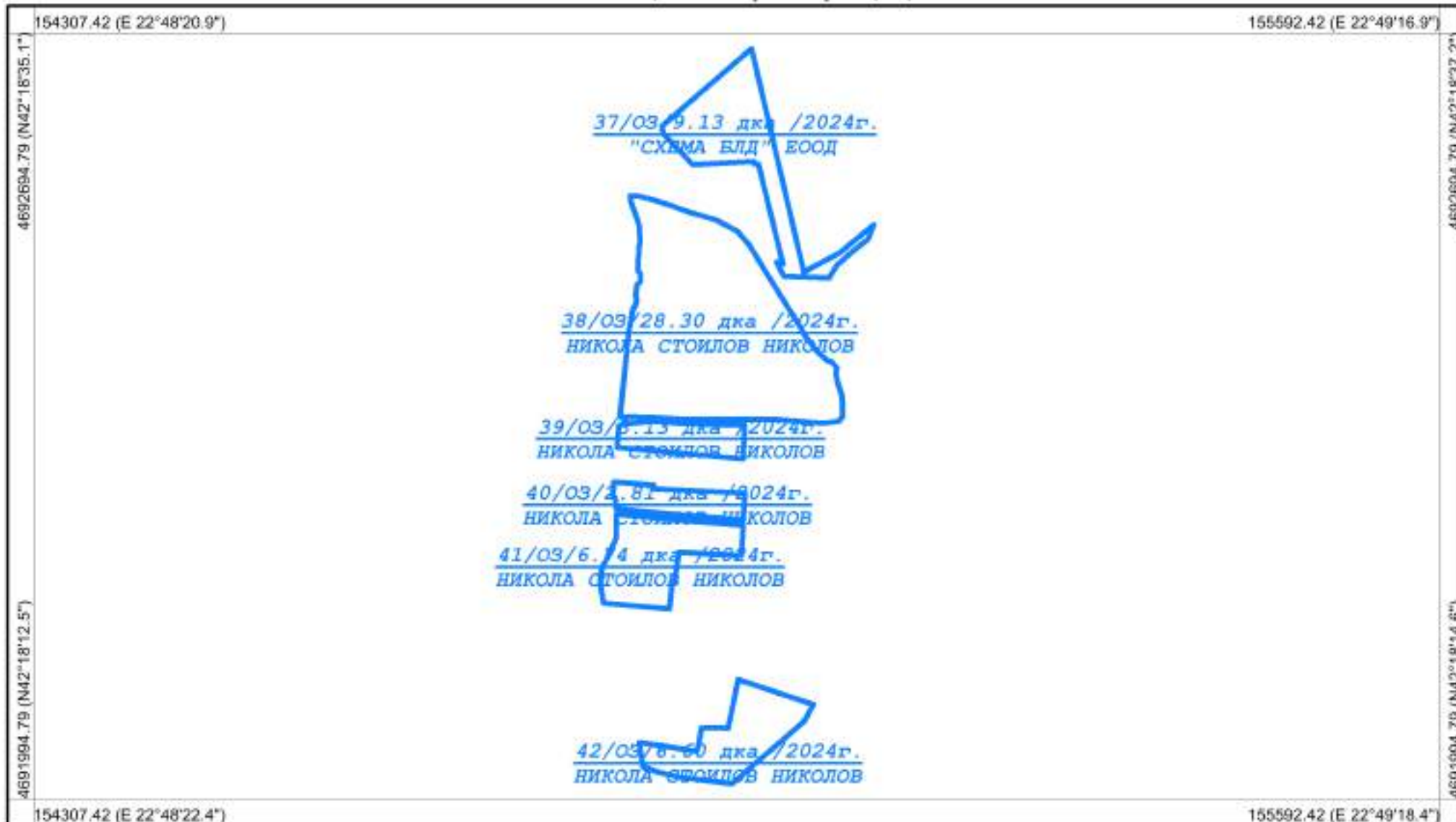

Координатна система: **WGS84 (UTM), 35N**  
Картна подложка:  
Актуалност на данните: **17.08.2023-09.09.2023 г.**  
Дата на отпечатване: **09.09.2023 г.**  
Образец: **CadIS – 27.06.2017 г.**

Мащаб **1:5000**  
1 см = 50 м

0 50 100 150 200 250

Картен лист: **1/1**

Изработил: \_\_\_\_\_  
КА МОДЕКС ЕООД  
Изготвено с **CadIS v.9**

Област: Кюстендил  
Община: Кюстендил  
ЕКАТТЕ: 16198

РАБОТНА КАРТА  
НА МАСИВИ ЗА ПОЛЗВАНЕ (2023-2024 г.)  
Землище: с. Горна Гращица

Утвърдил: \_\_\_\_\_

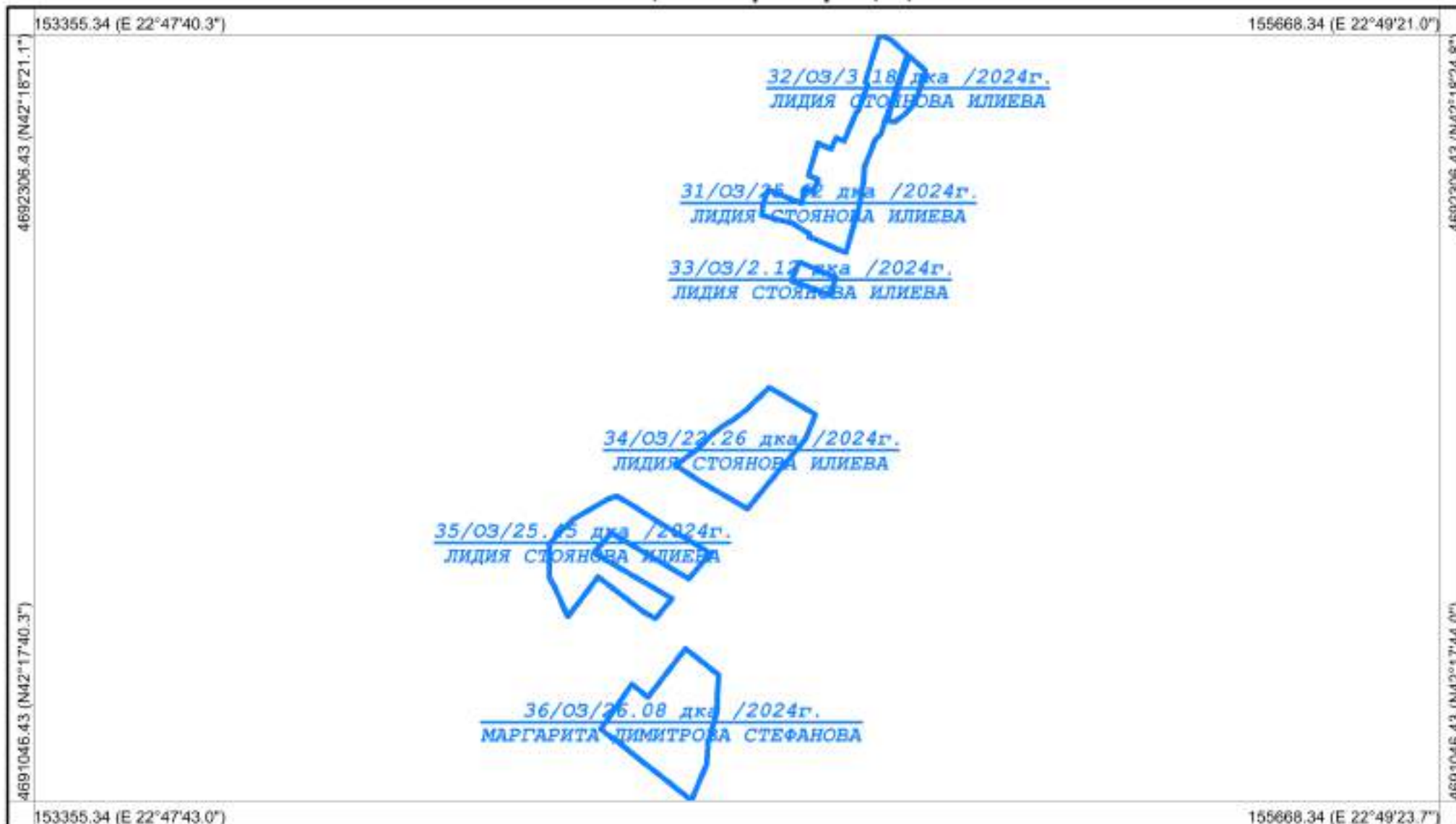

Координатна система: WGS84 (UTM), 35N  
Картна подложка:  
Актуалност на данните: 17.08.2023-09.09.2023 г.  
Дата на отпечатване: 09.09.2023 г.  
Образец: CadIS – 27.06.2017 г.

Мащаб 1:9000  
1 см = 90 м

0 90 180 270 360 450

Картен лист: 1/1

Изработил: \_\_\_\_\_  
КА МОДЕКС ЕООД  
Изготвено с CadIS v.9

Област: Кюстендил  
Община: Кюстендил  
ЕКАТТЕ: 16198

РАБОТНА КАРТА  
НА МАСИВИ ЗА ПОЛЗВАНЕ (2023-2024 г.)  
Землище: с. Горна Гращица

Утвърдил: \_\_\_\_\_

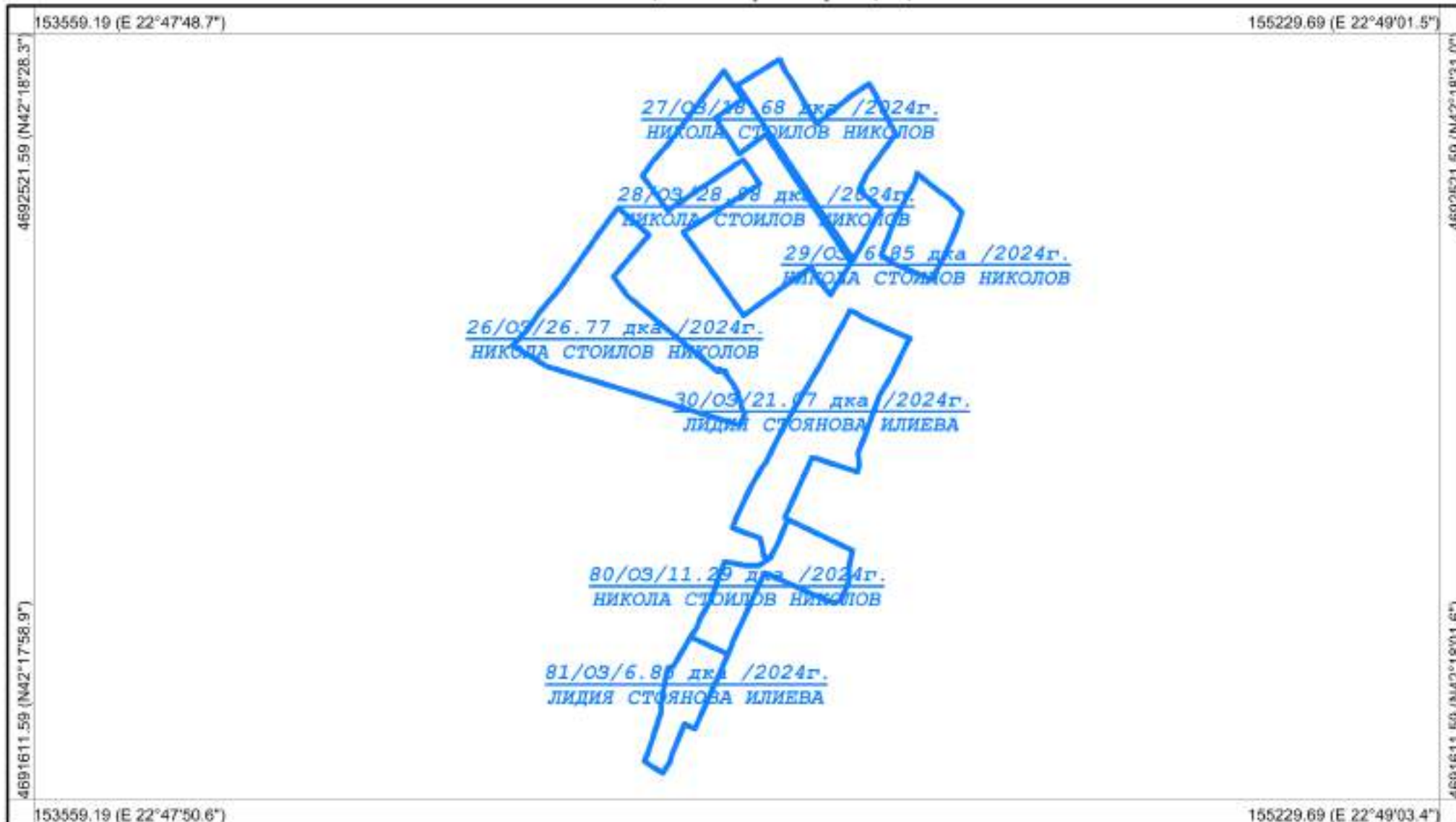

Координатна система: WGS84 (UTM), 35N  
Картна подложка:  
Актуалност на данните: 17.08.2023-09.09.2023 г.  
Дата на отпечатване: 09.09.2023 г.  
Образец: CadIS – 27.06.2017 г.

Мащаб 1:6500  
1 см = 65 м

0 65 130 195 260 325

Картен лист: 1/1

Изработил: \_\_\_\_\_  
КА МОДЕКС ЕООД  
Изготвено с CadIS v.9

Област: Кюстендил  
Община: Кюстендил  
ЕКАТТЕ: 16198

РАБОТНА КАРТА  
НА МАСИВИ ЗА ПОЛЗВАНЕ (2023-2024 г.)  
Землище: с. Горна Грацица

Утвърдил: \_\_\_\_\_

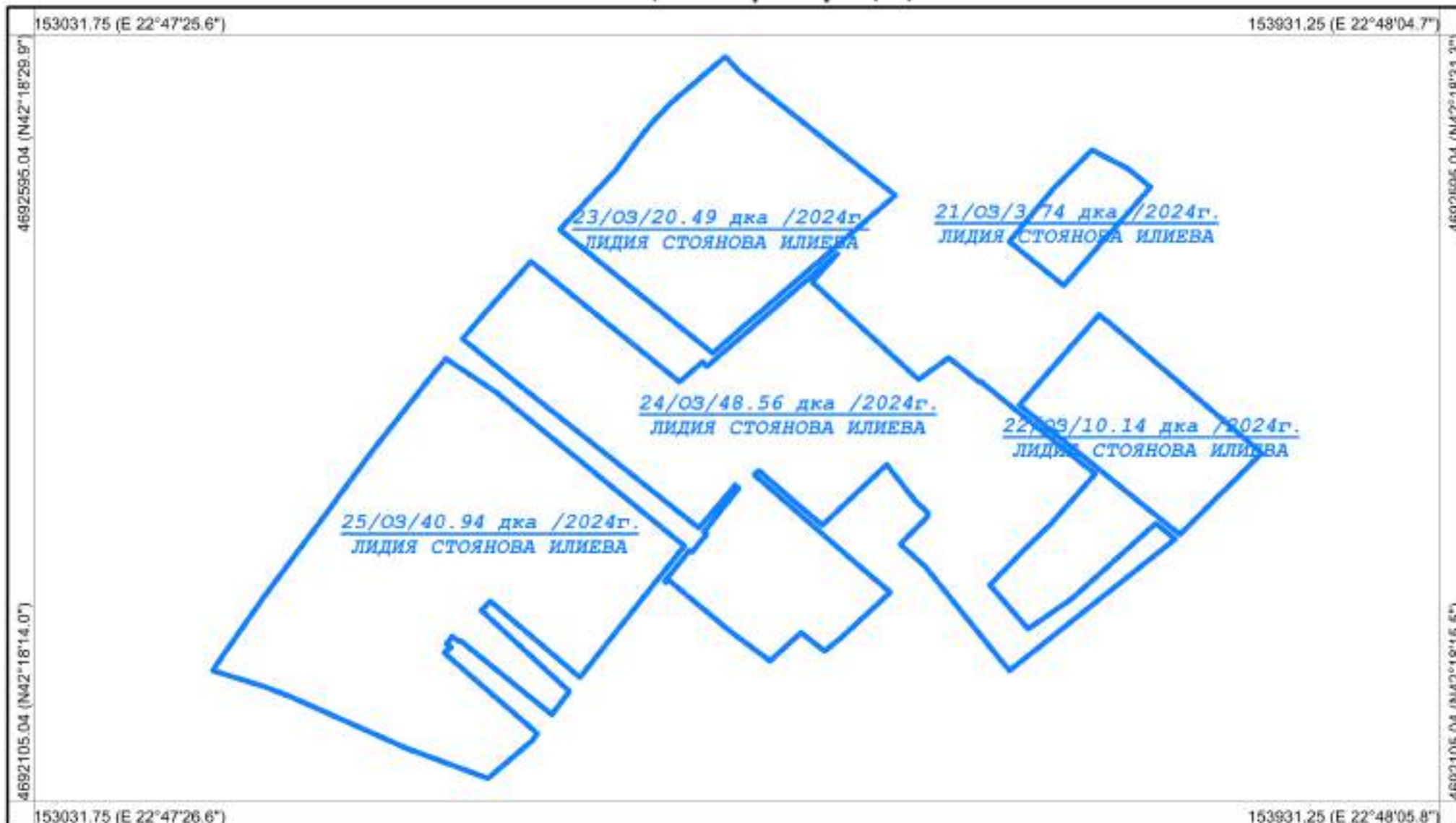

Координатна система: WGS84 (UTM), 35N  
Картна подложка:  
Актуалност на данните: 17.08.2023-17.08.2023 г.  
Дата на отпечатване: 09.09.2023 г.  
Образец: CadIS – 27.06.2017 г.

Мащаб 1:3500  
1 см = 35 м  
0 35 70 105 140 175  
Картен лист: 1/1

Изработил: \_\_\_\_\_  
КА МОДЕКС ЕООД  
Изготвено с CadIS v.9



Област: Кюстендил  
Община: Кюстендил  
ЕКАТТЕ: 16198

РАБОТНА КАРТА  
НА МАСИВИ ЗА ПОЛЗВАНЕ (2023-2024 г.)  
Землище: с. Горна Гращица

Утвърдил: \_\_\_\_\_

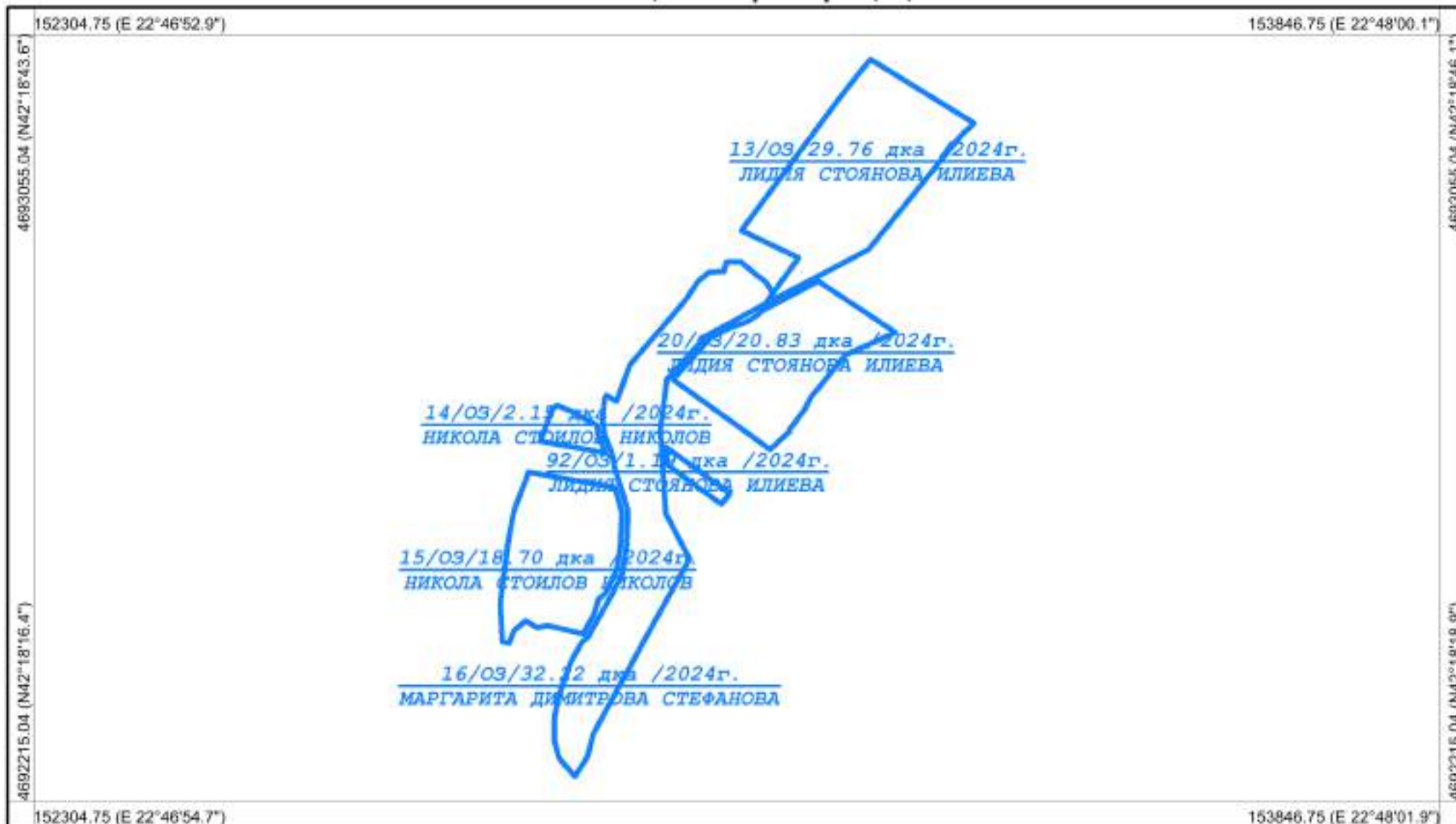

Координатна система: WGS84 (UTM), 35N  
Картна подложка:  
Актуалност на данните: 17.08.2023-30.08.2023 г.  
Дата на отпечатване: 09.09.2023 г.  
Образец: CadIS – 27.06.2017 г.

Мащаб 1:6000  
1 см = 60 м

0 60 120 180 240 300

Картен лист: 1/1

Изработил: \_\_\_\_\_  
КА МОДЕКС ЕООД  
Изготвено с CadIS v.9

Област: Кюстендил  
Община: Кюстендил  
ЕКАТТЕ: 16198

РАБОТНА КАРТА  
НА МАСИВИ ЗА ПОЛЗВАНЕ (2023-2024 г.)  
Землище: с. Горна Грацица

Утвърдил: \_\_\_\_\_

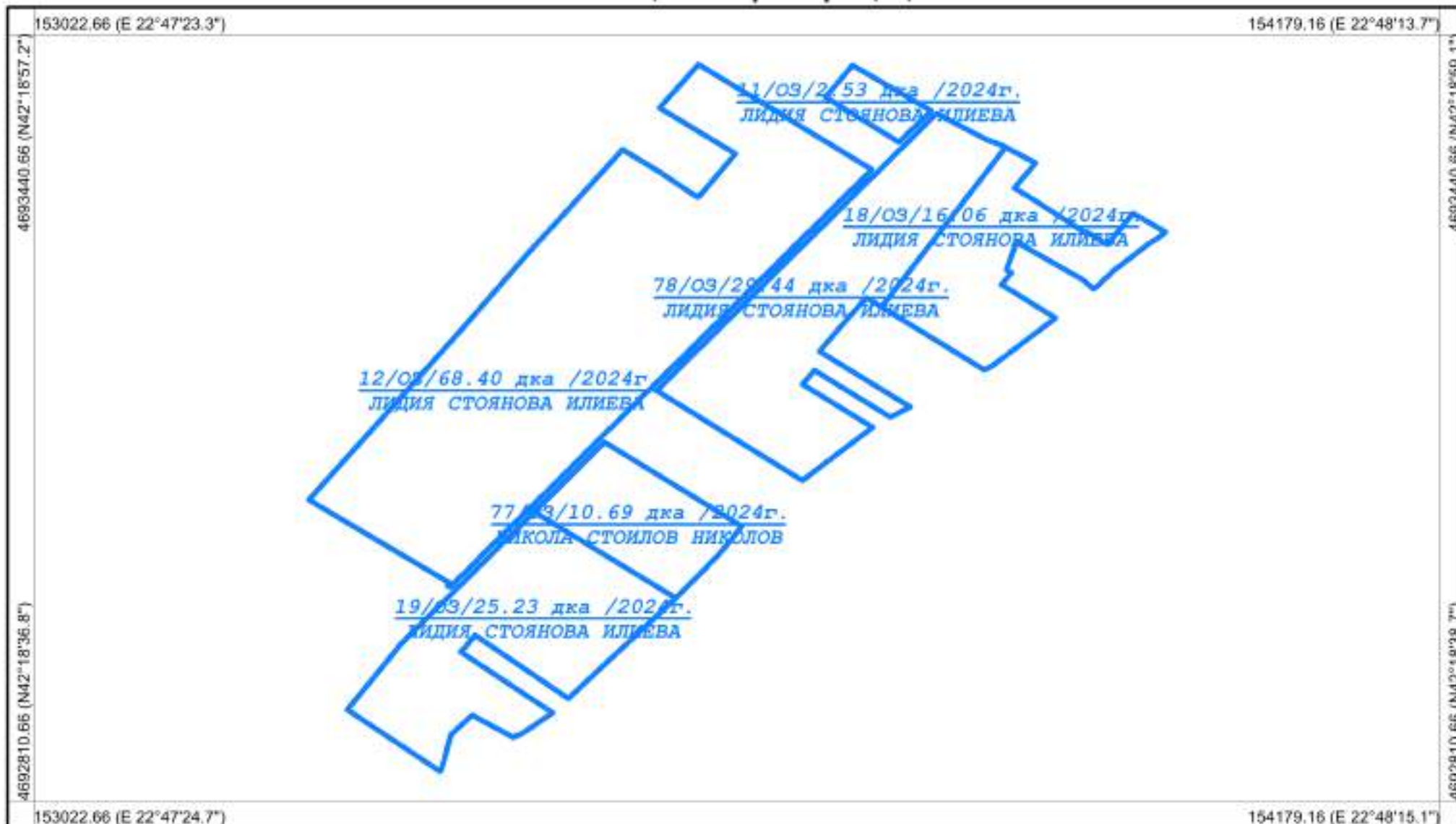

Координатна система: WGS84 (UTM), 35N  
Картна подложка:  
Актуалност на данните: 17.08.2023-30.08.2023 г.  
Дата на отпечатване: 09.09.2023 г.  
Образец: CadIS – 27.06.2017 г.

Мащаб 1:4500  
1 см = 45 м

0 45 90 135 180 225

Картен лист: 1/1

Изработил: \_\_\_\_\_  
КА МОДЕКС ЕООД  
Изготвено с CadIS v.9