



ЗАПОВЕД

№ РД-04-83/30.09.2019г.

На основание чл. 37в, ал. 4 от ЗСПЗЗ, във връзка с чл. 75а, ал. 1, т. 1 от ППЗСПЗЗ, доклад с входящ № ПО-09-807/20.09.2019г. на комисия, назначена със Заповед № РД-07-39 от 05.08.2019г., изменена със Заповед № РД-07-44 от 19.08.2019г. на директора на ОД „Земеделие“ – Кюстендил и Споразумение с входящ № 19 от 30.08.2019г. в ОСЗ – Бобов дол

НАРЕЖДАМ:

I. Одобрявам споразумение за разпределение на масивите за ползване на обработваеми земи в землището на с. Големо село, ЕКАТТЕ 15535, община Бобов дол, област Кюстендил, сключено между лицата по чл. 37в, ал. 1 от ЗСПЗЗ за стопанската 2019/2020 година, както следва:

1. "АГРО ИНВЕСТ ЕНД МЕНИДЖМЪНТ" АД

Площ на имоти, ползвани на правно основание: 1791.683 дка

Площ на имоти, ползвани на основание на чл. 37в, ал. 3, т. 2 от ЗСПЗЗ: 190.783 дка

Разпределени масиви (по номера), съгласно проекта: 3, 4, 7, 8, 9, 22, 24, 26, 27, 28, 29, 35, 41, 42, 45, 46, 47, 49, 55, 60, 52, 50, 63, 65

Обща площ: 1982.495 дка

2. АЛЕКСАНДЪР АТАНАСОВ ЧЕРВЕНЯКОВ

Площ на имоти, ползвани на правно основание: 157.250 дка

Площ на имоти, ползвани на основание на чл. 37в, ал. 3, т. 2 от ЗСПЗЗ: 162.647 дка

Разпределени масиви (по номера), съгласно проекта: 5, 11, 14, 20, 31, 48, 56, 57, 61

Обща площ: 319.909 дка

3. ВАСИЛ СТОЯНОВ ВАСЕВ

Площ на имоти, ползвани на правно основание: 206.539 дка

Площ на имоти, ползвани на основание на чл. 37в, ал. 3, т. 2 от ЗСПЗЗ: 7.918 дка

Разпределени масиви (по номера), съгласно проекта: 18, 21, 62

Обща площ: 214.460 дка

4. ГЕОРГИ ХРИСТОВ КРЪПЧАНСКИ

Площ на имоти, ползвани на правно основание: 142.892 дка

Площ на имоти, ползвани на основание на чл. 37в, ал. 3, т. 2 от ЗСПЗЗ: 72.335 дка

Разпределени масиви (по номера), съгласно проекта: 12, 37, 38, 39, 44, 58, 59

Обща площ: 215.236 дка

5. ЛЮДМИЛ ВЕНЦИСЛАВОВ СЛАВЕВ

Площ на имоти, ползвани на правно основание: 13.016 дка

Площ на имоти, ползвани на основание на чл. 37в, ал. 3, т. 2 от ЗСПЗЗ: 2.872 дка

Разпределени масиви (по номера), съгласно проекта: 2

Обща площ: 15.888 дка

6. „МАГАВА 2015“ ЕООД

Площ на имоти, ползвани на правно основание: 1427.219 дка

Площ на имоти, ползвани на основание на чл. 37в, ал. 3, т. 2 от ЗСПЗЗ: 205.976 дка

Разпределени масиви (по номера), съгласно проекта: 1, 6, 10, 13, 15, 16, 17, 19, 23, 25, 30, 33, 34, 40, 73, 74, 36, 51, 53, 54, 64

Обща площ: 1633.227 дка

7. ППК "КЛАС"

Площ на имоти, ползвани на правно основание: 29.399 дка

Площ на имоти, ползвани на основание на чл. 37в, ал. 3, т. 2 от ЗСПЗЗ: 0.000 дка

Разпределени масиви (по номера), съгласно проекта: 32, 43

Обща площ: 29.399 дка

II. Лицата по т. I, на които са определени площи по чл. 37в, ал. 3, т. 2 от ЗСПЗЗ внасят по сметка за чужди средства сума в размер на средното годишно рентно плащане за землището в срок до три месеца от публикуване на настоящата заповед.

Банкова сметка за чужди средства на Областна дирекция „Земеделие” – Кюстендил:

ТБ ОББ АД – КЛОН КЮСТЕНДИЛ

IBAN: BG50 UBBS 8002 3300 2513 10

BIC: UBBS BGSF.

III. На основание чл. 37в, ал. 7 от ЗСПЗЗ, за ползвател, който не е заплатил сумите за ползваните земи по чл. 37в, ал. 3, т. 2 от ЗСПЗЗ съгласно настоящата заповед, директорът на областната дирекция „Земеделие” издава заповед за заплащане на трикратния размер на средното годишно рентно плащане за землището.

IV. На основание чл. 37в, ал. 5 от ЗСПЗЗ, настоящата заповед, ведно с окончателния регистър и картата на землището с отразените масиви за ползване да се обяви в кметството на с. Големо село, община Бобов дол и в сградата на Общинска служба по земеделие – Бобов дол, както и да се публикува на интернет страниците на Община Бобов дол и Областна дирекция „Земеделие” – Кюстендил.

Контрол по изпълнението на заповедта възлагам на началника на Общинска служба по земеделие – Бобов дол.

Заповедта да се доведе до знанието на съответните длъжностни лица, за сведение и изпълнение.

Заповедта може да бъде обжалвана по реда на Административнопроцесуалния кодекс. Обжалването на заповедта не спира нейното изпълнение.

V. Неразделна част от настоящата заповед са описа на масивите и имотите по ползватели, представен в *Приложение 1* и картата на масивите за ползване за землището на с. Големо село, община Бобов дол.

ДИРЕКТОР: /п/
/Д. ХРИСТОВА/

неразделна част от Заповед № РД-04-83/30.09.2019г.

Окончателен регистър по реда на чл. 74, във връзка с чл. 75а от ППЗСПЗЗ и чл. 37в, ал. 9 от ЗСПЗЗ за стопанската 2019/2020 година за землището на с. Големо село, ЕКАТТЕ 15535, община Бобов дол, област Кюстендил

Ползвател	Масив №	Имот с регистрирано правно основание		Имот по чл. 37в, ал. 3, т. 2 от ЗСПЗЗ		
		№	Площ дка	№	Площ дка	Дължимо рентно плащане в лв.
"АГРО ИНВЕСТ ЕНД МЕНИДЖМЪНТ"	3	210.13	17.496			
"АГРО ИНВЕСТ ЕНД МЕНИДЖМЪНТ"	3	210.3	9.500			
"АГРО ИНВЕСТ ЕНД МЕНИДЖМЪНТ"	3	210.2	9.000			
"АГРО ИНВЕСТ ЕНД МЕНИДЖМЪНТ"	3	210.10	7.547			
"АГРО ИНВЕСТ ЕНД МЕНИДЖМЪНТ"	3	210.9	6.908			
"АГРО ИНВЕСТ ЕНД МЕНИДЖМЪНТ"	3	210.15	5.750			
"АГРО ИНВЕСТ ЕНД МЕНИДЖМЪНТ"	3	210.16	5.733			
"АГРО ИНВЕСТ ЕНД МЕНИДЖМЪНТ"	3	210.4	4.985			
"АГРО ИНВЕСТ ЕНД МЕНИДЖМЪНТ"	3			210.7	4.389	74.61
"АГРО ИНВЕСТ ЕНД МЕНИДЖМЪНТ"	3	210.6	3.945			
"АГРО ИНВЕСТ ЕНД МЕНИДЖМЪНТ"	3	210.14	3.000			
"АГРО ИНВЕСТ ЕНД МЕНИДЖМЪНТ"	3	210.17	1.834			
"АГРО ИНВЕСТ ЕНД МЕНИДЖМЪНТ"	3	208.81	0.221			
"АГРО ИНВЕСТ ЕНД МЕНИДЖМЪНТ"	3	208.82	0.106			
"АГРО ИНВЕСТ ЕНД МЕНИДЖМЪНТ"	3	208.80	0.105			
"АГРО ИНВЕСТ ЕНД МЕНИДЖМЪНТ"	3	208.79	0.071			
"АГРО ИНВЕСТ ЕНД МЕНИДЖМЪНТ"	4			45.12	5.845	99.36
"АГРО ИНВЕСТ ЕНД МЕНИДЖМЪНТ"	4	246.15	5.600			
"АГРО ИНВЕСТ ЕНД МЕНИДЖМЪНТ"	4			246.4	5.120	87.04
"АГРО ИНВЕСТ ЕНД МЕНИДЖМЪНТ"	4	246.9	4.500			
"АГРО ИНВЕСТ ЕНД МЕНИДЖМЪНТ"	4	246.14	2.991			
"АГРО ИНВЕСТ ЕНД МЕНИДЖМЪНТ"	4	246.7	2.987			

Споразумението е изготвено с помощта на програмен продукт CadIS6 (www.cadis.bg) по образец, утвърден от министъра на земеделието и храните, съгласно чл. 37в, ал. 2 ЗСПЗЗ и чл. 73, ал. 2 от ППЗСПЗЗ.

"АГРО ИНВЕСТ ЕНД МЕНИДЖМЪНТ"	4	246.13	2.100			
"АГРО ИНВЕСТ ЕНД МЕНИДЖМЪНТ"	4			246.12	2.000	34.00
"АГРО ИНВЕСТ ЕНД МЕНИДЖМЪНТ"	4			246.5	2.000	34.00
"АГРО ИНВЕСТ ЕНД МЕНИДЖМЪНТ"	4	246.19	2.000			
"АГРО ИНВЕСТ ЕНД МЕНИДЖМЪНТ"	4			246.17	1.916	32.58
"АГРО ИНВЕСТ ЕНД МЕНИДЖМЪНТ"	4	246.6	1.400			
"АГРО ИНВЕСТ ЕНД МЕНИДЖМЪНТ"	4			246.8	0.901	15.32
"АГРО ИНВЕСТ ЕНД МЕНИДЖМЪНТ"	7	208.49	10.000			
"АГРО ИНВЕСТ ЕНД МЕНИДЖМЪНТ"	7	208.45	9.467			
"АГРО ИНВЕСТ ЕНД МЕНИДЖМЪНТ"	7	208.82	8.988			
"АГРО ИНВЕСТ ЕНД МЕНИДЖМЪНТ"	7	208.73	7.500			
"АГРО ИНВЕСТ ЕНД МЕНИДЖМЪНТ"	7	208.17	7.001			
"АГРО ИНВЕСТ ЕНД МЕНИДЖМЪНТ"	7	208.34	7.000			
"АГРО ИНВЕСТ ЕНД МЕНИДЖМЪНТ"	7	208.46	7.000			
"АГРО ИНВЕСТ ЕНД МЕНИДЖМЪНТ"	7	208.38	7.000			
"АГРО ИНВЕСТ ЕНД МЕНИДЖМЪНТ"	7	208.39	6.988			
"АГРО ИНВЕСТ ЕНД МЕНИДЖМЪНТ"	7			208.50	6.936	117.91
"АГРО ИНВЕСТ ЕНД МЕНИДЖМЪНТ"	7	208.74	6.000			
"АГРО ИНВЕСТ ЕНД МЕНИДЖМЪНТ"	7			208.47	6.000	102.00
"АГРО ИНВЕСТ ЕНД МЕНИДЖМЪНТ"	7	208.40	6.000			
"АГРО ИНВЕСТ ЕНД МЕНИДЖМЪНТ"	7	208.18	5.953			
"АГРО ИНВЕСТ ЕНД МЕНИДЖМЪНТ"	7	208.71	5.500			
"АГРО ИНВЕСТ ЕНД МЕНИДЖМЪНТ"	7	208.75	5.000			
"АГРО ИНВЕСТ ЕНД МЕНИДЖМЪНТ"	7	208.15	4.814			
"АГРО ИНВЕСТ ЕНД МЕНИДЖМЪНТ"	7	208.72	4.700			
"АГРО ИНВЕСТ ЕНД МЕНИДЖМЪНТ"	7	208.42	4.000			
"АГРО ИНВЕСТ ЕНД МЕНИДЖМЪНТ"	7	208.81	3.891			
"АГРО ИНВЕСТ ЕНД МЕНИДЖМЪНТ"	7	208.83	3.746			
"АГРО ИНВЕСТ ЕНД МЕНИДЖМЪНТ"	7	208.16	3.611			
"АГРО ИНВЕСТ ЕНД МЕНИДЖМЪНТ"	7	208.20	3.498			
"АГРО ИНВЕСТ ЕНД МЕНИДЖМЪНТ"	7	208.23	3.414			

Споразумението е изготвено с помощта на програмен продукт CadIS6 (www.cadis.bg) по образец, утвърден от министъра на земеделието и храните, съгласно чл. 37в, ал. 2 ЗСПЗЗ и чл. 73, ал. 2 от ППЗСПЗЗ.

"АГРО ИНВЕСТ ЕНД МЕНИДЖМЪНТ"	7	208.19	3.404			
"АГРО ИНВЕСТ ЕНД МЕНИДЖМЪНТ"	7	208.22	3.000			
"АГРО ИНВЕСТ ЕНД МЕНИДЖМЪНТ"	7	208.25	3.000			
"АГРО ИНВЕСТ ЕНД МЕНИДЖМЪНТ"	7	208.78	2.700			
"АГРО ИНВЕСТ ЕНД МЕНИДЖМЪНТ"	7	208.21	2.500			
"АГРО ИНВЕСТ ЕНД МЕНИДЖМЪНТ"	7	208.80	2.458			
"АГРО ИНВЕСТ ЕНД МЕНИДЖМЪНТ"	7	208.77	2.000			
"АГРО ИНВЕСТ ЕНД МЕНИДЖМЪНТ"	7	208.44	2.000			
"АГРО ИНВЕСТ ЕНД МЕНИДЖМЪНТ"	7			208.36	2.000	34.00
"АГРО ИНВЕСТ ЕНД МЕНИДЖМЪНТ"	7	208.37	2.000			
"АГРО ИНВЕСТ ЕНД МЕНИДЖМЪНТ"	7	208.43	2.000			
"АГРО ИНВЕСТ ЕНД МЕНИДЖМЪНТ"	7	208.28	1.998			
"АГРО ИНВЕСТ ЕНД МЕНИДЖМЪНТ"	7	208.30	1.992			
"АГРО ИНВЕСТ ЕНД МЕНИДЖМЪНТ"	7	208.27	1.992			
"АГРО ИНВЕСТ ЕНД МЕНИДЖМЪНТ"	7	208.79	1.901			
"АГРО ИНВЕСТ ЕНД МЕНИДЖМЪНТ"	7	208.35	1.500			
"АГРО ИНВЕСТ ЕНД МЕНИДЖМЪНТ"	7	208.26	1.500			
"АГРО ИНВЕСТ ЕНД МЕНИДЖМЪНТ"	7	208.32	0.800			
"АГРО ИНВЕСТ ЕНД МЕНИДЖМЪНТ"	7	208.31	0.800			
"АГРО ИНВЕСТ ЕНД МЕНИДЖМЪНТ"	7	208.33	0.800			
"АГРО ИНВЕСТ ЕНД МЕНИДЖМЪНТ"	7	208.70	0.797			
"АГРО ИНВЕСТ ЕНД МЕНИДЖМЪНТ"	7			208.69	0.449	7.63
"АГРО ИНВЕСТ ЕНД МЕНИДЖМЪНТ"	7	210.9	0.135			
"АГРО ИНВЕСТ ЕНД МЕНИДЖМЪНТ"	7	210.12	0.103			
"АГРО ИНВЕСТ ЕНД МЕНИДЖМЪНТ"	7	210.10	0.062			
"АГРО ИНВЕСТ ЕНД МЕНИДЖМЪНТ"	7	210.6	0.054			
"АГРО ИНВЕСТ ЕНД МЕНИДЖМЪНТ"	8	2.5	3.317			
"АГРО ИНВЕСТ ЕНД МЕНИДЖМЪНТ"	8			2.4	3.179	54.04
"АГРО ИНВЕСТ ЕНД МЕНИДЖМЪНТ"	8	2.6	2.665			
"АГРО ИНВЕСТ ЕНД МЕНИДЖМЪНТ"	8	2.9	2.647			
"АГРО ИНВЕСТ ЕНД МЕНИДЖМЪНТ"	8	2.3	2.573			

Споразумението е изготвено с помощта на програмен продукт CadIS6 (www.cadis.bg) по образец, утвърден от министъра на земеделието и храните, съгласно чл. 37в, ал. 2 ЗСПЗЗ и чл. 73, ал. 2 от ППЗСПЗЗ.

"АГРО ИНВЕСТ ЕНД МЕНИДЖМЪНТ"	8	2.10	1.412			
"АГРО ИНВЕСТ ЕНД МЕНИДЖМЪНТ"	8			2.16	1.009	17.15
"АГРО ИНВЕСТ ЕНД МЕНИДЖМЪНТ"	8	2.36	1.001			
"АГРО ИНВЕСТ ЕНД МЕНИДЖМЪНТ"	8	2.15	0.999			
"АГРО ИНВЕСТ ЕНД МЕНИДЖМЪНТ"	8			2.17	0.985	16.74
"АГРО ИНВЕСТ ЕНД МЕНИДЖМЪНТ"	8			2.2	0.526	8.94
"АГРО ИНВЕСТ ЕНД МЕНИДЖМЪНТ"	9	211.204	14.480			
"АГРО ИНВЕСТ ЕНД МЕНИДЖМЪНТ"	9	211.254	12.000			
"АГРО ИНВЕСТ ЕНД МЕНИДЖМЪНТ"	9	211.203	8.118			
"АГРО ИНВЕСТ ЕНД МЕНИДЖМЪНТ"	9			211.205	8.000	136.00
"АГРО ИНВЕСТ ЕНД МЕНИДЖМЪНТ"	9	211.268	7.588			
"АГРО ИНВЕСТ ЕНД МЕНИДЖМЪНТ"	9	211.217	6.500			
"АГРО ИНВЕСТ ЕНД МЕНИДЖМЪНТ"	9	211.269	6.000			
"АГРО ИНВЕСТ ЕНД МЕНИДЖМЪНТ"	9	211.255	5.985			
"АГРО ИНВЕСТ ЕНД МЕНИДЖМЪНТ"	9	211.226	5.000			
"АГРО ИНВЕСТ ЕНД МЕНИДЖМЪНТ"	9	211.227	4.000			
"АГРО ИНВЕСТ ЕНД МЕНИДЖМЪНТ"	9	211.219	4.000			
"АГРО ИНВЕСТ ЕНД МЕНИДЖМЪНТ"	9	211.271	4.000			
"АГРО ИНВЕСТ ЕНД МЕНИДЖМЪНТ"	9	211.267	3.978			
"АГРО ИНВЕСТ ЕНД МЕНИДЖМЪНТ"	9	211.253	3.500			
"АГРО ИНВЕСТ ЕНД МЕНИДЖМЪНТ"	9	211.230	3.450			
"АГРО ИНВЕСТ ЕНД МЕНИДЖМЪНТ"	9	211.233	3.285			
"АГРО ИНВЕСТ ЕНД МЕНИДЖМЪНТ"	9	211.220	3.200			
"АГРО ИНВЕСТ ЕНД МЕНИДЖМЪНТ"	9			211.229	3.000	51.00
"АГРО ИНВЕСТ ЕНД МЕНИДЖМЪНТ"	9	211.216	3.000			
"АГРО ИНВЕСТ ЕНД МЕНИДЖМЪНТ"	9	211.260	2.957			
"АГРО ИНВЕСТ ЕНД МЕНИДЖМЪНТ"	9	211.252	2.700			
"АГРО ИНВЕСТ ЕНД МЕНИДЖМЪНТ"	9	211.270	2.600			
"АГРО ИНВЕСТ ЕНД МЕНИДЖМЪНТ"	9	211.187	2.500			
"АГРО ИНВЕСТ ЕНД МЕНИДЖМЪНТ"	9	211.258	2.500			
"АГРО ИНВЕСТ ЕНД МЕНИДЖМЪНТ"	9	211.223	2.400			

Споразумението е изготвено с помощта на програмен продукт CadIS6 (www.cadis.bg) по образец, утвърден от министъра на земеделието и храните, съгласно чл. 37в, ал. 2 ЗСПЗЗ и чл. 73, ал. 2 от ППЗСПЗЗ.

"АГРО ИНВЕСТ ЕНД МЕНИДЖМЪНТ"	9	211.222	2.000			
"АГРО ИНВЕСТ ЕНД МЕНИДЖМЪНТ"	9			211.256	2.000	34.00
"АГРО ИНВЕСТ ЕНД МЕНИДЖМЪНТ"	9	211.218	2.000			
"АГРО ИНВЕСТ ЕНД МЕНИДЖМЪНТ"	9			211.232	2.000	34.00
"АГРО ИНВЕСТ ЕНД МЕНИДЖМЪНТ"	9	211.215	2.000			
"АГРО ИНВЕСТ ЕНД МЕНИДЖМЪНТ"	9	211.221	2.000			
"АГРО ИНВЕСТ ЕНД МЕНИДЖМЪНТ"	9	211.263	1.982			
"АГРО ИНВЕСТ ЕНД МЕНИДЖМЪНТ"	9			211.213	1.824	31.01
"АГРО ИНВЕСТ ЕНД МЕНИДЖМЪНТ"	9	211.292	1.718			
"АГРО ИНВЕСТ ЕНД МЕНИДЖМЪНТ"	9			211.231	1.700	28.90
"АГРО ИНВЕСТ ЕНД МЕНИДЖМЪНТ"	9	211.189	1.577			
"АГРО ИНВЕСТ ЕНД МЕНИДЖМЪНТ"	9	211.272	1.497			
"АГРО ИНВЕСТ ЕНД МЕНИДЖМЪНТ"	9	211.273	1.493			
"АГРО ИНВЕСТ ЕНД МЕНИДЖМЪНТ"	9	211.275	1.490			
"АГРО ИНВЕСТ ЕНД МЕНИДЖМЪНТ"	9	211.274	1.490			
"АГРО ИНВЕСТ ЕНД МЕНИДЖМЪНТ"	9	211.188	1.344			
"АГРО ИНВЕСТ ЕНД МЕНИДЖМЪНТ"	9	211.214	1.150			
"АГРО ИНВЕСТ ЕНД МЕНИДЖМЪНТ"	9	211.265	1.000			
"АГРО ИНВЕСТ ЕНД МЕНИДЖМЪНТ"	9	211.266	1.000			
"АГРО ИНВЕСТ ЕНД МЕНИДЖМЪНТ"	9			211.228	1.000	17.00
"АГРО ИНВЕСТ ЕНД МЕНИДЖМЪНТ"	9	211.207	0.900			
"АГРО ИНВЕСТ ЕНД МЕНИДЖМЪНТ"	9	211.225	0.800			
"АГРО ИНВЕСТ ЕНД МЕНИДЖМЪНТ"	9	211.224	0.800			
"АГРО ИНВЕСТ ЕНД МЕНИДЖМЪНТ"	9	211.208	0.800			
"АГРО ИНВЕСТ ЕНД МЕНИДЖМЪНТ"	9	211.206	0.800			
"АГРО ИНВЕСТ ЕНД МЕНИДЖМЪНТ"	9	211.181	0.575			
"АГРО ИНВЕСТ ЕНД МЕНИДЖМЪНТ"	9	211.202	0.490			
"АГРО ИНВЕСТ ЕНД МЕНИДЖМЪНТ"	9	211.190	0.236			
"АГРО ИНВЕСТ ЕНД МЕНИДЖМЪНТ"	9	211.182	0.179			
"АГРО ИНВЕСТ ЕНД МЕНИДЖМЪНТ"	22	225.21	11.000			
"АГРО ИНВЕСТ ЕНД МЕНИДЖМЪНТ"	22	225.15	6.867			

Споразумението е изготвено с помощта на програмен продукт CadIS6 (www.cadis.bg) по образец, утвърден от министъра на земеделието и храните, съгласно чл. 37в, ал. 2 ЗСПЗЗ и чл. 73, ал. 2 от ППЗСПЗЗ.

"АГРО ИНВЕСТ ЕНД МЕНИДЖМЪНТ"	22	225.22	5.858			
"АГРО ИНВЕСТ ЕНД МЕНИДЖМЪНТ"	22	225.17	5.674			
"АГРО ИНВЕСТ ЕНД МЕНИДЖМЪНТ"	22	225.23	5.511			
"АГРО ИНВЕСТ ЕНД МЕНИДЖМЪНТ"	22	225.27	5.500			
"АГРО ИНВЕСТ ЕНД МЕНИДЖМЪНТ"	22	225.44	5.162			
"АГРО ИНВЕСТ ЕНД МЕНИДЖМЪНТ"	22			225.16	4.500	76.50
"АГРО ИНВЕСТ ЕНД МЕНИДЖМЪНТ"	22	225.47	4.456			
"АГРО ИНВЕСТ ЕНД МЕНИДЖМЪНТ"	22	225.20	4.000			
"АГРО ИНВЕСТ ЕНД МЕНИДЖМЪНТ"	22	225.14	4.000			
"АГРО ИНВЕСТ ЕНД МЕНИДЖМЪНТ"	22	225.57	3.957			
"АГРО ИНВЕСТ ЕНД МЕНИДЖМЪНТ"	22	225.43	3.937			
"АГРО ИНВЕСТ ЕНД МЕНИДЖМЪНТ"	22	225.10	3.774			
"АГРО ИНВЕСТ ЕНД МЕНИДЖМЪНТ"	22			225.12	3.589	61.02
"АГРО ИНВЕСТ ЕНД МЕНИДЖМЪНТ"	22	225.11	3.504			
"АГРО ИНВЕСТ ЕНД МЕНИДЖМЪНТ"	22	225.45	3.436			
"АГРО ИНВЕСТ ЕНД МЕНИДЖМЪНТ"	22	225.18	3.300			
"АГРО ИНВЕСТ ЕНД МЕНИДЖМЪНТ"	22	225.30	3.000			
"АГРО ИНВЕСТ ЕНД МЕНИДЖМЪНТ"	22	225.19	3.000			
"АГРО ИНВЕСТ ЕНД МЕНИДЖМЪНТ"	22	225.9	2.526			
"АГРО ИНВЕСТ ЕНД МЕНИДЖМЪНТ"	22	225.7	2.463			
"АГРО ИНВЕСТ ЕНД МЕНИДЖМЪНТ"	22	225.40	2.225			
"АГРО ИНВЕСТ ЕНД МЕНИДЖМЪНТ"	22	225.2	2.162			
"АГРО ИНВЕСТ ЕНД МЕНИДЖМЪНТ"	22			225.3	2.079	35.34
"АГРО ИНВЕСТ ЕНД МЕНИДЖМЪНТ"	22	225.4	2.043			
"АГРО ИНВЕСТ ЕНД МЕНИДЖМЪНТ"	22	225.32	1.999			
"АГРО ИНВЕСТ ЕНД МЕНИДЖМЪНТ"	22	225.26	1.977			
"АГРО ИНВЕСТ ЕНД МЕНИДЖМЪНТ"	22	225.58	1.800			
"АГРО ИНВЕСТ ЕНД МЕНИДЖМЪНТ"	22	225.8	1.663			
"АГРО ИНВЕСТ ЕНД МЕНИДЖМЪНТ"	22	225.33	1.480			
"АГРО ИНВЕСТ ЕНД МЕНИДЖМЪНТ"	22	225.6	1.469			
"АГРО ИНВЕСТ ЕНД МЕНИДЖМЪНТ"	22	225.5	1.388			

Споразумението е изготвено с помощта на програмен продукт CadIS6 (www.cadis.bg) по образец, утвърден от министъра на земеделието и храните, съгласно чл. 37в, ал. 2 ЗСПЗЗ и чл. 73, ал. 2 от ППЗСПЗЗ.

"АГРО ИНВЕСТ ЕНД МЕНИДЖМЪНТ"	22	225.28	1.000			
"АГРО ИНВЕСТ ЕНД МЕНИДЖМЪНТ"	22	225.29	1.000			
"АГРО ИНВЕСТ ЕНД МЕНИДЖМЪНТ"	22	225.41	0.999			
"АГРО ИНВЕСТ ЕНД МЕНИДЖМЪНТ"	22	225.59	0.990			
"АГРО ИНВЕСТ ЕНД МЕНИДЖМЪНТ"	22	225.62	0.989			
"АГРО ИНВЕСТ ЕНД МЕНИДЖМЪНТ"	22			225.63	0.989	16.81
"АГРО ИНВЕСТ ЕНД МЕНИДЖМЪНТ"	22	225.34	0.786			
"АГРО ИНВЕСТ ЕНД МЕНИДЖМЪНТ"	22	225.46	0.545			
"АГРО ИНВЕСТ ЕНД МЕНИДЖМЪНТ"	22			23.6	0.143	2.42
"АГРО ИНВЕСТ ЕНД МЕНИДЖМЪНТ"	24	233.28	15.943			
"АГРО ИНВЕСТ ЕНД МЕНИДЖМЪНТ"	24	233.3	12.996			
"АГРО ИНВЕСТ ЕНД МЕНИДЖМЪНТ"	24	233.41	9.000			
"АГРО ИНВЕСТ ЕНД МЕНИДЖМЪНТ"	24	233.4	7.995			
"АГРО ИНВЕСТ ЕНД МЕНИДЖМЪНТ"	24			233.18	6.960	118.32
"АГРО ИНВЕСТ ЕНД МЕНИДЖМЪНТ"	24	233.44	5.596			
"АГРО ИНВЕСТ ЕНД МЕНИДЖМЪНТ"	24	233.9	4.621			
"АГРО ИНВЕСТ ЕНД МЕНИДЖМЪНТ"	24			233.38	4.114	69.93
"АГРО ИНВЕСТ ЕНД МЕНИДЖМЪНТ"	24	233.26	4.000			
"АГРО ИНВЕСТ ЕНД МЕНИДЖМЪНТ"	24			233.27	4.000	68.00
"АГРО ИНВЕСТ ЕНД МЕНИДЖМЪНТ"	24	233.15	4.000			
"АГРО ИНВЕСТ ЕНД МЕНИДЖМЪНТ"	24	233.1	3.990			
"АГРО ИНВЕСТ ЕНД МЕНИДЖМЪНТ"	24	233.42	3.943			
"АГРО ИНВЕСТ ЕНД МЕНИДЖМЪНТ"	24	233.45	3.399			
"АГРО ИНВЕСТ ЕНД МЕНИДЖМЪНТ"	24	233.46	3.300			
"АГРО ИНВЕСТ ЕНД МЕНИДЖМЪНТ"	24	233.47	3.299			
"АГРО ИНВЕСТ ЕНД МЕНИДЖМЪНТ"	24	233.13	3.000			
"АГРО ИНВЕСТ ЕНД МЕНИДЖМЪНТ"	24	233.30	3.000			
"АГРО ИНВЕСТ ЕНД МЕНИДЖМЪНТ"	24	233.14	3.000			
"АГРО ИНВЕСТ ЕНД МЕНИДЖМЪНТ"	24			233.43	3.000	51.00
"АГРО ИНВЕСТ ЕНД МЕНИДЖМЪНТ"	24	233.8	2.998			
"АГРО ИНВЕСТ ЕНД МЕНИДЖМЪНТ"	24	233.21	2.981			

Споразумението е изготвено с помощта на програмен продукт CadIS6 (www.cadis.bg) по образец, утвърден от министъра на земеделието и храните, съгласно чл. 37в, ал. 2 ЗСПЗЗ и чл. 73, ал. 2 от ППЗСПЗЗ.

"АГРО ИНВЕСТ ЕНД МЕНИДЖМЪНТ"	24	233.37	2.965			
"АГРО ИНВЕСТ ЕНД МЕНИДЖМЪНТ"	24	233.29	2.890			
"АГРО ИНВЕСТ ЕНД МЕНИДЖМЪНТ"	24	233.19	2.657			
"АГРО ИНВЕСТ ЕНД МЕНИДЖМЪНТ"	24	233.6	2.500			
"АГРО ИНВЕСТ ЕНД МЕНИДЖМЪНТ"	24			233.7	2.500	42.50
"АГРО ИНВЕСТ ЕНД МЕНИДЖМЪНТ"	24	233.39	2.498			
"АГРО ИНВЕСТ ЕНД МЕНИДЖМЪНТ"	24	233.40	2.426			
"АГРО ИНВЕСТ ЕНД МЕНИДЖМЪНТ"	24	233.32	2.179			
"АГРО ИНВЕСТ ЕНД МЕНИДЖМЪНТ"	24	233.11	2.000			
"АГРО ИНВЕСТ ЕНД МЕНИДЖМЪНТ"	24			233.2	1.969	33.48
"АГРО ИНВЕСТ ЕНД МЕНИДЖМЪНТ"	24	233.10	1.915			
"АГРО ИНВЕСТ ЕНД МЕНИДЖМЪНТ"	24	233.56	1.864			
"АГРО ИНВЕСТ ЕНД МЕНИДЖМЪНТ"	24			233.36	1.700	28.90
"АГРО ИНВЕСТ ЕНД МЕНИДЖМЪНТ"	24	233.35	1.200			
"АГРО ИНВЕСТ ЕНД МЕНИДЖМЪНТ"	24	60.47	1.075			
"АГРО ИНВЕСТ ЕНД МЕНИДЖМЪНТ"	24	233.24	1.000			
"АГРО ИНВЕСТ ЕНД МЕНИДЖМЪНТ"	24	233.25	1.000			
"АГРО ИНВЕСТ ЕНД МЕНИДЖМЪНТ"	24	233.22	1.000			
"АГРО ИНВЕСТ ЕНД МЕНИДЖМЪНТ"	24	233.23	1.000			
"АГРО ИНВЕСТ ЕНД МЕНИДЖМЪНТ"	24	233.55	1.000			
"АГРО ИНВЕСТ ЕНД МЕНИДЖМЪНТ"	24	233.16	1.000			
"АГРО ИНВЕСТ ЕНД МЕНИДЖМЪНТ"	24			233.17	1.000	17.00
"АГРО ИНВЕСТ ЕНД МЕНИДЖМЪНТ"	24	60.39	0.368			
"АГРО ИНВЕСТ ЕНД МЕНИДЖМЪНТ"	24	234.5	0.105			
"АГРО ИНВЕСТ ЕНД МЕНИДЖМЪНТ"	24			234.6	0.094	1.60
"АГРО ИНВЕСТ ЕНД МЕНИДЖМЪНТ"	24	234.7	0.034			
"АГРО ИНВЕСТ ЕНД МЕНИДЖМЪНТ"	26	236.8	16.014			
"АГРО ИНВЕСТ ЕНД МЕНИДЖМЪНТ"	26	236.48	15.000			
"АГРО ИНВЕСТ ЕНД МЕНИДЖМЪНТ"	26	236.40	12.999			
"АГРО ИНВЕСТ ЕНД МЕНИДЖМЪНТ"	26	236.41	9.000			
"АГРО ИНВЕСТ ЕНД МЕНИДЖМЪНТ"	26	236.68	8.500			

Споразумението е изготвено с помощта на програмен продукт CadIS6 (www.cadis.bg) по образец, утвърден от министъра на земеделието и храните, съгласно чл. 37в, ал. 2 ЗСПЗЗ и чл. 73, ал. 2 от ППЗСПЗЗ.

"АГРО ИНВЕСТ ЕНД МЕНИДЖМЪНТ"	26	236.69	8.500			
"АГРО ИНВЕСТ ЕНД МЕНИДЖМЪНТ"	26	236.58	7.000			
"АГРО ИНВЕСТ ЕНД МЕНИДЖМЪНТ"	26	236.10	6.391			
"АГРО ИНВЕСТ ЕНД МЕНИДЖМЪНТ"	26			236.19	6.000	102.00
"АГРО ИНВЕСТ ЕНД МЕНИДЖМЪНТ"	26	236.1	5.993			
"АГРО ИНВЕСТ ЕНД МЕНИДЖМЪНТ"	26	236.51	5.259			
"АГРО ИНВЕСТ ЕНД МЕНИДЖМЪНТ"	26	236.17	5.000			
"АГРО ИНВЕСТ ЕНД МЕНИДЖМЪНТ"	26	236.9	5.000			
"АГРО ИНВЕСТ ЕНД МЕНИДЖМЪНТ"	26	236.47	5.000			
"АГРО ИНВЕСТ ЕНД МЕНИДЖМЪНТ"	26	236.30	5.000			
"АГРО ИНВЕСТ ЕНД МЕНИДЖМЪНТ"	26	236.32	5.000			
"АГРО ИНВЕСТ ЕНД МЕНИДЖМЪНТ"	26	236.59	4.960			
"АГРО ИНВЕСТ ЕНД МЕНИДЖМЪНТ"	26	41.80	4.926			
"АГРО ИНВЕСТ ЕНД МЕНИДЖМЪНТ"	26	236.29	4.499			
"АГРО ИНВЕСТ ЕНД МЕНИДЖМЪНТ"	26	236.49	4.000			
"АГРО ИНВЕСТ ЕНД МЕНИДЖМЪНТ"	26	236.37	4.000			
"АГРО ИНВЕСТ ЕНД МЕНИДЖМЪНТ"	26	236.7	4.000			
"АГРО ИНВЕСТ ЕНД МЕНИДЖМЪНТ"	26	236.39	3.994			
"АГРО ИНВЕСТ ЕНД МЕНИДЖМЪНТ"	26	236.61	3.505			
"АГРО ИНВЕСТ ЕНД МЕНИДЖМЪНТ"	26	236.12	3.499			
"АГРО ИНВЕСТ ЕНД МЕНИДЖМЪНТ"	26			236.22	3.005	51.09
"АГРО ИНВЕСТ ЕНД МЕНИДЖМЪНТ"	26	236.15	3.000			
"АГРО ИНВЕСТ ЕНД МЕНИДЖМЪНТ"	26	236.25	3.000			
"АГРО ИНВЕСТ ЕНД МЕНИДЖМЪНТ"	26			236.26	3.000	51.00
"АГРО ИНВЕСТ ЕНД МЕНИДЖМЪНТ"	26	236.46	3.000			
"АГРО ИНВЕСТ ЕНД МЕНИДЖМЪНТ"	26	236.28	3.000			
"АГРО ИНВЕСТ ЕНД МЕНИДЖМЪНТ"	26	236.23	2.999			
"АГРО ИНВЕСТ ЕНД МЕНИДЖМЪНТ"	26	236.27	2.999			
"АГРО ИНВЕСТ ЕНД МЕНИДЖМЪНТ"	26	236.70	2.990			
"АГРО ИНВЕСТ ЕНД МЕНИДЖМЪНТ"	26			236.4	2.973	50.55
"АГРО ИНВЕСТ ЕНД МЕНИДЖМЪНТ"	26	236.5	2.482			

Споразумението е изготвено с помощта на програмен продукт CadIS6 (www.cadis.bg) по образец, утвърден от министъра на земеделието и храните, съгласно чл. 37в, ал. 2 ЗСПЗЗ и чл. 73, ал. 2 от ППЗСПЗЗ.

"АГРО ИНВЕСТ ЕНД МЕНИДЖМЪНТ"	26			236.54	2.200	37.40
"АГРО ИНВЕСТ ЕНД МЕНИДЖМЪНТ"	26	236.62	2.029			
"АГРО ИНВЕСТ ЕНД МЕНИДЖМЪНТ"	26	236.31	2.000			
"АГРО ИНВЕСТ ЕНД МЕНИДЖМЪНТ"	26	236.21	2.000			
"АГРО ИНВЕСТ ЕНД МЕНИДЖМЪНТ"	26	236.3	2.000			
"АГРО ИНВЕСТ ЕНД МЕНИДЖМЪНТ"	26	236.34	2.000			
"АГРО ИНВЕСТ ЕНД МЕНИДЖМЪНТ"	26	236.20	2.000			
"АГРО ИНВЕСТ ЕНД МЕНИДЖМЪНТ"	26	236.45	2.000			
"АГРО ИНВЕСТ ЕНД МЕНИДЖМЪНТ"	26	236.14	2.000			
"АГРО ИНВЕСТ ЕНД МЕНИДЖМЪНТ"	26	236.6	1.999			
"АГРО ИНВЕСТ ЕНД МЕНИДЖМЪНТ"	26	236.53	1.916			
"АГРО ИНВЕСТ ЕНД МЕНИДЖМЪНТ"	26			236.24	1.500	25.50
"АГРО ИНВЕСТ ЕНД МЕНИДЖМЪНТ"	26	236.43	1.500			
"АГРО ИНВЕСТ ЕНД МЕНИДЖМЪНТ"	26	236.44	1.500			
"АГРО ИНВЕСТ ЕНД МЕНИДЖМЪНТ"	26	236.55	1.300			
"АГРО ИНВЕСТ ЕНД МЕНИДЖМЪНТ"	26	236.2	1.001			
"АГРО ИНВЕСТ ЕНД МЕНИДЖМЪНТ"	26	236.11	1.000			
"АГРО ИНВЕСТ ЕНД МЕНИДЖМЪНТ"	26	236.56	1.000			
"АГРО ИНВЕСТ ЕНД МЕНИДЖМЪНТ"	26			236.50	0.965	16.41
"АГРО ИНВЕСТ ЕНД МЕНИДЖМЪНТ"	26	236.42	0.900			
"АГРО ИНВЕСТ ЕНД МЕНИДЖМЪНТ"	26			236.52	0.217	3.69
"АГРО ИНВЕСТ ЕНД МЕНИДЖМЪНТ"	27	237.10	9.760			
"АГРО ИНВЕСТ ЕНД МЕНИДЖМЪНТ"	27	237.5	9.748			
"АГРО ИНВЕСТ ЕНД МЕНИДЖМЪНТ"	27	237.9	5.831			
"АГРО ИНВЕСТ ЕНД МЕНИДЖМЪНТ"	27	237.8	5.736			
"АГРО ИНВЕСТ ЕНД МЕНИДЖМЪНТ"	27	237.19	3.999			
"АГРО ИНВЕСТ ЕНД МЕНИДЖМЪНТ"	27	237.11	3.983			
"АГРО ИНВЕСТ ЕНД МЕНИДЖМЪНТ"	27	237.6	3.951			
"АГРО ИНВЕСТ ЕНД МЕНИДЖМЪНТ"	27	237.12	3.948			
"АГРО ИНВЕСТ ЕНД МЕНИДЖМЪНТ"	27	237.24	3.537			
"АГРО ИНВЕСТ ЕНД МЕНИДЖМЪНТ"	27	237.3	2.999			

Споразумението е изготвено с помощта на програмен продукт CadIS6 (www.cadis.bg) по образец, утвърден от министъра на земеделието и храните, съгласно чл. 37в, ал. 2 ЗСПЗЗ и чл. 73, ал. 2 от ППЗСПЗЗ.

"АГРО ИНВЕСТ ЕНД МЕНИДЖМЪНТ"	27	237.7	2.926			
"АГРО ИНВЕСТ ЕНД МЕНИДЖМЪНТ"	27	237.21	2.872			
"АГРО ИНВЕСТ ЕНД МЕНИДЖМЪНТ"	27	237.20	2.248			
"АГРО ИНВЕСТ ЕНД МЕНИДЖМЪНТ"	27			237.13	2.000	34.00
"АГРО ИНВЕСТ ЕНД МЕНИДЖМЪНТ"	27			237.22	2.000	34.00
"АГРО ИНВЕСТ ЕНД МЕНИДЖМЪНТ"	27	237.14	1.999			
"АГРО ИНВЕСТ ЕНД МЕНИДЖМЪНТ"	27			237.4	1.968	33.45
"АГРО ИНВЕСТ ЕНД МЕНИДЖМЪНТ"	27	237.16	1.936			
"АГРО ИНВЕСТ ЕНД МЕНИДЖМЪНТ"	27			237.26	1.765	30.01
"АГРО ИНВЕСТ ЕНД МЕНИДЖМЪНТ"	27			237.17	1.691	28.74
"АГРО ИНВЕСТ ЕНД МЕНИДЖМЪНТ"	27			237.18	1.499	25.48
"АГРО ИНВЕСТ ЕНД МЕНИДЖМЪНТ"	27	237.2	0.908			
"АГРО ИНВЕСТ ЕНД МЕНИДЖМЪНТ"	28	234.5	9.420			
"АГРО ИНВЕСТ ЕНД МЕНИДЖМЪНТ"	28	234.12	8.735			
"АГРО ИНВЕСТ ЕНД МЕНИДЖМЪНТ"	28	60.32	5.719			
"АГРО ИНВЕСТ ЕНД МЕНИДЖМЪНТ"	28	60.39	4.798			
"АГРО ИНВЕСТ ЕНД МЕНИДЖМЪНТ"	28	234.4	4.671			
"АГРО ИНВЕСТ ЕНД МЕНИДЖМЪНТ"	28	60.34	3.195			
"АГРО ИНВЕСТ ЕНД МЕНИДЖМЪНТ"	28	234.1	2.666			
"АГРО ИНВЕСТ ЕНД МЕНИДЖМЪНТ"	28	60.18	2.408			
"АГРО ИНВЕСТ ЕНД МЕНИДЖМЪНТ"	28	234.2	2.381			
"АГРО ИНВЕСТ ЕНД МЕНИДЖМЪНТ"	28	60.33	2.168			
"АГРО ИНВЕСТ ЕНД МЕНИДЖМЪНТ"	28	234.8	1.708			
"АГРО ИНВЕСТ ЕНД МЕНИДЖМЪНТ"	28	234.9	1.687			
"АГРО ИНВЕСТ ЕНД МЕНИДЖМЪНТ"	28	234.7	1.657			
"АГРО ИНВЕСТ ЕНД МЕНИДЖМЪНТ"	28			234.6	1.546	26.28
"АГРО ИНВЕСТ ЕНД МЕНИДЖМЪНТ"	28			234.14	1.387	23.58
"АГРО ИНВЕСТ ЕНД МЕНИДЖМЪНТ"	28	234.3	0.920			
"АГРО ИНВЕСТ ЕНД МЕНИДЖМЪНТ"	28	234.11	0.899			
"АГРО ИНВЕСТ ЕНД МЕНИДЖМЪНТ"	28	60.38	0.869			
"АГРО ИНВЕСТ ЕНД МЕНИДЖМЪНТ"	28	60.37	0.862			

Споразумението е изготвено с помощта на програмен продукт CadIS6 (www.cadis.bg) по образец, утвърден от министъра на земеделието и храните, съгласно чл. 37в, ал. 2 ЗСПЗЗ и чл. 73, ал. 2 от ППЗСПЗЗ.

"АГРО ИНВЕСТ ЕНД МЕНИДЖМЪНТ"	28	234.10	0.860			
"АГРО ИНВЕСТ ЕНД МЕНИДЖМЪНТ"	28	60.47	0.047			
"АГРО ИНВЕСТ ЕНД МЕНИДЖМЪНТ"	28			60.394	0.027	0.47
"АГРО ИНВЕСТ ЕНД МЕНИДЖМЪНТ"	29	245.5	10.917			
"АГРО ИНВЕСТ ЕНД МЕНИДЖМЪНТ"	29	245.31	7.500			
"АГРО ИНВЕСТ ЕНД МЕНИДЖМЪНТ"	29	245.14	6.958			
"АГРО ИНВЕСТ ЕНД МЕНИДЖМЪНТ"	29	245.9	6.300			
"АГРО ИНВЕСТ ЕНД МЕНИДЖМЪНТ"	29	245.39	5.288			
"АГРО ИНВЕСТ ЕНД МЕНИДЖМЪНТ"	29	245.37	5.254			
"АГРО ИНВЕСТ ЕНД МЕНИДЖМЪНТ"	29	245.38	5.198			
"АГРО ИНВЕСТ ЕНД МЕНИДЖМЪНТ"	29	245.3	4.790			
"АГРО ИНВЕСТ ЕНД МЕНИДЖМЪНТ"	29	245.4	4.500			
"АГРО ИНВЕСТ ЕНД МЕНИДЖМЪНТ"	29	245.22	4.000			
"АГРО ИНВЕСТ ЕНД МЕНИДЖМЪНТ"	29	245.18	3.600			
"АГРО ИНВЕСТ ЕНД МЕНИДЖМЪНТ"	29	245.17	3.600			
"АГРО ИНВЕСТ ЕНД МЕНИДЖМЪНТ"	29			245.13	3.394	57.70
"АГРО ИНВЕСТ ЕНД МЕНИДЖМЪНТ"	29	245.28	2.999			
"АГРО ИНВЕСТ ЕНД МЕНИДЖМЪНТ"	29	245.15	2.999			
"АГРО ИНВЕСТ ЕНД МЕНИДЖМЪНТ"	29	245.27	2.996			
"АГРО ИНВЕСТ ЕНД МЕНИДЖМЪНТ"	29	245.12	2.886			
"АГРО ИНВЕСТ ЕНД МЕНИДЖМЪНТ"	29	245.25	2.500			
"АГРО ИНВЕСТ ЕНД МЕНИДЖМЪНТ"	29	245.2	2.276			
"АГРО ИНВЕСТ ЕНД МЕНИДЖМЪНТ"	29	245.23	2.003			
"АГРО ИНВЕСТ ЕНД МЕНИДЖМЪНТ"	29			245.29	2.000	34.00
"АГРО ИНВЕСТ ЕНД МЕНИДЖМЪНТ"	29	245.26	2.000			
"АГРО ИНВЕСТ ЕНД МЕНИДЖМЪНТ"	29	245.8	2.000			
"АГРО ИНВЕСТ ЕНД МЕНИДЖМЪНТ"	29	245.7	1.500			
"АГРО ИНВЕСТ ЕНД МЕНИДЖМЪНТ"	29	245.30	1.200			
"АГРО ИНВЕСТ ЕНД МЕНИДЖМЪНТ"	29			245.36	1.000	17.00
"АГРО ИНВЕСТ ЕНД МЕНИДЖМЪНТ"	29	245.21	0.963			
"АГРО ИНВЕСТ ЕНД МЕНИДЖМЪНТ"	29	246.1	0.015			

Споразумението е изготвено с помощта на програмен продукт CadIS6 (www.cadis.bg) по образец, утвърден от министъра на земеделието и храните, съгласно чл. 37в, ал. 2 ЗСПЗЗ и чл. 73, ал. 2 от ППЗСПЗЗ.

"АГРО ИНВЕСТ ЕНД МЕНИДЖМЪНТ"	35			210.7	2.609	44.36
"АГРО ИНВЕСТ ЕНД МЕНИДЖМЪНТ"	35	210.9	0.957			
"АГРО ИНВЕСТ ЕНД МЕНИДЖМЪНТ"	35	210.10	0.791			
"АГРО ИНВЕСТ ЕНД МЕНИДЖМЪНТ"	41	52.50	10.497			
"АГРО ИНВЕСТ ЕНД МЕНИДЖМЪНТ"	41			52.101	8.996	152.93
"АГРО ИНВЕСТ ЕНД МЕНИДЖМЪНТ"	41	52.99	8.300			
"АГРО ИНВЕСТ ЕНД МЕНИДЖМЪНТ"	41	52.4	7.000			
"АГРО ИНВЕСТ ЕНД МЕНИДЖМЪНТ"	41	52.29	6.001			
"АГРО ИНВЕСТ ЕНД МЕНИДЖМЪНТ"	41	52.85	5.001			
"АГРО ИНВЕСТ ЕНД МЕНИДЖМЪНТ"	41	52.102	5.000			
"АГРО ИНВЕСТ ЕНД МЕНИДЖМЪНТ"	41	52.71	4.281			
"АГРО ИНВЕСТ ЕНД МЕНИДЖМЪНТ"	41	52.36	4.002			
"АГРО ИНВЕСТ ЕНД МЕНИДЖМЪНТ"	41	52.97	4.000			
"АГРО ИНВЕСТ ЕНД МЕНИДЖМЪНТ"	41	52.34	4.000			
"АГРО ИНВЕСТ ЕНД МЕНИДЖМЪНТ"	41	52.16	3.999			
"АГРО ИНВЕСТ ЕНД МЕНИДЖМЪНТ"	41	52.35	3.999			
"АГРО ИНВЕСТ ЕНД МЕНИДЖМЪНТ"	41	52.37	3.997			
"АГРО ИНВЕСТ ЕНД МЕНИДЖМЪНТ"	41	52.45	3.957			
"АГРО ИНВЕСТ ЕНД МЕНИДЖМЪНТ"	41	52.47	3.798			
"АГРО ИНВЕСТ ЕНД МЕНИДЖМЪНТ"	41	52.48	3.501			
"АГРО ИНВЕСТ ЕНД МЕНИДЖМЪНТ"	41	52.17	3.501			
"АГРО ИНВЕСТ ЕНД МЕНИДЖМЪНТ"	41	52.49	3.500			
"АГРО ИНВЕСТ ЕНД МЕНИДЖМЪНТ"	41	52.11	3.500			
"АГРО ИНВЕСТ ЕНД МЕНИДЖМЪНТ"	41	52.84	3.499			
"АГРО ИНВЕСТ ЕНД МЕНИДЖМЪНТ"	41	52.9	3.003			
"АГРО ИНВЕСТ ЕНД МЕНИДЖМЪНТ"	41	52.15	3.000			
"АГРО ИНВЕСТ ЕНД МЕНИДЖМЪНТ"	41	52.3	3.000			
"АГРО ИНВЕСТ ЕНД МЕНИДЖМЪНТ"	41			52.46	2.998	50.97
"АГРО ИНВЕСТ ЕНД МЕНИДЖМЪНТ"	41	52.10	2.996			
"АГРО ИНВЕСТ ЕНД МЕНИДЖМЪНТ"	41	52.44	2.969			
"АГРО ИНВЕСТ ЕНД МЕНИДЖМЪНТ"	41	52.33	2.942			

Споразумението е изготвено с помощта на програмен продукт CadIS6 (www.cadis.bg) по образец, утвърден от министъра на земеделието и храните, съгласно чл. 37в, ал. 2 ЗСПЗЗ и чл. 73, ал. 2 от ППЗСПЗЗ.

"АГРО ИНВЕСТ ЕНД МЕНИДЖМЪНТ"	41	52.8	2.936			
"АГРО ИНВЕСТ ЕНД МЕНИДЖМЪНТ"	41	52.96	2.800			
"АГРО ИНВЕСТ ЕНД МЕНИДЖМЪНТ"	41	52.72	2.503			
"АГРО ИНВЕСТ ЕНД МЕНИДЖМЪНТ"	41	52.28	2.503			
"АГРО ИНВЕСТ ЕНД МЕНИДЖМЪНТ"	41	52.25	2.502			
"АГРО ИНВЕСТ ЕНД МЕНИДЖМЪНТ"	41	52.27	2.501			
"АГРО ИНВЕСТ ЕНД МЕНИДЖМЪНТ"	41	52.20	2.500			
"АГРО ИНВЕСТ ЕНД МЕНИДЖМЪНТ"	41	52.24	2.500			
"АГРО ИНВЕСТ ЕНД МЕНИДЖМЪНТ"	41	52.95	2.500			
"АГРО ИНВЕСТ ЕНД МЕНИДЖМЪНТ"	41			52.26	2.494	42.40
"АГРО ИНВЕСТ ЕНД МЕНИДЖМЪНТ"	41	52.66	2.469			
"АГРО ИНВЕСТ ЕНД МЕНИДЖМЪНТ"	41	52.67	2.430			
"АГРО ИНВЕСТ ЕНД МЕНИДЖМЪНТ"	41	52.1	2.185			
"АГРО ИНВЕСТ ЕНД МЕНИДЖМЪНТ"	41	52.80	2.002			
"АГРО ИНВЕСТ ЕНД МЕНИДЖМЪНТ"	41	52.32	2.002			
"АГРО ИНВЕСТ ЕНД МЕНИДЖМЪНТ"	41	52.78	2.001			
"АГРО ИНВЕСТ ЕНД МЕНИДЖМЪНТ"	41	52.91	2.001			
"АГРО ИНВЕСТ ЕНД МЕНИДЖМЪНТ"	41	52.19	2.000			
"АГРО ИНВЕСТ ЕНД МЕНИДЖМЪНТ"	41	52.90	2.000			
"АГРО ИНВЕСТ ЕНД МЕНИДЖМЪНТ"	41	52.79	1.997			
"АГРО ИНВЕСТ ЕНД МЕНИДЖМЪНТ"	41	52.89	1.996			
"АГРО ИНВЕСТ ЕНД МЕНИДЖМЪНТ"	41	52.74	1.966			
"АГРО ИНВЕСТ ЕНД МЕНИДЖМЪНТ"	41	52.70	1.820			
"АГРО ИНВЕСТ ЕНД МЕНИДЖМЪНТ"	41	52.41	1.703			
"АГРО ИНВЕСТ ЕНД МЕНИДЖМЪНТ"	41	52.42	1.698			
"АГРО ИНВЕСТ ЕНД МЕНИДЖМЪНТ"	41	52.43	1.601			
"АГРО ИНВЕСТ ЕНД МЕНИДЖМЪНТ"	41	52.69	1.522			
"АГРО ИНВЕСТ ЕНД МЕНИДЖМЪНТ"	41	52.39	1.503			
"АГРО ИНВЕСТ ЕНД МЕНИДЖМЪНТ"	41			52.5	1.501	25.52
"АГРО ИНВЕСТ ЕНД МЕНИДЖМЪНТ"	41	52.21	1.501			
"АГРО ИНВЕСТ ЕНД МЕНИДЖМЪНТ"	41	52.2	1.500			

Споразумението е изготвено с помощта на програмен продукт CadIS6 (www.cadis.bg) по образец, утвърден от министъра на земеделието и храните, съгласно чл. 37в, ал. 2 ЗСПЗЗ и чл. 73, ал. 2 от ППЗСПЗЗ.

"АГРО ИНВЕСТ ЕНД МЕНИДЖМЪНТ"	41			52.6	1.499	25.48
"АГРО ИНВЕСТ ЕНД МЕНИДЖМЪНТ"	41	52.63	1.498			
"АГРО ИНВЕСТ ЕНД МЕНИДЖМЪНТ"	41	52.38	1.498			
"АГРО ИНВЕСТ ЕНД МЕНИДЖМЪНТ"	41	52.76	1.470			
"АГРО ИНВЕСТ ЕНД МЕНИДЖМЪНТ"	41	52.75	1.454			
"АГРО ИНВЕСТ ЕНД МЕНИДЖМЪНТ"	41	52.68	1.430			
"АГРО ИНВЕСТ ЕНД МЕНИДЖМЪНТ"	41			52.7	1.377	23.41
"АГРО ИНВЕСТ ЕНД МЕНИДЖМЪНТ"	41	52.22	1.201			
"АГРО ИНВЕСТ ЕНД МЕНИДЖМЪНТ"	41	52.13	1.001			
"АГРО ИНВЕСТ ЕНД МЕНИДЖМЪНТ"	41	52.83	1.000			
"АГРО ИНВЕСТ ЕНД МЕНИДЖМЪНТ"	41	52.98	1.000			
"АГРО ИНВЕСТ ЕНД МЕНИДЖМЪНТ"	41	52.12	1.000			
"АГРО ИНВЕСТ ЕНД МЕНИДЖМЪНТ"	41	52.14	0.999			
"АГРО ИНВЕСТ ЕНД МЕНИДЖМЪНТ"	41			52.81	0.998	16.97
"АГРО ИНВЕСТ ЕНД МЕНИДЖМЪНТ"	41	52.65	0.964			
"АГРО ИНВЕСТ ЕНД МЕНИДЖМЪНТ"	41	52.64	0.959			
"АГРО ИНВЕСТ ЕНД МЕНИДЖМЪНТ"	41			52.82	0.877	14.90
"АГРО ИНВЕСТ ЕНД МЕНИДЖМЪНТ"	41	52.73	0.698			
"АГРО ИНВЕСТ ЕНД МЕНИДЖМЪНТ"	41	52.53	0.501			
"АГРО ИНВЕСТ ЕНД МЕНИДЖМЪНТ"	41	52.52	0.500			
"АГРО ИНВЕСТ ЕНД МЕНИДЖМЪНТ"	41	52.51	0.499			
"АГРО ИНВЕСТ ЕНД МЕНИДЖМЪНТ"	42	52.57	3.331			
"АГРО ИНВЕСТ ЕНД МЕНИДЖМЪНТ"	42	52.59	1.989			
"АГРО ИНВЕСТ ЕНД МЕНИДЖМЪНТ"	42	52.58	1.977			
"АГРО ИНВЕСТ ЕНД МЕНИДЖМЪНТ"	42	52.60	1.524			
"АГРО ИНВЕСТ ЕНД МЕНИДЖМЪНТ"	42	52.88	1.021			
"АГРО ИНВЕСТ ЕНД МЕНИДЖМЪНТ"	42			52.87	0.499	8.48
"АГРО ИНВЕСТ ЕНД МЕНИДЖМЪНТ"	42	52.86	0.023			
"АГРО ИНВЕСТ ЕНД МЕНИДЖМЪНТ"	45	210.12	8.442			
"АГРО ИНВЕСТ ЕНД МЕНИДЖМЪНТ"	46	246.1	1.305			
"АГРО ИНВЕСТ ЕНД МЕНИДЖМЪНТ"	46	246.2	0.997			

Споразумението е изготвено с помощта на програмен продукт CadIS6 (www.cadis.bg) по образец, утвърден от министъра на земеделието и храните, съгласно чл. 37в, ал. 2 ЗСПЗЗ и чл. 73, ал. 2 от ППЗСПЗЗ.

"АГРО ИНВЕСТ ЕНД МЕНИДЖМЪНТ"	47	24.1	5.003			
"АГРО ИНВЕСТ ЕНД МЕНИДЖМЪНТ"	47	24.3	4.073			
"АГРО ИНВЕСТ ЕНД МЕНИДЖМЪНТ"	47	24.4	3.520			
"АГРО ИНВЕСТ ЕНД МЕНИДЖМЪНТ"	47			24.5	0.122	2.08
"АГРО ИНВЕСТ ЕНД МЕНИДЖМЪНТ"	49			52.87	0.569	9.67
"АГРО ИНВЕСТ ЕНД МЕНИДЖМЪНТ"	49	52.88	0.425			
"АГРО ИНВЕСТ ЕНД МЕНИДЖМЪНТ"	49	52.86	0.219			
"АГРО ИНВЕСТ ЕНД МЕНИДЖМЪНТ"	55	235.4	21.489			
"АГРО ИНВЕСТ ЕНД МЕНИДЖМЪНТ"	55	235.3	12.886			
"АГРО ИНВЕСТ ЕНД МЕНИДЖМЪНТ"	60			60.394	0.887	15.08
"АГРО ИНВЕСТ ЕНД МЕНИДЖМЪНТ"	52	211.170	40.000			
"АГРО ИНВЕСТ ЕНД МЕНИДЖМЪНТ"	52	211.140	15.000			
"АГРО ИНВЕСТ ЕНД МЕНИДЖМЪНТ"	52	211.151	12.564			
"АГРО ИНВЕСТ ЕНД МЕНИДЖМЪНТ"	52	211.164	11.000			
"АГРО ИНВЕСТ ЕНД МЕНИДЖМЪНТ"	52	211.142	11.000			
"АГРО ИНВЕСТ ЕНД МЕНИДЖМЪНТ"	52	211.196	9.600			
"АГРО ИНВЕСТ ЕНД МЕНИДЖМЪНТ"	52	211.156	9.000			
"АГРО ИНВЕСТ ЕНД МЕНИДЖМЪНТ"	52	211.129	9.000			
"АГРО ИНВЕСТ ЕНД МЕНИДЖМЪНТ"	52	211.64	8.804			
"АГРО ИНВЕСТ ЕНД МЕНИДЖМЪНТ"	52	211.70	7.731			
"АГРО ИНВЕСТ ЕНД МЕНИДЖМЪНТ"	52	211.195	7.700			
"АГРО ИНВЕСТ ЕНД МЕНИДЖМЪНТ"	52	211.90	7.600			
"АГРО ИНВЕСТ ЕНД МЕНИДЖМЪНТ"	52	211.178	7.000			
"АГРО ИНВЕСТ ЕНД МЕНИДЖМЪНТ"	52	211.194	7.000			
"АГРО ИНВЕСТ ЕНД МЕНИДЖМЪНТ"	52	211.186	6.440			
"АГРО ИНВЕСТ ЕНД МЕНИДЖМЪНТ"	52	211.202	6.336			
"АГРО ИНВЕСТ ЕНД МЕНИДЖМЪНТ"	52	211.200	6.000			
"АГРО ИНВЕСТ ЕНД МЕНИДЖМЪНТ"	52	211.141	6.000			
"АГРО ИНВЕСТ ЕНД МЕНИДЖМЪНТ"	52	211.174	5.500			
"АГРО ИНВЕСТ ЕНД МЕНИДЖМЪНТ"	52	211.177	5.493			
"АГРО ИНВЕСТ ЕНД МЕНИДЖМЪНТ"	52	211.192	5.000			

Споразумението е изготвено с помощта на програмен продукт CadIS6 (www.cadis.bg) по образец, утвърден от министъра на земеделието и храните, съгласно чл. 37в, ал. 2 ЗСПЗЗ и чл. 73, ал. 2 от ППЗСПЗЗ.

"АГРО ИНВЕСТ ЕНД МЕНИДЖМЪНТ"	52	211.176	5.000			
"АГРО ИНВЕСТ ЕНД МЕНИДЖМЪНТ"	52	211.147	5.000			
"АГРО ИНВЕСТ ЕНД МЕНИДЖМЪНТ"	52	211.134	5.000			
"АГРО ИНВЕСТ ЕНД МЕНИДЖМЪНТ"	52	211.99	4.751			
"АГРО ИНВЕСТ ЕНД МЕНИДЖМЪНТ"	52	211.145	4.500			
"АГРО ИНВЕСТ ЕНД МЕНИДЖМЪНТ"	52	211.71	4.265			
"АГРО ИНВЕСТ ЕНД МЕНИДЖМЪНТ"	52	211.77	4.213			
"АГРО ИНВЕСТ ЕНД МЕНИДЖМЪНТ"	52	211.78	4.167			
"АГРО ИНВЕСТ ЕНД МЕНИДЖМЪНТ"	52	211.79	4.123			
"АГРО ИНВЕСТ ЕНД МЕНИДЖМЪНТ"	52	211.91	4.000			
"АГРО ИНВЕСТ ЕНД МЕНИДЖМЪНТ"	52	211.150	4.000			
"АГРО ИНВЕСТ ЕНД МЕНИДЖМЪНТ"	52	211.139	4.000			
"АГРО ИНВЕСТ ЕНД МЕНИДЖМЪНТ"	52	211.155	4.000			
"АГРО ИНВЕСТ ЕНД МЕНИДЖМЪНТ"	52	211.199	4.000			
"АГРО ИНВЕСТ ЕНД МЕНИДЖМЪНТ"	52			211.191	4.000	68.00
"АГРО ИНВЕСТ ЕНД МЕНИДЖМЪНТ"	52			211.136	4.000	68.00
"АГРО ИНВЕСТ ЕНД МЕНИДЖМЪНТ"	52	211.63	3.566			
"АГРО ИНВЕСТ ЕНД МЕНИДЖМЪНТ"	52	211.149	3.500			
"АГРО ИНВЕСТ ЕНД МЕНИДЖМЪНТ"	52	211.101	3.268			
"АГРО ИНВЕСТ ЕНД МЕНИДЖМЪНТ"	52	211.121	3.188			
"АГРО ИНВЕСТ ЕНД МЕНИДЖМЪНТ"	52	211.169	3.000			
"АГРО ИНВЕСТ ЕНД МЕНИДЖМЪНТ"	52	211.197	3.000			
"АГРО ИНВЕСТ ЕНД МЕНИДЖМЪНТ"	52	211.179	3.000			
"АГРО ИНВЕСТ ЕНД МЕНИДЖМЪНТ"	52	211.184	3.000			
"АГРО ИНВЕСТ ЕНД МЕНИДЖМЪНТ"	52	211.180	3.000			
"АГРО ИНВЕСТ ЕНД МЕНИДЖМЪНТ"	52	211.148	3.000			
"АГРО ИНВЕСТ ЕНД МЕНИДЖМЪНТ"	52	211.161	2.999			
"АГРО ИНВЕСТ ЕНД МЕНИДЖМЪНТ"	52	211.211	2.944			
"АГРО ИНВЕСТ ЕНД МЕНИДЖМЪНТ"	52	211.203	2.922			
"АГРО ИНВЕСТ ЕНД МЕНИДЖМЪНТ"	52			211.93	2.865	48.71
"АГРО ИНВЕСТ ЕНД МЕНИДЖМЪНТ"	52	211.85	2.542			

Споразумението е изготвено с помощта на програмен продукт CadIS6 (www.cadis.bg) по образец, утвърден от министъра на земеделието и храните, съгласно чл. 37в, ал. 2 ЗСПЗЗ и чл. 73, ал. 2 от ППЗСПЗЗ.

"АГРО ИНВЕСТ ЕНД МЕНИДЖМЪНТ"	52	211.95	2.539			
"АГРО ИНВЕСТ ЕНД МЕНИДЖМЪНТ"	52	211.193	2.500			
"АГРО ИНВЕСТ ЕНД МЕНИДЖМЪНТ"	52	211.172	2.500			
"АГРО ИНВЕСТ ЕНД МЕНИДЖМЪНТ"	52	211.296	2.500			
"АГРО ИНВЕСТ ЕНД МЕНИДЖМЪНТ"	52	211.83	2.420			
"АГРО ИНВЕСТ ЕНД МЕНИДЖМЪНТ"	52	211.182	2.168			
"АГРО ИНВЕСТ ЕНД МЕНИДЖМЪНТ"	52	211.160	2.050			
"АГРО ИНВЕСТ ЕНД МЕНИДЖМЪНТ"	52			211.159	2.050	34.85
"АГРО ИНВЕСТ ЕНД МЕНИДЖМЪНТ"	52	211.118	2.044			
"АГРО ИНВЕСТ ЕНД МЕНИДЖМЪНТ"	52	211.189	2.033			
"АГРО ИНВЕСТ ЕНД МЕНИДЖМЪНТ"	52	211.131	2.000			
"АГРО ИНВЕСТ ЕНД МЕНИДЖМЪНТ"	52	211.212	2.000			
"АГРО ИНВЕСТ ЕНД МЕНИДЖМЪНТ"	52			211.306	2.000	34.00
"АГРО ИНВЕСТ ЕНД МЕНИДЖМЪНТ"	52	211.137	2.000			
"АГРО ИНВЕСТ ЕНД МЕНИДЖМЪНТ"	52	211.132	2.000			
"АГРО ИНВЕСТ ЕНД МЕНИДЖМЪНТ"	52	211.130	2.000			
"АГРО ИНВЕСТ ЕНД МЕНИДЖМЪНТ"	52	211.198	2.000			
"АГРО ИНВЕСТ ЕНД МЕНИДЖМЪНТ"	52	211.123	2.000			
"АГРО ИНВЕСТ ЕНД МЕНИДЖМЪНТ"	52	211.173	2.000			
"АГРО ИНВЕСТ ЕНД МЕНИДЖМЪНТ"	52	211.168	2.000			
"АГРО ИНВЕСТ ЕНД МЕНИДЖМЪНТ"	52	211.171	2.000			
"АГРО ИНВЕСТ ЕНД МЕНИДЖМЪНТ"	52	211.143	2.000			
"АГРО ИНВЕСТ ЕНД МЕНИДЖМЪНТ"	52	211.181	1.948			
"АГРО ИНВЕСТ ЕНД МЕНИДЖМЪНТ"	52	211.128	1.838			
"АГРО ИНВЕСТ ЕНД МЕНИДЖМЪНТ"	52			211.62	1.700	28.90
"АГРО ИНВЕСТ ЕНД МЕНИДЖМЪНТ"	52			211.183	1.600	27.20
"АГРО ИНВЕСТ ЕНД МЕНИДЖМЪНТ"	52	211.190	1.550			
"АГРО ИНВЕСТ ЕНД МЕНИДЖМЪНТ"	52			211.213	1.535	26.09
"АГРО ИНВЕСТ ЕНД МЕНИДЖМЪНТ"	52	211.84	1.521			
"АГРО ИНВЕСТ ЕНД МЕНИДЖМЪНТ"	52	211.146	1.500			
"АГРО ИНВЕСТ ЕНД МЕНИДЖМЪНТ"	52	211.201	1.500			

Споразумението е изготвено с помощта на програмен продукт CadIS6 (www.cadis.bg) по образец, утвърден от министъра на земеделието и храните, съгласно чл. 37в, ал. 2 ЗСПЗЗ и чл. 73, ал. 2 от ППЗСПЗЗ.

"АГРО ИНВЕСТ ЕНД МЕНИДЖМЪНТ"	52	211.167	1.500			
"АГРО ИНВЕСТ ЕНД МЕНИДЖМЪНТ"	52	211.115	1.370			
"АГРО ИНВЕСТ ЕНД МЕНИДЖМЪНТ"	52	211.166	1.200			
"АГРО ИНВЕСТ ЕНД МЕНИДЖМЪНТ"	52			211.157	1.100	18.70
"АГРО ИНВЕСТ ЕНД МЕНИДЖМЪНТ"	52	211.175	1.000			
"АГРО ИНВЕСТ ЕНД МЕНИДЖМЪНТ"	52	211.158	1.000			
"АГРО ИНВЕСТ ЕНД МЕНИДЖМЪНТ"	52			211.308	1.000	17.00
"АГРО ИНВЕСТ ЕНД МЕНИДЖМЪНТ"	52	211.144	1.000			
"АГРО ИНВЕСТ ЕНД МЕНИДЖМЪНТ"	52			211.210	1.000	17.00
"АГРО ИНВЕСТ ЕНД МЕНИДЖМЪНТ"	52	211.104	0.998			
"АГРО ИНВЕСТ ЕНД МЕНИДЖМЪНТ"	52			211.124	0.953	16.21
"АГРО ИНВЕСТ ЕНД МЕНИДЖМЪНТ"	52	211.204	0.906			
"АГРО ИНВЕСТ ЕНД МЕНИДЖМЪНТ"	52	211.61	0.815			
"АГРО ИНВЕСТ ЕНД МЕНИДЖМЪНТ"	52	211.165	0.800			
"АГРО ИНВЕСТ ЕНД МЕНИДЖМЪНТ"	52	211.100	0.700			
"АГРО ИНВЕСТ ЕНД МЕНИДЖМЪНТ"	52	211.214	0.620			
"АГРО ИНВЕСТ ЕНД МЕНИДЖМЪНТ"	52	211.133	0.500			
"АГРО ИНВЕСТ ЕНД МЕНИДЖМЪНТ"	52	211.138	0.500			
"АГРО ИНВЕСТ ЕНД МЕНИДЖМЪНТ"	52	211.153	0.330			
"АГРО ИНВЕСТ ЕНД МЕНИДЖМЪНТ"	52	211.152	0.330			
"АГРО ИНВЕСТ ЕНД МЕНИДЖМЪНТ"	52	211.185	0.258			
"АГРО ИНВЕСТ ЕНД МЕНИДЖМЪНТ"	52	211.92	0.145			
"АГРО ИНВЕСТ ЕНД МЕНИДЖМЪНТ"	52	211.188	0.047			
"АГРО ИНВЕСТ ЕНД МЕНИДЖМЪНТ"	50	208.91	8.000			
"АГРО ИНВЕСТ ЕНД МЕНИДЖМЪНТ"	50	208.90	7.667			
"АГРО ИНВЕСТ ЕНД МЕНИДЖМЪНТ"	50	208.101	5.802			
"АГРО ИНВЕСТ ЕНД МЕНИДЖМЪНТ"	50	208.103	4.523			
"АГРО ИНВЕСТ ЕНД МЕНИДЖМЪНТ"	50	208.94	3.328			
"АГРО ИНВЕСТ ЕНД МЕНИДЖМЪНТ"	50	208.102	3.230			
"АГРО ИНВЕСТ ЕНД МЕНИДЖМЪНТ"	50	208.93	2.913			
"АГРО ИНВЕСТ ЕНД МЕНИДЖМЪНТ"	50	208.92	2.409			

Споразумението е изготвено с помощта на програмен продукт CadIS6 (www.cadis.bg) по образец, утвърден от министъра на земеделието и храните, съгласно чл. 37в, ал. 2 ЗСПЗЗ и чл. 73, ал. 2 от ППЗСПЗЗ.

"АГРО ИНВЕСТ ЕНД МЕНИДЖМЪНТ"	50	208.100	2.284			
"АГРО ИНВЕСТ ЕНД МЕНИДЖМЪНТ"	50			208.87	2.000	34.00
"АГРО ИНВЕСТ ЕНД МЕНИДЖМЪНТ"	50	208.86	2.000			
"АГРО ИНВЕСТ ЕНД МЕНИДЖМЪНТ"	50	208.85	1.976			
"АГРО ИНВЕСТ ЕНД МЕНИДЖМЪНТ"	50	208.97	1.890			
"АГРО ИНВЕСТ ЕНД МЕНИДЖМЪНТ"	50	208.96	1.855			
"АГРО ИНВЕСТ ЕНД МЕНИДЖМЪНТ"	50	208.95	1.593			
"АГРО ИНВЕСТ ЕНД МЕНИДЖМЪНТ"	50	208.88	1.500			
"АГРО ИНВЕСТ ЕНД МЕНИДЖМЪНТ"	50	208.89	1.500			
"АГРО ИНВЕСТ ЕНД МЕНИДЖМЪНТ"	50	208.98	1.110			
"АГРО ИНВЕСТ ЕНД МЕНИДЖМЪНТ"	50	208.99	0.650			
"АГРО ИНВЕСТ ЕНД МЕНИДЖМЪНТ"	63	233.53	3.000			
"АГРО ИНВЕСТ ЕНД МЕНИДЖМЪНТ"	65	52.55	1.083			
"АГРО ИНВЕСТ ЕНД МЕНИДЖМЪНТ"	65	52.86	0.816			
"АГРО ИНВЕСТ ЕНД МЕНИДЖМЪНТ"	65	52.57	0.036			
ОБЩО за ползвателя (дка)			1791.68 3		190.783	3243.31
АЛЕКСАНДЪР АТАНАСОВ ЧЕРВЕНЯКОВ	5			227.3	7.316	124.37
АЛЕКСАНДЪР АТАНАСОВ ЧЕРВЕНЯКОВ	5	227.4	2.797			
АЛЕКСАНДЪР АТАНАСОВ ЧЕРВЕНЯКОВ	11	58.72	7.588			
АЛЕКСАНДЪР АТАНАСОВ ЧЕРВЕНЯКОВ	11	58.73	6.254			
АЛЕКСАНДЪР АТАНАСОВ ЧЕРВЕНЯКОВ	11	58.165	3.394			
АЛЕКСАНДЪР АТАНАСОВ ЧЕРВЕНЯКОВ	11	58.70	2.131			
АЛЕКСАНДЪР АТАНАСОВ ЧЕРВЕНЯКОВ	11	58.71	1.502			
АЛЕКСАНДЪР АТАНАСОВ ЧЕРВЕНЯКОВ	11	58.76	1.116			
АЛЕКСАНДЪР АТАНАСОВ ЧЕРВЕНЯКОВ	11			58.75	1.105	18.78
АЛЕКСАНДЪР АТАНАСОВ ЧЕРВЕНЯКОВ	11	58.64	1.051			
АЛЕКСАНДЪР АТАНАСОВ ЧЕРВЕНЯКОВ	11	58.74	0.760			
АЛЕКСАНДЪР АТАНАСОВ ЧЕРВЕНЯКОВ	11			58.163	0.740	12.58
АЛЕКСАНДЪР АТАНАСОВ ЧЕРВЕНЯКОВ	11	58.69	0.711			
АЛЕКСАНДЪР АТАНАСОВ ЧЕРВЕНЯКОВ	11	58.68	0.321			
АЛЕКСАНДЪР АТАНАСОВ ЧЕРВЕНЯКОВ	14			155.11	2.345	39.87

Споразумението е изготвено с помощта на програмен продукт CadIS6 (www.cadis.bg) по образец, утвърден от министъра на земеделието и храните, съгласно чл. 37в, ал. 2 ЗСПЗЗ и чл. 73, ал. 2 от ППЗСПЗЗ.

АЛЕКСАНДЪР АТАНАСОВ ЧЕРВЕНЯКОВ	14			155.12	1.315	22.35
АЛЕКСАНДЪР АТАНАСОВ ЧЕРВЕНЯКОВ	14	155.13	0.356			
АЛЕКСАНДЪР АТАНАСОВ ЧЕРВЕНЯКОВ	20	229.2	3.511			
АЛЕКСАНДЪР АТАНАСОВ ЧЕРВЕНЯКОВ	20	229.4	3.479			
АЛЕКСАНДЪР АТАНАСОВ ЧЕРВЕНЯКОВ	20	229.10	1.286			
АЛЕКСАНДЪР АТАНАСОВ ЧЕРВЕНЯКОВ	20	229.9	1.244			
АЛЕКСАНДЪР АТАНАСОВ ЧЕРВЕНЯКОВ	31			241.2	23.097	392.65
АЛЕКСАНДЪР АТАНАСОВ ЧЕРВЕНЯКОВ	31			241.34	12.500	212.50
АЛЕКСАНДЪР АТАНАСОВ ЧЕРВЕНЯКОВ	31			241.15	11.000	187.00
АЛЕКСАНДЪР АТАНАСОВ ЧЕРВЕНЯКОВ	31	241.1	8.231			
АЛЕКСАНДЪР АТАНАСОВ ЧЕРВЕНЯКОВ	31			241.13	7.999	135.98
АЛЕКСАНДЪР АТАНАСОВ ЧЕРВЕНЯКОВ	31			241.14	7.875	133.88
АЛЕКСАНДЪР АТАНАСОВ ЧЕРВЕНЯКОВ	31			241.12	6.999	118.98
АЛЕКСАНДЪР АТАНАСОВ ЧЕРВЕНЯКОВ	31	241.31	6.180			
АЛЕКСАНДЪР АТАНАСОВ ЧЕРВЕНЯКОВ	31			241.11	4.001	68.02
АЛЕКСАНДЪР АТАНАСОВ ЧЕРВЕНЯКОВ	31			241.26	4.000	68.00
АЛЕКСАНДЪР АТАНАСОВ ЧЕРВЕНЯКОВ	31			241.27	4.000	68.00
АЛЕКСАНДЪР АТАНАСОВ ЧЕРВЕНЯКОВ	31			241.10	4.000	68.00
АЛЕКСАНДЪР АТАНАСОВ ЧЕРВЕНЯКОВ	31			241.30	3.999	67.98
АЛЕКСАНДЪР АТАНАСОВ ЧЕРВЕНЯКОВ	31			241.7	3.998	67.97
АЛЕКСАНДЪР АТАНАСОВ ЧЕРВЕНЯКОВ	31			241.3	3.195	54.32
АЛЕКСАНДЪР АТАНАСОВ ЧЕРВЕНЯКОВ	31			241.4	3.000	51.00
АЛЕКСАНДЪР АТАНАСОВ ЧЕРВЕНЯКОВ	31			241.19	3.000	51.00
АЛЕКСАНДЪР АТАНАСОВ ЧЕРВЕНЯКОВ	31			241.8	2.882	48.99
АЛЕКСАНДЪР АТАНАСОВ ЧЕРВЕНЯКОВ	31	241.20	2.500			
АЛЕКСАНДЪР АТАНАСОВ ЧЕРВЕНЯКОВ	31			241.17	2.000	34.00
АЛЕКСАНДЪР АТАНАСОВ ЧЕРВЕНЯКОВ	31			241.25	2.000	34.00
АЛЕКСАНДЪР АТАНАСОВ ЧЕРВЕНЯКОВ	31	241.24	2.000			
АЛЕКСАНДЪР АТАНАСОВ ЧЕРВЕНЯКОВ	31			241.5	2.000	34.00
АЛЕКСАНДЪР АТАНАСОВ ЧЕРВЕНЯКОВ	31			241.9	1.930	32.82
АЛЕКСАНДЪР АТАНАСОВ ЧЕРВЕНЯКОВ	31			241.28	1.500	25.50

Споразумението е изготвено с помощта на програмен продукт CadIS6 (www.cadis.bg) по образец, утвърден от министъра на земеделието и храните, съгласно чл. 37в, ал. 2 ЗСПЗЗ и чл. 73, ал. 2 от ППЗСПЗЗ.

АЛЕКСАНДЪР АТАНАСОВ ЧЕРВЕНЯКОВ	31	241.6	1.492			
АЛЕКСАНДЪР АТАНАСОВ ЧЕРВЕНЯКОВ	31	241.18	1.000			
АЛЕКСАНДЪР АТАНАСОВ ЧЕРВЕНЯКОВ	31			241.22	0.964	16.39
АЛЕКСАНДЪР АТАНАСОВ ЧЕРВЕНЯКОВ	31			241.23	0.492	8.37
АЛЕКСАНДЪР АТАНАСОВ ЧЕРВЕНЯКОВ	48	239.31	19.400			
АЛЕКСАНДЪР АТАНАСОВ ЧЕРВЕНЯКОВ	48	239.15	10.850			
АЛЕКСАНДЪР АТАНАСОВ ЧЕРВЕНЯКОВ	48	239.11	6.998			
АЛЕКСАНДЪР АТАНАСОВ ЧЕРВЕНЯКОВ	48	239.16	6.924			
АЛЕКСАНДЪР АТАНАСОВ ЧЕРВЕНЯКОВ	48	239.9	6.767			
АЛЕКСАНДЪР АТАНАСОВ ЧЕРВЕНЯКОВ	48			239.20	5.925	100.73
АЛЕКСАНДЪР АТАНАСОВ ЧЕРВЕНЯКОВ	48	239.21	5.880			
АЛЕКСАНДЪР АТАНАСОВ ЧЕРВЕНЯКОВ	48	239.19	5.774			
АЛЕКСАНДЪР АТАНАСОВ ЧЕРВЕНЯКОВ	48			239.3	5.592	95.07
АЛЕКСАНДЪР АТАНАСОВ ЧЕРВЕНЯКОВ	48			239.29	4.000	68.00
АЛЕКСАНДЪР АТАНАСОВ ЧЕРВЕНЯКОВ	48	239.26	3.991			
АЛЕКСАНДЪР АТАНАСОВ ЧЕРВЕНЯКОВ	48	239.10	3.985			
АЛЕКСАНДЪР АТАНАСОВ ЧЕРВЕНЯКОВ	48			239.7	3.932	66.85
АЛЕКСАНДЪР АТАНАСОВ ЧЕРВЕНЯКОВ	48	239.13	3.000			
АЛЕКСАНДЪР АТАНАСОВ ЧЕРВЕНЯКОВ	48	239.12	2.997			
АЛЕКСАНДЪР АТАНАСОВ ЧЕРВЕНЯКОВ	48			239.5	2.971	50.50
АЛЕКСАНДЪР АТАНАСОВ ЧЕРВЕНЯКОВ	48	239.27	2.499			
АЛЕКСАНДЪР АТАНАСОВ ЧЕРВЕНЯКОВ	48	239.17	2.490			
АЛЕКСАНДЪР АТАНАСОВ ЧЕРВЕНЯКОВ	48	239.18	2.301			
АЛЕКСАНДЪР АТАНАСОВ ЧЕРВЕНЯКОВ	48			239.4	2.000	34.00
АЛЕКСАНДЪР АТАНАСОВ ЧЕРВЕНЯКОВ	48	239.25	2.000			
АЛЕКСАНДЪР АТАНАСОВ ЧЕРВЕНЯКОВ	48			239.6	1.953	33.20
АЛЕКСАНДЪР АТАНАСОВ ЧЕРВЕНЯКОВ	48	239.28	1.501			
АЛЕКСАНДЪР АТАНАСОВ ЧЕРВЕНЯКОВ	48	239.24	1.487			
АЛЕКСАНДЪР АТАНАСОВ ЧЕРВЕНЯКОВ	48	239.23	1.465			
АЛЕКСАНДЪР АТАНАСОВ ЧЕРВЕНЯКОВ	48	239.22	1.460			
АЛЕКСАНДЪР АТАНАСОВ ЧЕРВЕНЯКОВ	48	239.8	1.184			

Споразумението е изготвено с помощта на програмен продукт CadIS6 (www.cadis.bg) по образец, утвърден от министъра на земеделието и храните, съгласно чл. 37в, ал. 2 ЗСПЗЗ и чл. 73, ал. 2 от ППЗСПЗЗ.

АЛЕКСАНДЪР АТАНАСОВ ЧЕРВЕНЯКОВ	48	239.14	1.000			
АЛЕКСАНДЪР АТАНАСОВ ЧЕРВЕНЯКОВ	56			58.78	1.665	28.31
АЛЕКСАНДЪР АТАНАСОВ ЧЕРВЕНЯКОВ	56			58.79	1.636	27.81
АЛЕКСАНДЪР АТАНАСОВ ЧЕРВЕНЯКОВ	56			58.81	1.200	20.40
АЛЕКСАНДЪР АТАНАСОВ ЧЕРВЕНЯКОВ	56			58.82	1.148	19.51
АЛЕКСАНДЪР АТАНАСОВ ЧЕРВЕНЯКОВ	57			58.108	1.096	18.64
АЛЕКСАНДЪР АТАНАСОВ ЧЕРВЕНЯКОВ	61	229.7	2.381			
АЛЕКСАНДЪР АТАНАСОВ ЧЕРВЕНЯКОВ	61	229.8	2.015			
АЛЕКСАНДЪР АТАНАСОВ ЧЕРВЕНЯКОВ	61			229.6	0.276	4.69
ОБЩО за ползвателя (дка)			157.250		162.647	2765.00
ВАСИЛ СТОЯНОВ ВАСЕВ	18	217.19	8.000			
ВАСИЛ СТОЯНОВ ВАСЕВ	18	217.17	6.500			
ВАСИЛ СТОЯНОВ ВАСЕВ	18	217.70	6.002			
ВАСИЛ СТОЯНОВ ВАСЕВ	18	217.69	5.996			
ВАСИЛ СТОЯНОВ ВАСЕВ	18	217.1	5.859			
ВАСИЛ СТОЯНОВ ВАСЕВ	18	217.18	5.500			
ВАСИЛ СТОЯНОВ ВАСЕВ	18	217.68	5.000			
ВАСИЛ СТОЯНОВ ВАСЕВ	18	217.6	4.991			
ВАСИЛ СТОЯНОВ ВАСЕВ	18	217.49	4.957			
ВАСИЛ СТОЯНОВ ВАСЕВ	18	217.23	4.500			
ВАСИЛ СТОЯНОВ ВАСЕВ	18	217.44	4.001			
ВАСИЛ СТОЯНОВ ВАСЕВ	18	217.22	4.000			
ВАСИЛ СТОЯНОВ ВАСЕВ	18	217.21	4.000			
ВАСИЛ СТОЯНОВ ВАСЕВ	18	217.28	4.000			
ВАСИЛ СТОЯНОВ ВАСЕВ	18	217.27	3.998			
ВАСИЛ СТОЯНОВ ВАСЕВ	18	217.50	3.795			
ВАСИЛ СТОЯНОВ ВАСЕВ	18	217.5	3.733			
ВАСИЛ СТОЯНОВ ВАСЕВ	18	217.64	3.634			
ВАСИЛ СТОЯНОВ ВАСЕВ	18	217.78	3.500			
ВАСИЛ СТОЯНОВ ВАСЕВ	18	217.79	3.000			
ВАСИЛ СТОЯНОВ ВАСЕВ	18	217.20	3.000			
ВАСИЛ СТОЯНОВ ВАСЕВ	18	217.86	3.000			
ВАСИЛ СТОЯНОВ ВАСЕВ	18	217.83	2.500			
ВАСИЛ СТОЯНОВ ВАСЕВ	18	217.30	2.500			
ВАСИЛ СТОЯНОВ ВАСЕВ	18	217.61	2.500			
ВАСИЛ СТОЯНОВ ВАСЕВ	18	217.74	2.494			
ВАСИЛ СТОЯНОВ ВАСЕВ	18	217.35	2.000			
ВАСИЛ СТОЯНОВ ВАСЕВ	18	217.82	2.000			
ВАСИЛ СТОЯНОВ ВАСЕВ	18	217.25	2.000			
ВАСИЛ СТОЯНОВ ВАСЕВ	18	217.31	2.000			
ВАСИЛ СТОЯНОВ ВАСЕВ	18	217.33	2.000			
ВАСИЛ СТОЯНОВ ВАСЕВ	18			217.7	1.993	33.89
ВАСИЛ СТОЯНОВ ВАСЕВ	18	217.24	1.993			
ВАСИЛ СТОЯНОВ ВАСЕВ	18	217.8	1.986			
ВАСИЛ СТОЯНОВ ВАСЕВ	18	217.13	1.928			
ВАСИЛ СТОЯНОВ ВАСЕВ	18	217.38	1.700			
ВАСИЛ СТОЯНОВ ВАСЕВ	18	217.62	1.565			
ВАСИЛ СТОЯНОВ ВАСЕВ	18	217.43	1.500			
ВАСИЛ СТОЯНОВ ВАСЕВ	18	217.87	1.500			
ВАСИЛ СТОЯНОВ ВАСЕВ	18	217.85	1.500			
ВАСИЛ СТОЯНОВ ВАСЕВ	18	217.98	1.496			
ВАСИЛ СТОЯНОВ ВАСЕВ	18			217.75	1.495	25.41
ВАСИЛ СТОЯНОВ ВАСЕВ	18	217.2	1.465			

Споразумението е изготвено с помощта на програмнен продукт CadIS6 (www.cadis.bg) по образец, утвърден от министъра на земеделието и храните, съгласно чл. 37в, ал. 2 ЗСПЗЗ и чл. 73, ал. 2 от ППЗСПЗЗ.

ВАСИЛ СТОЯНОВ ВАСЕВ	18	217.56	1.300			
ВАСИЛ СТОЯНОВ ВАСЕВ	18	217.37	1.200			
ВАСИЛ СТОЯНОВ ВАСЕВ	18	217.34	1.200			
ВАСИЛ СТОЯНОВ ВАСЕВ	18	217.81	1.000			
ВАСИЛ СТОЯНОВ ВАСЕВ	18	217.99	1.000			
ВАСИЛ СТОЯНОВ ВАСЕВ	18	217.55	1.000			
ВАСИЛ СТОЯНОВ ВАСЕВ	18	217.29	1.000			
ВАСИЛ СТОЯНОВ ВАСЕВ	18	217.32	1.000			
ВАСИЛ СТОЯНОВ ВАСЕВ	18	217.51	1.000			
ВАСИЛ СТОЯНОВ ВАСЕВ	18	217.26	1.000			
ВАСИЛ СТОЯНОВ ВАСЕВ	18			217.80	1.000	17.00
ВАСИЛ СТОЯНОВ ВАСЕВ	18	217.36	1.000			
ВАСИЛ СТОЯНОВ ВАСЕВ	18	217.76	0.999			
ВАСИЛ СТОЯНОВ ВАСЕВ	18	217.14	0.998			
ВАСИЛ СТОЯНОВ ВАСЕВ	18	217.15	0.998			
ВАСИЛ СТОЯНОВ ВАСЕВ	18	217.4	0.996			
ВАСИЛ СТОЯНОВ ВАСЕВ	18	217.66	0.989			
ВАСИЛ СТОЯНОВ ВАСЕВ	18	217.84	0.950			
ВАСИЛ СТОЯНОВ ВАСЕВ	18			217.65	0.945	16.06
ВАСИЛ СТОЯНОВ ВАСЕВ	18	217.52	0.938			
ВАСИЛ СТОЯНОВ ВАСЕВ	18	217.73	0.790			
ВАСИЛ СТОЯНОВ ВАСЕВ	18	217.60	0.700			
ВАСИЛ СТОЯНОВ ВАСЕВ	18	217.41	0.700			
ВАСИЛ СТОЯНОВ ВАСЕВ	18	217.42	0.700			
ВАСИЛ СТОЯНОВ ВАСЕВ	18	217.59	0.700			
ВАСИЛ СТОЯНОВ ВАСЕВ	18	217.9	0.500			
ВАСИЛ СТОЯНОВ ВАСЕВ	18	217.39	0.500			
ВАСИЛ СТОЯНОВ ВАСЕВ	18	217.12	0.500			
ВАСИЛ СТОЯНОВ ВАСЕВ	18	217.10	0.500			
ВАСИЛ СТОЯНОВ ВАСЕВ	18	217.16	0.500			
ВАСИЛ СТОЯНОВ ВАСЕВ	18	217.89	0.496			
ВАСИЛ СТОЯНОВ ВАСЕВ	18	217.53	0.343			
ВАСИЛ СТОЯНОВ ВАСЕВ	18	217.57	0.330			
ВАСИЛ СТОЯНОВ ВАСЕВ	18	217.58	0.330			
ВАСИЛ СТОЯНОВ ВАСЕВ	18	217.40	0.300			
ВАСИЛ СТОЯНОВ ВАСЕВ	18	217.63	0.263			
ВАСИЛ СТОЯНОВ ВАСЕВ	18	217.77	0.200			
ВАСИЛ СТОЯНОВ ВАСЕВ	18	217.11	0.200			
ВАСИЛ СТОЯНОВ ВАСЕВ	18			14.63	0.193	3.28
ВАСИЛ СТОЯНОВ ВАСЕВ	18			14.51	0.092	1.57
ВАСИЛ СТОЯНОВ ВАСЕВ	21	218.6	8.142			
ВАСИЛ СТОЯНОВ ВАСЕВ	21	218.8	4.942			
ВАСИЛ СТОЯНОВ ВАСЕВ	21	218.7	4.499			
ВАСИЛ СТОЯНОВ ВАСЕВ	21	218.15	3.000			
ВАСИЛ СТОЯНОВ ВАСЕВ	21	218.14	2.927			
ВАСИЛ СТОЯНОВ ВАСЕВ	21	218.13	2.485			
ВАСИЛ СТОЯНОВ ВАСЕВ	21	218.9	2.458			
ВАСИЛ СТОЯНОВ ВАСЕВ	21	218.12	2.000			
ВАСИЛ СТОЯНОВ ВАСЕВ	21	218.10	1.691			
ВАСИЛ СТОЯНОВ ВАСЕВ	21	225.10	0.626			
ВАСИЛ СТОЯНОВ ВАСЕВ	21	218.11	0.587			
ВАСИЛ СТОЯНОВ ВАСЕВ	21	225.7	0.537			
ВАСИЛ СТОЯНОВ ВАСЕВ	21	225.11	0.496			
ВАСИЛ СТОЯНОВ ВАСЕВ	21	225.9	0.474			
ВАСИЛ СТОЯНОВ ВАСЕВ	21	225.4	0.457			
ВАСИЛ СТОЯНОВ ВАСЕВ	21			23.6	0.438	7.44
ВАСИЛ СТОЯНОВ ВАСЕВ	21			225.3	0.421	7.16
ВАСИЛ СТОЯНОВ ВАСЕВ	21	218.16	0.409			
ВАСИЛ СТОЯНОВ ВАСЕВ	21	225.2	0.338			
ВАСИЛ СТОЯНОВ ВАСЕВ	21	225.8	0.337			
ВАСИЛ СТОЯНОВ ВАСЕВ	21	225.6	0.331			

Споразумението е изготвено с помощта на програмен продукт CadIS6 (www.cadis.bg) по образец, утвърден от министъра на земеделието и храните, съгласно чл. 37в, ал. 2 ЗСПЗЗ и чл. 73, ал. 2 от ППЗСПЗЗ.

ВАСИЛ СТОЯНОВ ВАСЕВ	21	225.17	0.313			
ВАСИЛ СТОЯНОВ ВАСЕВ	21	225.5	0.312			
ВАСИЛ СТОЯНОВ ВАСЕВ	21			225.12	0.142	2.41
ВАСИЛ СТОЯНОВ ВАСЕВ	62	218.1	2.226			
ВАСИЛ СТОЯНОВ ВАСЕВ	62			218.2	1.199	20.39
ВАСИЛ СТОЯНОВ ВАСЕВ	62	218.3	1.189			
ВАСИЛ СТОЯНОВ ВАСЕВ	62	218.4	1.048			
ОБЩО за ползвателя (дка)			206.539		7.918	134.61
ГЕОРГИ ХРИСТОВ КРЪПЧАНСКИ	12	247.21	14.338			
ГЕОРГИ ХРИСТОВ КРЪПЧАНСКИ	12	247.19	12.802			
ГЕОРГИ ХРИСТОВ КРЪПЧАНСКИ	12	247.20	12.777			
ГЕОРГИ ХРИСТОВ КРЪПЧАНСКИ	12	247.2	8.257			
ГЕОРГИ ХРИСТОВ КРЪПЧАНСКИ	12	247.11	5.957			
ГЕОРГИ ХРИСТОВ КРЪПЧАНСКИ	12	247.12	4.000			
ГЕОРГИ ХРИСТОВ КРЪПЧАНСКИ	12			247.22	3.949	67.14
ГЕОРГИ ХРИСТОВ КРЪПЧАНСКИ	12	244.12	3.500			
ГЕОРГИ ХРИСТОВ КРЪПЧАНСКИ	12			244.11	3.439	58.46
ГЕОРГИ ХРИСТОВ КРЪПЧАНСКИ	12	247.13	2.997			
ГЕОРГИ ХРИСТОВ КРЪПЧАНСКИ	12	247.23	2.995			
ГЕОРГИ ХРИСТОВ КРЪПЧАНСКИ	12	247.14	2.898			
ГЕОРГИ ХРИСТОВ КРЪПЧАНСКИ	12	247.28	2.846			
ГЕОРГИ ХРИСТОВ КРЪПЧАНСКИ	12	244.29	2.467			
ГЕОРГИ ХРИСТОВ КРЪПЧАНСКИ	12			247.8	1.998	33.97
ГЕОРГИ ХРИСТОВ КРЪПЧАНСКИ	12	247.6	1.991			
ГЕОРГИ ХРИСТОВ КРЪПЧАНСКИ	12	247.30	1.989			
ГЕОРГИ ХРИСТОВ КРЪПЧАНСКИ	12			247.17	1.500	25.50
ГЕОРГИ ХРИСТОВ КРЪПЧАНСКИ	12			247.9	1.000	17.00
ГЕОРГИ ХРИСТОВ КРЪПЧАНСКИ	12	247.7	1.000			
ГЕОРГИ ХРИСТОВ КРЪПЧАНСКИ	12			247.16	0.935	15.90
ГЕОРГИ ХРИСТОВ КРЪПЧАНСКИ	12	247.15	0.874			
ГЕОРГИ ХРИСТОВ КРЪПЧАНСКИ	12			247.5	0.700	11.90
ГЕОРГИ ХРИСТОВ КРЪПЧАНСКИ	37	175.32	1.000			
ГЕОРГИ ХРИСТОВ КРЪПЧАНСКИ	37			175.34	0.990	16.84
ГЕОРГИ ХРИСТОВ КРЪПЧАНСКИ	37			175.3	0.220	3.74
ГЕОРГИ ХРИСТОВ КРЪПЧАНСКИ	37			175.8	0.065	1.11
ГЕОРГИ ХРИСТОВ КРЪПЧАНСКИ	37			175.7	0.031	0.53
ГЕОРГИ ХРИСТОВ КРЪПЧАНСКИ	38	207.41	3.510			
ГЕОРГИ ХРИСТОВ КРЪПЧАНСКИ	38	207.43	3.380			
ГЕОРГИ ХРИСТОВ КРЪПЧАНСКИ	38	207.40	2.599			
ГЕОРГИ ХРИСТОВ КРЪПЧАНСКИ	38	207.39	2.500			
ГЕОРГИ ХРИСТОВ КРЪПЧАНСКИ	38	207.38	2.480			
ГЕОРГИ ХРИСТОВ КРЪПЧАНСКИ	38	207.37	1.543			
ГЕОРГИ ХРИСТОВ КРЪПЧАНСКИ	38			207.42	1.503	25.55
ГЕОРГИ ХРИСТОВ КРЪПЧАНСКИ	39			207.26	5.000	85.00
ГЕОРГИ ХРИСТОВ КРЪПЧАНСКИ	39			207.16	4.998	84.97
ГЕОРГИ ХРИСТОВ КРЪПЧАНСКИ	39			207.12	4.998	84.97
ГЕОРГИ ХРИСТОВ КРЪПЧАНСКИ	39	207.15	4.877			
ГЕОРГИ ХРИСТОВ КРЪПЧАНСКИ	39			207.27	4.000	68.00
ГЕОРГИ ХРИСТОВ КРЪПЧАНСКИ	39			207.22	3.999	67.98
ГЕОРГИ ХРИСТОВ КРЪПЧАНСКИ	39			207.20	3.487	59.28
ГЕОРГИ ХРИСТОВ КРЪПЧАНСКИ	39	207.34	3.465			
ГЕОРГИ ХРИСТОВ КРЪПЧАНСКИ	39	207.23	3.386			
ГЕОРГИ ХРИСТОВ КРЪПЧАНСКИ	39			207.32	3.003	51.05
ГЕОРГИ ХРИСТОВ КРЪПЧАНСКИ	39			207.25	2.999	50.98
ГЕОРГИ ХРИСТОВ КРЪПЧАНСКИ	39	207.24	2.965			
ГЕОРГИ ХРИСТОВ КРЪПЧАНСКИ	39	207.31	2.503			
ГЕОРГИ ХРИСТОВ КРЪПЧАНСКИ	39	207.14	2.499			
ГЕОРГИ ХРИСТОВ КРЪПЧАНСКИ	39			207.33	2.000	34.00
ГЕОРГИ ХРИСТОВ КРЪПЧАНСКИ	39	207.13	1.900			
ГЕОРГИ ХРИСТОВ КРЪПЧАНСКИ	39			207.30	1.503	25.55
ГЕОРГИ ХРИСТОВ КРЪПЧАНСКИ	39			207.29	1.503	25.55

Споразумението е изготвено с помощта на програмен продукт CadIS6 (www.cadis.bg) по образец, утвърден от министъра на земеделието и храните, съгласно чл. 37в, ал. 2 ЗСПЗЗ и чл. 73, ал. 2 от ППЗСПЗЗ.

ГЕОРГИ ХРИСТОВ КРЪПЧАНСКИ	39			207.9	1.500	25.50
ГЕОРГИ ХРИСТОВ КРЪПЧАНСКИ	39			207.17	1.300	22.10
ГЕОРГИ ХРИСТОВ КРЪПЧАНСКИ	39	207.21	1.300			
ГЕОРГИ ХРИСТОВ КРЪПЧАНСКИ	39			207.18	1.300	22.10
ГЕОРГИ ХРИСТОВ КРЪПЧАНСКИ	39			207.11	1.000	17.00
ГЕОРГИ ХРИСТОВ КРЪПЧАНСКИ	44	175.11	6.982			
ГЕОРГИ ХРИСТОВ КРЪПЧАНСКИ	44	175.13	5.278			
ГЕОРГИ ХРИСТОВ КРЪПЧАНСКИ	44	175.17	3.840			
ГЕОРГИ ХРИСТОВ КРЪПЧАНСКИ	44			175.15	2.386	40.56
ГЕОРГИ ХРИСТОВ КРЪПЧАНСКИ	44	175.12	2.380			
ГЕОРГИ ХРИСТОВ КРЪПЧАНСКИ	44			175.14	1.918	32.61
ГЕОРГИ ХРИСТОВ КРЪПЧАНСКИ	44	175.27	1.645			
ГЕОРГИ ХРИСТОВ КРЪПЧАНСКИ	44	175.9	0.262			
ГЕОРГИ ХРИСТОВ КРЪПЧАНСКИ	58			243.1	9.110	154.86
ГЕОРГИ ХРИСТОВ КРЪПЧАНСКИ	59	243.2	0.909			
ОБЩО за ползвателя (дка)			142.892		72.335	1229.69
ЛЮДМИЛ ВЕНЦИСЛАВОВ СЛАВЕВ	2	175.9	5.797			
ЛЮДМИЛ ВЕНЦИСЛАВОВ СЛАВЕВ	2	175.6	4.785			
ЛЮДМИЛ ВЕНЦИСЛАВОВ СЛАВЕВ	2	175.5	1.511			
ЛЮДМИЛ ВЕНЦИСЛАВОВ СЛАВЕВ	2			175.8	1.462	24.86
ЛЮДМИЛ ВЕНЦИСЛАВОВ СЛАВЕВ	2			175.7	1.410	23.96
ЛЮДМИЛ ВЕНЦИСЛАВОВ СЛАВЕВ	2	175.4	0.923			
ОБЩО за ползвателя (дка)			13.016		2.872	48.82
МАГАВА 2015 ЕООД	1	58.90	10.833			
МАГАВА 2015 ЕООД	1	58.92	8.961			
МАГАВА 2015 ЕООД	1	58.88	8.272			
МАГАВА 2015 ЕООД	1	58.87	5.231			
МАГАВА 2015 ЕООД	1	58.97	2.052			
МАГАВА 2015 ЕООД	1	58.96	2.048			
МАГАВА 2015 ЕООД	1	58.98	2.043			
МАГАВА 2015 ЕООД	1	58.95	2.020			
МАГАВА 2015 ЕООД	1	58.99	1.547			
МАГАВА 2015 ЕООД	1	58.100	1.486			
МАГАВА 2015 ЕООД	1			58.91	1.065	18.11
МАГАВА 2015 ЕООД	1	58.93	0.550			
МАГАВА 2015 ЕООД	1			58.94	0.350	5.95
МАГАВА 2015 ЕООД	6	230.11	11.993			
МАГАВА 2015 ЕООД	6	230.10	3.978			
МАГАВА 2015 ЕООД	6	230.8	2.369			
МАГАВА 2015 ЕООД	6	230.1	2.155			
МАГАВА 2015 ЕООД	6	230.7	1.500			
МАГАВА 2015 ЕООД	6	230.6	1.500			
МАГАВА 2015 ЕООД	6			230.9	1.166	19.83
МАГАВА 2015 ЕООД	6			230.3	1.000	17.00
МАГАВА 2015 ЕООД	6			39.6	0.087	1.48
МАГАВА 2015 ЕООД	10	252.6	7.000			
МАГАВА 2015 ЕООД	10	252.14	6.000			
МАГАВА 2015 ЕООД	10	252.15	5.000			
МАГАВА 2015 ЕООД	10	252.21	4.999			
МАГАВА 2015 ЕООД	10	252.16	4.400			
МАГАВА 2015 ЕООД	10	252.18	4.000			
МАГАВА 2015 ЕООД	10			252.10	3.900	66.30
МАГАВА 2015 ЕООД	10	252.8	3.699			
МАГАВА 2015 ЕООД	10	252.17	3.000			
МАГАВА 2015 ЕООД	10			252.7	3.000	51.00
МАГАВА 2015 ЕООД	10			252.5	3.000	51.00

Споразумението е изготвено с помощта на програмнен продукт CadIS6 (www.cadis.bg) по образец, утвърден от министъра на земеделието и храните, съгласно чл. 37в, ал. 2 ЗСПЗЗ и чл. 73, ал. 2 от ППЗСПЗЗ.

МАГАВА 2015 ЕООД	10			252.4	3.000	51.00
МАГАВА 2015 ЕООД	10	252.13	2.999			
МАГАВА 2015 ЕООД	10	252.23	2.750			
МАГАВА 2015 ЕООД	10	252.9	2.500			
МАГАВА 2015 ЕООД	10	252.19	2.100			
МАГАВА 2015 ЕООД	10			56.1	1.515	25.75
МАГАВА 2015 ЕООД	10	252.12	1.500			
МАГАВА 2015 ЕООД	10	252.1	0.994			
МАГАВА 2015 ЕООД	13	211.120	14.354			
МАГАВА 2015 ЕООД	13	211.49	10.000			
МАГАВА 2015 ЕООД	13	211.14	9.783			
МАГАВА 2015 ЕООД	13	211.59	8.771			
МАГАВА 2015 ЕООД	13	211.76	8.000			
МАГАВА 2015 ЕООД	13	211.90	7.900			
МАГАВА 2015 ЕООД	13	211.249	7.500			
МАГАВА 2015 ЕООД	13	211.80	7.500			
МАГАВА 2015 ЕООД	13	211.117	7.000			
МАГАВА 2015 ЕООД	13	211.23	6.990			
МАГАВА 2015 ЕООД	13	211.116	6.500			
МАГАВА 2015 ЕООД	13	211.65	6.000			
МАГАВА 2015 ЕООД	13	211.56	6.000			
МАГАВА 2015 ЕООД	13	211.30	6.000			
МАГАВА 2015 ЕООД	13	211.32	6.000			
МАГАВА 2015 ЕООД	13	211.109	6.000			
МАГАВА 2015 ЕООД	13	211.43	6.000			
МАГАВА 2015 ЕООД	13	211.48	6.000			
МАГАВА 2015 ЕООД	13			211.25	6.000	102.00
МАГАВА 2015 ЕООД	13	211.21	6.000			
МАГАВА 2015 ЕООД	13	211.29	6.000			
МАГАВА 2015 ЕООД	13	211.84	5.979			
МАГАВА 2015 ЕООД	13			211.237	5.940	100.98
МАГАВА 2015 ЕООД	13	211.63	5.934			
МАГАВА 2015 ЕООД	13	211.128	5.894			
МАГАВА 2015 ЕООД	13	211.92	5.855			
МАГАВА 2015 ЕООД	13	211.209	5.800			
МАГАВА 2015 ЕООД	13	211.10	5.500			
МАГАВА 2015 ЕООД	13	211.95	5.461			
МАГАВА 2015 ЕООД	13	211.61	5.185			
МАГАВА 2015 ЕООД	13	211.51	5.000			
МАГАВА 2015 ЕООД	13	211.33	5.000			
МАГАВА 2015 ЕООД	13	211.18	4.814			
МАГАВА 2015 ЕООД	13	211.101	4.732			
МАГАВА 2015 ЕООД	13	211.24	4.500			
МАГАВА 2015 ЕООД	13	211.55	4.500			
МАГАВА 2015 ЕООД	13	211.70	4.269			
МАГАВА 2015 ЕООД	13	211.294	4.200			
МАГАВА 2015 ЕООД	13	211.64	4.196			
МАГАВА 2015 ЕООД	13			211.93	4.135	70.29
МАГАВА 2015 ЕООД	13	211.104	4.002			
МАГАВА 2015 ЕООД	13	211.114	4.000			
МАГАВА 2015 ЕООД	13	211.66	4.000			
МАГАВА 2015 ЕООД	13	211.122	4.000			
МАГАВА 2015 ЕООД	13	211.247	4.000			
МАГАВА 2015 ЕООД	13	211.301	3.982			
МАГАВА 2015 ЕООД	13	211.118	3.956			
МАГАВА 2015 ЕООД	13	211.242	3.850			
МАГАВА 2015 ЕООД	13	211.40	3.728			
МАГАВА 2015 ЕООД	13	211.16	3.500			
МАГАВА 2015 ЕООД	13	211.245	3.500			
МАГАВА 2015 ЕООД	13	211.105	3.500			
МАГАВА 2015 ЕООД	13	211.72	3.500			

Споразумението е изготвено с помощта на програмен продукт CadIS6 (www.cadis.bg) по образец, утвърден от министъра на земеделието и храните, съгласно чл. 37в, ал. 2 ЗСПЗЗ и чл. 73, ал. 2 от ППЗСПЗЗ.

МАГАВА 2015 ЕООД	13	211.19	3.500			
МАГАВА 2015 ЕООД	13	211.108	3.500			
МАГАВА 2015 ЕООД	13	211.17	3.376			
МАГАВА 2015 ЕООД	13	211.45	3.000			
МАГАВА 2015 ЕООД	13	211.103	3.000			
МАГАВА 2015 ЕООД	13	211.20	3.000			
МАГАВА 2015 ЕООД	13	211.127	3.000			
МАГАВА 2015 ЕООД	13	211.98	3.000			
МАГАВА 2015 ЕООД	13			211.89	3.000	51.00
МАГАВА 2015 ЕООД	13	211.53	3.000			
МАГАВА 2015 ЕООД	13	211.60	3.000			
МАГАВА 2015 ЕООД	13	211.110	3.000			
МАГАВА 2015 ЕООД	13	211.50	3.000			
МАГАВА 2015 ЕООД	13	211.302	3.000			
МАГАВА 2015 ЕООД	13	211.37	3.000			
МАГАВА 2015 ЕООД	13	211.28	2.975			
МАГАВА 2015 ЕООД	13	211.293	2.944			
МАГАВА 2015 ЕООД	13	211.35	2.820			
МАГАВА 2015 ЕООД	13	211.67	2.800			
МАГАВА 2015 ЕООД	13	211.236	2.725			
МАГАВА 2015 ЕООД	13	211.241	2.662			
МАГАВА 2015 ЕООД	13	211.69	2.500			
МАГАВА 2015 ЕООД	13	211.304	2.500			
МАГАВА 2015 ЕООД	13	211.47	2.500			
МАГАВА 2015 ЕООД	13	211.68	2.500			
МАГАВА 2015 ЕООД	13	211.2	2.482			
МАГАВА 2015 ЕООД	13	211.31	2.390			
МАГАВА 2015 ЕООД	13	211.73	2.300			
МАГАВА 2015 ЕООД	13	211.5	2.014			
МАГАВА 2015 ЕООД	13	211.106	2.000			
МАГАВА 2015 ЕООД	13	211.52	2.000			
МАГАВА 2015 ЕООД	13			211.82	2.000	34.00
МАГАВА 2015 ЕООД	13	211.97	2.000			
МАГАВА 2015 ЕООД	13	211.7	2.000			
МАГАВА 2015 ЕООД	13	211.46	2.000			
МАГАВА 2015 ЕООД	13	211.74	2.000			
МАГАВА 2015 ЕООД	13	211.6	2.000			
МАГАВА 2015 ЕООД	13	211.250	2.000			
МАГАВА 2015 ЕООД	13	211.54	1.996			
МАГАВА 2015 ЕООД	13	211.41	1.994			
МАГАВА 2015 ЕООД	13	211.3	1.994			
МАГАВА 2015 ЕООД	13	211.36	1.988			
МАГАВА 2015 ЕООД	13	211.39	1.951			
МАГАВА 2015 ЕООД	13	211.4	1.934			
МАГАВА 2015 ЕООД	13	211.58	1.824			
МАГАВА 2015 ЕООД	13	211.34	1.786			
МАГАВА 2015 ЕООД	13	211.102	1.700			
МАГАВА 2015 ЕООД	13	211.295	1.500			
МАГАВА 2015 ЕООД	13	211.112	1.500			
МАГАВА 2015 ЕООД	13			211.243	1.500	25.50
МАГАВА 2015 ЕООД	13	211.26	1.500			
МАГАВА 2015 ЕООД	13	211.38	1.500			
МАГАВА 2015 ЕООД	13			211.27	1.500	25.50
МАГАВА 2015 ЕООД	13			211.22	1.458	24.78
МАГАВА 2015 ЕООД	13	211.12	1.391			
МАГАВА 2015 ЕООД	13	211.121	1.312			
МАГАВА 2015 ЕООД	13	211.86	1.300			
МАГАВА 2015 ЕООД	13	211.13	1.286			
МАГАВА 2015 ЕООД	13	211.75	1.100			
МАГАВА 2015 ЕООД	13			211.235	1.090	18.54
МАГАВА 2015 ЕООД	13	211.244	1.081			

Споразумението е изготвено с помощта на програмен продукт CadIS6 (www.cadis.bg) по образец, утвърден от министъра на земеделието и храните, съгласно чл. 37в, ал. 2 ЗСПЗЗ и чл. 73, ал. 2 от ППЗСПЗЗ.

МАГАВА 2015 ЕООД	13	211.99	1.049			
МАГАВА 2015 ЕООД	13	211.115	1.030			
МАГАВА 2015 ЕООД	13	211.87	1.000			
МАГАВА 2015 ЕООД	13	211.96	1.000			
МАГАВА 2015 ЕООД	13	211.8	1.000			
МАГАВА 2015 ЕООД	13	211.111	1.000			
МАГАВА 2015 ЕООД	13	211.248	1.000			
МАГАВА 2015 ЕООД	13	211.42	1.000			
МАГАВА 2015 ЕООД	13	211.88	1.000			
МАГАВА 2015 ЕООД	13	211.234	1.000			
МАГАВА 2015 ЕООД	13	211.303	1.000			
МАГАВА 2015 ЕООД	13			211.81	1.000	17.00
МАГАВА 2015 ЕООД	13			211.113	0.998	16.97
МАГАВА 2015 ЕООД	13	211.119	0.906			
МАГАВА 2015 ЕООД	13	211.83	0.580			
МАГАВА 2015 ЕООД	13	211.85	0.458			
МАГАВА 2015 ЕООД	13	211.79	0.377			
МАГАВА 2015 ЕООД	13	211.78	0.333			
МАГАВА 2015 ЕООД	13	211.77	0.287			
МАГАВА 2015 ЕООД	13	211.71	0.235			
МАГАВА 2015 ЕООД	13			211.124	0.047	0.79
МАГАВА 2015 ЕООД	15	224.28	12.298			
МАГАВА 2015 ЕООД	15	224.19	12.000			
МАГАВА 2015 ЕООД	15			224.1	9.500	161.50
МАГАВА 2015 ЕООД	15	224.33	7.998			
МАГАВА 2015 ЕООД	15	224.26	7.996			
МАГАВА 2015 ЕООД	15	224.31	7.700			
МАГАВА 2015 ЕООД	15	224.16	6.507			
МАГАВА 2015 ЕООД	15	224.11	6.009			
МАГАВА 2015 ЕООД	15	224.27	6.000			
МАГАВА 2015 ЕООД	15	224.30	6.000			
МАГАВА 2015 ЕООД	15	224.20	5.193			
МАГАВА 2015 ЕООД	15	224.39	4.700			
МАГАВА 2015 ЕООД	15	224.15	4.224			
МАГАВА 2015 ЕООД	15	224.17	4.082			
МАГАВА 2015 ЕООД	15	224.38	3.807			
МАГАВА 2015 ЕООД	15	224.18	3.649			
МАГАВА 2015 ЕООД	15	224.5	3.388			
МАГАВА 2015 ЕООД	15	224.3	3.000			
МАГАВА 2015 ЕООД	15	224.29	2.999			
МАГАВА 2015 ЕООД	15	224.36	2.998			
МАГАВА 2015 ЕООД	15	224.34	2.000			
МАГАВА 2015 ЕООД	15	224.24	2.000			
МАГАВА 2015 ЕООД	15			224.37	2.000	34.00
МАГАВА 2015 ЕООД	15	224.21	2.000			
МАГАВА 2015 ЕООД	15	224.23	2.000			
МАГАВА 2015 ЕООД	15	224.22	2.000			
МАГАВА 2015 ЕООД	15	224.25	2.000			
МАГАВА 2015 ЕООД	15			224.4	1.697	28.84
МАГАВА 2015 ЕООД	15	224.13	0.708			
МАГАВА 2015 ЕООД	15	224.14	0.597			
МАГАВА 2015 ЕООД	16	224.5	13.503			
МАГАВА 2015 ЕООД	16	224.9	2.108			
МАГАВА 2015 ЕООД	16			224.4	0.058	0.99
МАГАВА 2015 ЕООД	17	53.36	12.046			
МАГАВА 2015 ЕООД	17			53.21	10.797	183.55
МАГАВА 2015 ЕООД	17	53.93	10.228			
МАГАВА 2015 ЕООД	17	53.10	10.161			
МАГАВА 2015 ЕООД	17	53.9	9.406			
МАГАВА 2015 ЕООД	17	53.45	9.312			
МАГАВА 2015 ЕООД	17	53.6	9.302			

Споразумението е изготвено с помощта на програмен продукт CadIS6 (www.cadis.bg) по образец, утвърден от министъра на земеделието и храните, съгласно чл. 37в, ал. 2 ЗСПЗЗ и чл. 73, ал. 2 от ППЗСПЗЗ.

МАГАВА 2015 ЕООД	17	53.52	7.981			
МАГАВА 2015 ЕООД	17	53.7	6.024			
МАГАВА 2015 ЕООД	17	53.12	6.000			
МАГАВА 2015 ЕООД	17	53.2	5.972			
МАГАВА 2015 ЕООД	17			53.159	5.970	101.49
МАГАВА 2015 ЕООД	17			53.92	5.003	85.05
МАГАВА 2015 ЕООД	17	53.96	5.000			
МАГАВА 2015 ЕООД	17	53.95	4.998			
МАГАВА 2015 ЕООД	17	53.91	4.998			
МАГАВА 2015 ЕООД	17			53.97	4.993	84.88
МАГАВА 2015 ЕООД	17	53.1	4.861			
МАГАВА 2015 ЕООД	17	53.5	4.599			
МАГАВА 2015 ЕООД	17	53.30	4.498			
МАГАВА 2015 ЕООД	17	53.4	4.400			
МАГАВА 2015 ЕООД	17	53.90	4.001			
МАГАВА 2015 ЕООД	17			53.104	4.000	68.00
МАГАВА 2015 ЕООД	17			53.44	3.997	67.95
МАГАВА 2015 ЕООД	17	53.106	3.960			
МАГАВА 2015 ЕООД	17	53.3	3.912			
МАГАВА 2015 ЕООД	17	53.41	3.447			
МАГАВА 2015 ЕООД	17	53.66	3.104			
МАГАВА 2015 ЕООД	17	53.69	3.001			
МАГАВА 2015 ЕООД	17	53.68	2.999			
МАГАВА 2015 ЕООД	17	53.78	2.942			
МАГАВА 2015 ЕООД	17	53.65	2.767			
МАГАВА 2015 ЕООД	17	53.31	2.503			
МАГАВА 2015 ЕООД	17			53.56	2.500	42.50
МАГАВА 2015 ЕООД	17	53.55	2.500			
МАГАВА 2015 ЕООД	17	53.32	2.499			
МАГАВА 2015 ЕООД	17	53.64	2.499			
МАГАВА 2015 ЕООД	17	53.23	2.088			
МАГАВА 2015 ЕООД	17	53.54	2.029			
МАГАВА 2015 ЕООД	17	53.28	2.004			
МАГАВА 2015 ЕООД	17	53.103	2.000			
МАГАВА 2015 ЕООД	17	53.13	2.000			
МАГАВА 2015 ЕООД	17	53.40	1.999			
МАГАВА 2015 ЕООД	17	53.46	1.969			
МАГАВА 2015 ЕООД	17	53.16	1.881			
МАГАВА 2015 ЕООД	17			53.162	1.667	28.34
МАГАВА 2015 ЕООД	17	53.38	1.636			
МАГАВА 2015 ЕООД	17	53.170	1.626			
МАГАВА 2015 ЕООД	17			53.42	1.502	25.53
МАГАВА 2015 ЕООД	17	53.15	1.501			
МАГАВА 2015 ЕООД	17	53.43	1.500			
МАГАВА 2015 ЕООД	17	53.14	1.499			
МАГАВА 2015 ЕООД	17	53.67	1.497			
МАГАВА 2015 ЕООД	17	53.94	1.496			
МАГАВА 2015 ЕООД	17			53.81	1.389	23.61
МАГАВА 2015 ЕООД	17	53.102	1.300			
МАГАВА 2015 ЕООД	17	53.18	1.100			
МАГАВА 2015 ЕООД	17	53.19	1.099			
МАГАВА 2015 ЕООД	17	53.17	1.059			
МАГАВА 2015 ЕООД	17			53.20	1.046	17.78
МАГАВА 2015 ЕООД	17	53.27	1.001			
МАГАВА 2015 ЕООД	17	53.48	1.001			
МАГАВА 2015 ЕООД	17	53.22	1.001			
МАГАВА 2015 ЕООД	17	53.26	0.999			
МАГАВА 2015 ЕООД	17	53.49	0.967			
МАГАВА 2015 ЕООД	17	53.47	0.937			
МАГАВА 2015 ЕООД	17	53.37	0.919			
МАГАВА 2015 ЕООД	17	53.51	0.800			

Споразумението е изготвено с помощта на програмен продукт CadIS6 (www.cadis.bg) по образец, утвърден от министъра на земеделието и храните, съгласно чл. 37в, ал. 2 ЗСПЗЗ и чл. 73, ал. 2 от ППЗСПЗЗ.

МАГАВА 2015 ЕООД	17			53.171	0.677	11.51
МАГАВА 2015 ЕООД	17			53.172	0.477	8.11
МАГАВА 2015 ЕООД	17			53.275	0.040	0.68
МАГАВА 2015 ЕООД	19	226.4	27.568			
МАГАВА 2015 ЕООД	19			226.2	8.000	136.00
МАГАВА 2015 ЕООД	19	226.3	7.000			
МАГАВА 2015 ЕООД	19	226.10	6.869			
МАГАВА 2015 ЕООД	19	226.6	6.000			
МАГАВА 2015 ЕООД	19	226.18	3.753			
МАГАВА 2015 ЕООД	19	226.11	2.457			
МАГАВА 2015 ЕООД	19	226.12	2.451			
МАГАВА 2015 ЕООД	19			226.9	2.170	36.88
МАГАВА 2015 ЕООД	19	226.7	1.869			
МАГАВА 2015 ЕООД	19	226.15	1.776			
МАГАВА 2015 ЕООД	19	226.16	1.718			
МАГАВА 2015 ЕООД	19			226.8	1.491	25.35
МАГАВА 2015 ЕООД	19	226.14	1.448			
МАГАВА 2015 ЕООД	19	226.13	0.800			
МАГАВА 2015 ЕООД	19	225.40	0.274			
МАГАВА 2015 ЕООД	19	225.39	0.193			
МАГАВА 2015 ЕООД	23			231.12	4.500	76.50
МАГАВА 2015 ЕООД	23	231.2	3.443			
МАГАВА 2015 ЕООД	23	231.17	3.335			
МАГАВА 2015 ЕООД	23			231.16	3.143	53.43
МАГАВА 2015 ЕООД	23			231.3	2.776	47.19
МАГАВА 2015 ЕООД	23	231.6	2.500			
МАГАВА 2015 ЕООД	23	231.15	2.404			
МАГАВА 2015 ЕООД	23			231.1	2.402	40.84
МАГАВА 2015 ЕООД	23			231.14	2.288	38.89
МАГАВА 2015 ЕООД	23	231.10	2.000			
МАГАВА 2015 ЕООД	23	231.5	2.000			
МАГАВА 2015 ЕООД	23	231.4	2.000			
МАГАВА 2015 ЕООД	23	231.9	1.839			
МАГАВА 2015 ЕООД	23	231.19	1.500			
МАГАВА 2015 ЕООД	23			231.22	1.416	24.07
МАГАВА 2015 ЕООД	23	231.21	1.300			
МАГАВА 2015 ЕООД	23			231.331	0.970	16.48
МАГАВА 2015 ЕООД	23			231.18	0.846	14.37
МАГАВА 2015 ЕООД	23	231.7	0.734			
МАГАВА 2015 ЕООД	23			231.29	0.600	10.20
МАГАВА 2015 ЕООД	23	231.20	0.600			
МАГАВА 2015 ЕООД	25	223.14	9.000			
МАГАВА 2015 ЕООД	25	223.9	7.500			
МАГАВА 2015 ЕООД	25			223.22	6.500	110.50
МАГАВА 2015 ЕООД	25			223.5	5.995	101.92
МАГАВА 2015 ЕООД	25	223.2	5.981			
МАГАВА 2015 ЕООД	25	223.3	5.199			
МАГАВА 2015 ЕООД	25	223.1	5.000			
МАГАВА 2015 ЕООД	25	223.13	5.000			
МАГАВА 2015 ЕООД	25	223.15	4.394			
МАГАВА 2015 ЕООД	25	223.4	3.999			
МАГАВА 2015 ЕООД	25	223.7	3.997			
МАГАВА 2015 ЕООД	25	223.8	3.500			
МАГАВА 2015 ЕООД	25	223.21	3.000			
МАГАВА 2015 ЕООД	25	223.10	3.000			
МАГАВА 2015 ЕООД	25	223.12	1.999			
МАГАВА 2015 ЕООД	25			223.16	1.500	25.50
МАГАВА 2015 ЕООД	30	244.14	25.545			
МАГАВА 2015 ЕООД	30	244.16	25.402			
МАГАВА 2015 ЕООД	30	244.15	14.683			
МАГАВА 2015 ЕООД	30	45.195	14.392			

Споразумението е изготвено с помощта на програмен продукт CadIS6 (www.cadis.bg) по образец, утвърден от министъра на земеделието и храните, съгласно чл. 37в, ал. 2 ЗСПЗЗ и чл. 73, ал. 2 от ППЗСПЗЗ.

МАГАВА 2015 ЕООД	30			244.18	6.497	110.45
МАГАВА 2015 ЕООД	30	244.7	5.692			
МАГАВА 2015 ЕООД	30	244.19	3.516			
МАГАВА 2015 ЕООД	30			244.22	3.500	59.50
МАГАВА 2015 ЕООД	30			244.24	3.000	51.00
МАГАВА 2015 ЕООД	30	244.23	3.000			
МАГАВА 2015 ЕООД	30	244.13	2.762			
МАГАВА 2015 ЕООД	30			244.20	2.702	45.93
МАГАВА 2015 ЕООД	30	45.72	1.748			
МАГАВА 2015 ЕООД	30	244.21	1.566			
МАГАВА 2015 ЕООД	30	244.25	1.500			
МАГАВА 2015 ЕООД	30			244.27	1.498	25.47
МАГАВА 2015 ЕООД	30	244.26	1.300			
МАГАВА 2015 ЕООД	30			244.5	0.164	2.80
МАГАВА 2015 ЕООД	33	212.5	3.451			
МАГАВА 2015 ЕООД	33	212.6	3.000			
МАГАВА 2015 ЕООД	33	212.8	2.956			
МАГАВА 2015 ЕООД	33	212.4	2.002			
МАГАВА 2015 ЕООД	33	212.3	1.499			
МАГАВА 2015 ЕООД	34			211.238	1.386	23.56
МАГАВА 2015 ЕООД	34	211.236	1.099			
МАГАВА 2015 ЕООД	34	211.241	0.915			
МАГАВА 2015 ЕООД	34	211.59	0.765			
МАГАВА 2015 ЕООД	34	211.239	0.499			
МАГАВА 2015 ЕООД	34			211.235	0.347	5.89
МАГАВА 2015 ЕООД	34	211.244	0.027			
МАГАВА 2015 ЕООД	40	58.1	6.841			
МАГАВА 2015 ЕООД	40	58.25	5.304			
МАГАВА 2015 ЕООД	40	58.48	3.999			
МАГАВА 2015 ЕООД	40	58.28	3.101			
МАГАВА 2015 ЕООД	40	58.23	2.943			
МАГАВА 2015 ЕООД	40	58.15	2.854			
МАГАВА 2015 ЕООД	40			58.31	2.699	45.88
МАГАВА 2015 ЕООД	40	58.35	2.689			
МАГАВА 2015 ЕООД	40	58.12	2.685			
МАГАВА 2015 ЕООД	40	58.11	2.669			
МАГАВА 2015 ЕООД	40	58.24	2.600			
МАГАВА 2015 ЕООД	40			58.38	2.438	41.45
МАГАВА 2015 ЕООД	40	58.14	2.262			
МАГАВА 2015 ЕООД	40	58.40	2.200			
МАГАВА 2015 ЕООД	40	58.18	2.130			
МАГАВА 2015 ЕООД	40	58.17	2.124			
МАГАВА 2015 ЕООД	40	58.34	2.089			
МАГАВА 2015 ЕООД	40	58.10	1.970			
МАГАВА 2015 ЕООД	40	58.13	1.858			
МАГАВА 2015 ЕООД	40	58.30	1.800			
МАГАВА 2015 ЕООД	40	58.29	1.800			
МАГАВА 2015 ЕООД	40	58.21	1.785			
МАГАВА 2015 ЕООД	40	58.52	1.487			
МАГАВА 2015 ЕООД	40	58.19	1.451			
МАГАВА 2015 ЕООД	40	58.39	1.301			
МАГАВА 2015 ЕООД	40	58.26	1.300			
МАГАВА 2015 ЕООД	40	58.49	1.300			
МАГАВА 2015 ЕООД	40	58.2	1.293			
МАГАВА 2015 ЕООД	40			58.36	1.288	21.89
МАГАВА 2015 ЕООД	40	58.50	1.285			
МАГАВА 2015 ЕООД	40	58.51	1.272			
МАГАВА 2015 ЕООД	40	58.46	1.203			
МАГАВА 2015 ЕООД	40			58.45	1.201	20.42
МАГАВА 2015 ЕООД	40	58.47	1.196			
МАГАВА 2015 ЕООД	40	58.43	1.149			

Споразумението е изготвено с помощта на програмен продукт CadIS6 (www.cadis.bg) по образец, утвърден от министъра на земеделието и храните, съгласно чл. 37в, ал. 2 ЗСПЗЗ и чл. 73, ал. 2 от ППЗСПЗЗ.

МАГАВА 2015 ЕООД	40			58.32	1.101	18.72
МАГАВА 2015 ЕООД	40	58.33	1.100			
МАГАВА 2015 ЕООД	40	58.27	1.001			
МАГАВА 2015 ЕООД	40	58.8	0.999			
МАГАВА 2015 ЕООД	40	58.20	0.999			
МАГАВА 2015 ЕООД	40	58.44	0.999			
МАГАВА 2015 ЕООД	40	58.7	0.901			
МАГАВА 2015 ЕООД	40	58.37	0.895			
МАГАВА 2015 ЕООД	40			58.3	0.700	11.90
МАГАВА 2015 ЕООД	40			58.4	0.600	10.20
МАГАВА 2015 ЕООД	40	58.110	0.437			
МАГАВА 2015 ЕООД	73			53.174	4.969	84.48
МАГАВА 2015 ЕООД	73			53.175	3.941	67.00
МАГАВА 2015 ЕООД	73			53.272	0.254	4.32
МАГАВА 2015 ЕООД	73			53.271	0.092	1.56
МАГАВА 2015 ЕООД	74			53.259	0.929	15.79
МАГАВА 2015 ЕООД	36	53.77	2.212			
МАГАВА 2015 ЕООД	36			53.184	0.231	3.93
МАГАВА 2015 ЕООД	51	212.1	1.672			
МАГАВА 2015 ЕООД	53	208.53	14.649			
МАГАВА 2015 ЕООД	53			208.50	11.364	193.19
МАГАВА 2015 ЕООД	53	208.45	10.533			
МАГАВА 2015 ЕООД	53	208.16	10.390			
МАГАВА 2015 ЕООД	53	208.52	10.000			
МАГАВА 2015 ЕООД	53	208.57	9.208			
МАГАВА 2015 ЕООД	53	208.6	8.656			
МАГАВА 2015 ЕООД	53	208.7	8.599			
МАГАВА 2015 ЕООД	53	208.9	8.500			
МАГАВА 2015 ЕООД	53	208.55	6.500			
МАГАВА 2015 ЕООД	53	208.64	5.854			
МАГАВА 2015 ЕООД	53	208.54	4.638			
МАГАВА 2015 ЕООД	53	208.3	4.500			
МАГАВА 2015 ЕООД	53	208.4	4.482			
МАГАВА 2015 ЕООД	53	208.51	4.000			
МАГАВА 2015 ЕООД	53	208.15	3.161			
МАГАВА 2015 ЕООД	53	208.5	3.000			
МАГАВА 2015 ЕООД	53	208.8	3.000			
МАГАВА 2015 ЕООД	53	208.11	2.903			
МАГАВА 2015 ЕООД	53	208.66	2.833			
МАГАВА 2015 ЕООД	53	208.65	2.769			
МАГАВА 2015 ЕООД	53	208.14	2.500			
МАГАВА 2015 ЕООД	53	208.12	2.428			
МАГАВА 2015 ЕООД	53	208.67	2.346			
МАГАВА 2015 ЕООД	53	208.10	2.006			
МАГАВА 2015 ЕООД	53			208.29	2.002	34.03
МАГАВА 2015 ЕООД	53	208.13	1.981			
МАГАВА 2015 ЕООД	53	208.2	1.852			
МАГАВА 2015 ЕООД	53	208.68	1.850			
МАГАВА 2015 ЕООД	53	208.62	1.589			
МАГАВА 2015 ЕООД	53	208.1	1.077			
МАГАВА 2015 ЕООД	53	208.58	1.000			
МАГАВА 2015 ЕООД	53	208.59	1.000			
МАГАВА 2015 ЕООД	53	208.60	1.000			
МАГАВА 2015 ЕООД	53	208.56	0.903			
МАГАВА 2015 ЕООД	53			208.69	0.551	9.37
МАГАВА 2015 ЕООД	53	208.70	0.409			
МАГАВА 2015 ЕООД	54	225.38	9.700			
МАГАВА 2015 ЕООД	54	225.37	6.911			
МАГАВА 2015 ЕООД	54	225.25	5.500			
МАГАВА 2015 ЕООД	54	225.24	5.470			
МАГАВА 2015 ЕООД	54	225.39	4.807			

Споразумението е изготвено с помощта на програмен продукт CadIS6 (www.cadis.bg) по образец, утвърден от министъра на земеделието и храните, съгласно чл. 37в, ал. 2 ЗСПЗЗ и чл. 73, ал. 2 от ППЗСПЗЗ.

МАГАВА 2015 ЕООД	54	225.36	4.000			
МАГАВА 2015 ЕООД	54	225.26	3.323			
МАГАВА 2015 ЕООД	54	225.34	3.214			
МАГАВА 2015 ЕООД	54			225.35	2.000	34.00
МАГАВА 2015 ЕООД	54	225.23	0.989			
МАГАВА 2015 ЕООД	54	225.45	0.564			
МАГАВА 2015 ЕООД	54	225.47	0.544			
МАГАВА 2015 ЕООД	54	225.46	0.455			
МАГАВА 2015 ЕООД	54	225.33	0.420			
МАГАВА 2015 ЕООД	54	225.44	0.338			
МАГАВА 2015 ЕООД	54	225.22	0.142			
МАГАВА 2015 ЕООД	54	225.43	0.063			
МАГАВА 2015 ЕООД	64			244.9	1.863	31.67
ОБЩО за ползвателя (дка)			1427.219		205.976	3501.60
ППК "КЛАС"	32	207.1	7.002			
ППК "КЛАС"	32	207.2	3.745			
ППК "КЛАС"	32	207.3	1.345			
ППК "КЛАС"	43	207.4	4.001			
ППК "КЛАС"	43	207.44	3.990			
ППК "КЛАС"	43	207.7	3.798			
ППК "КЛАС"	43	207.46	3.006			
ППК "КЛАС"	43	207.3	2.456			
ППК "КЛАС"	43	207.2	0.056			
ОБЩО за ползвателя (дка)			29.399		0.000	0.00

Област: Кюстендил
Община: Бобов дол
ЕКАТТЕ: 15535

РАБОТНА КАРТА НА ЗЕМЕДЕЛСКИ БЛОКОВЕ Землище: с. Големо село

За служебно ползване!

Утвърдил: _____

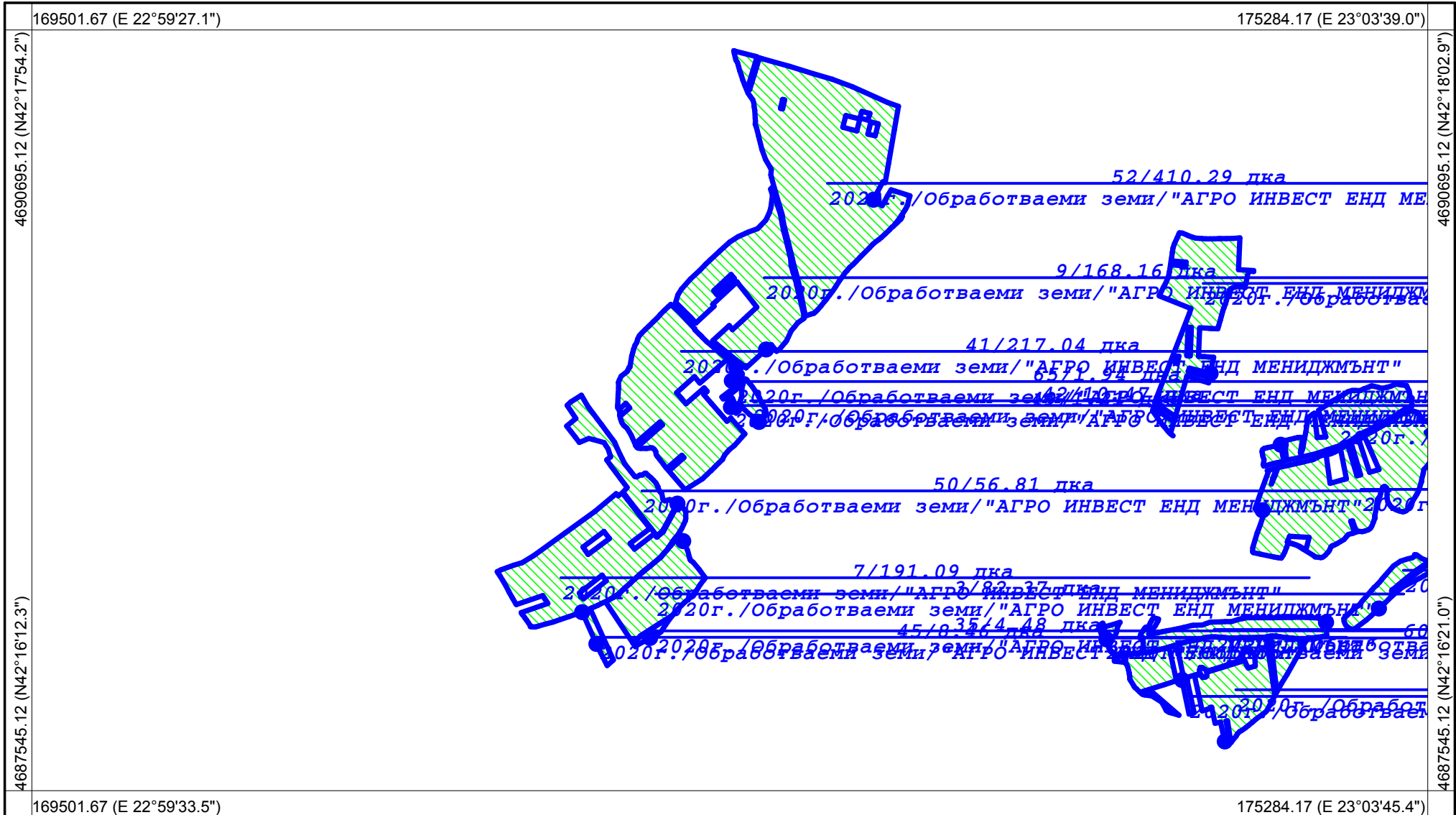

Координатна система: **WGS84 (UTM), 35N**
Картна подложка: **ГЦ на СА, 1971-1991г.**
Актуалност на данните: г.
Дата на отпечатване: **30.08.2019 г.**
Образец: **CadIS – 15.11.2011 г.**

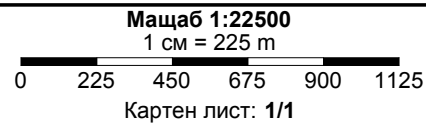

Изработил: _____

Изготвено с **CadIS v.6**

Област: Кюстендил
Община: Бобов дол
ЕКАТТЕ: 15535

РАБОТНА КАРТА НА ЗЕМЕДЕЛСКИ БЛОКОВЕ

Землище: с. Големо село

За служебно ползване!

Утвърдил: _____

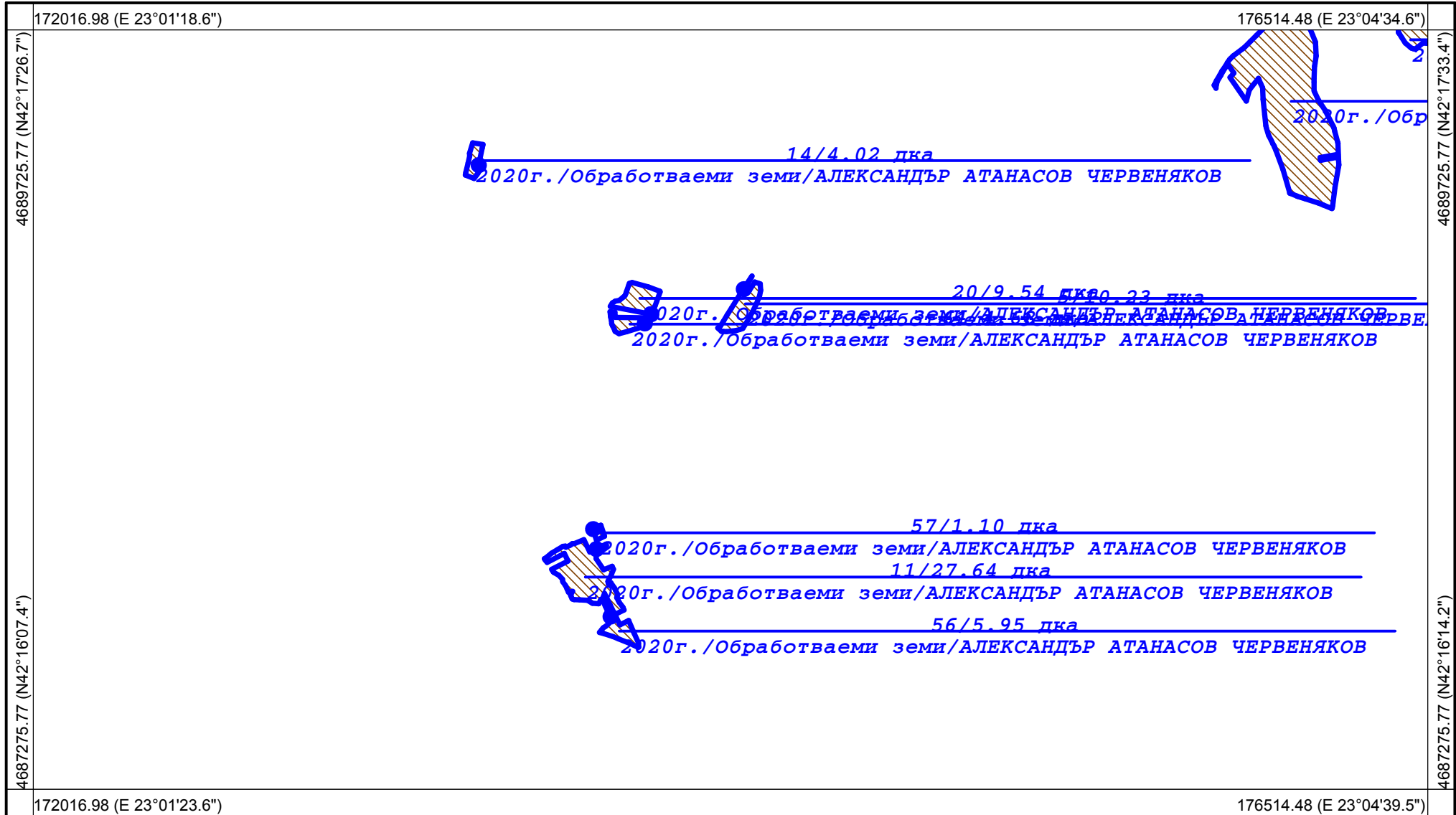

Координатна система: **WGS84 (UTM), 35N**
Картна подложка: **ГЦ на СА, 1971-1991г.**
Актуалност на данните: г.
Дата на отпечатване: **30.08.2019 г.**
Образец: **CadIS – 15.11.2011 г.**

Мащаб 1:17500
1 см = 175 м

0 175 350 525 700 875

Картен лист: 1/1

Изработил: _____

Изготвено с **CadIS v.6**

Област: Кюстендил
Община: Бобов дол
ЕКАТТЕ: 15535

РАБОТНА КАРТА НА ЗЕМЕДЕЛСКИ БЛОКОВЕ Землище: с. Големо село

За служебно ползване!

Утвърдил: _____

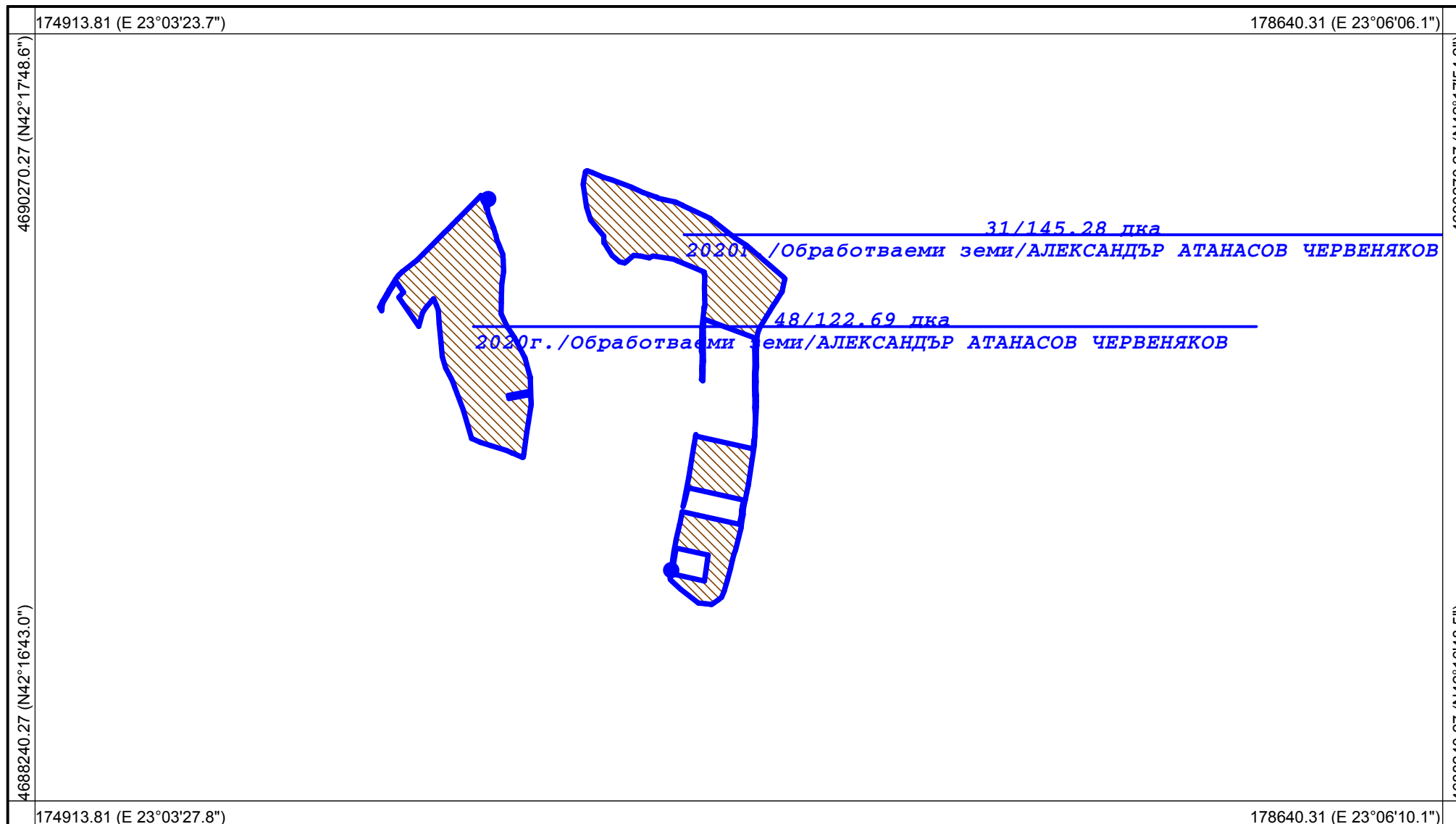

Координатна система: **WGS84 (UTM), 35N**
Картна подложка: **ГЦ на СА, 1971-1991г.**
Актуалност на данните: г.
Дата на отпечатване: **30.08.2019 г.**
Образец: **CadIS – 15.11.2011 г.**

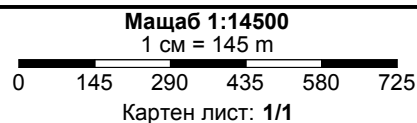

Изработил: _____

Изготвено с **CadIS v.6**

Област: Кюстендил
Община: Бобов дол
ЕКАТТЕ: 15535

РАБОТНА КАРТА НА ЗЕМЕДЕЛСКИ БЛОКОВЕ

Землище: с. Големо село

За служебно ползване!

Утвърдил: _____

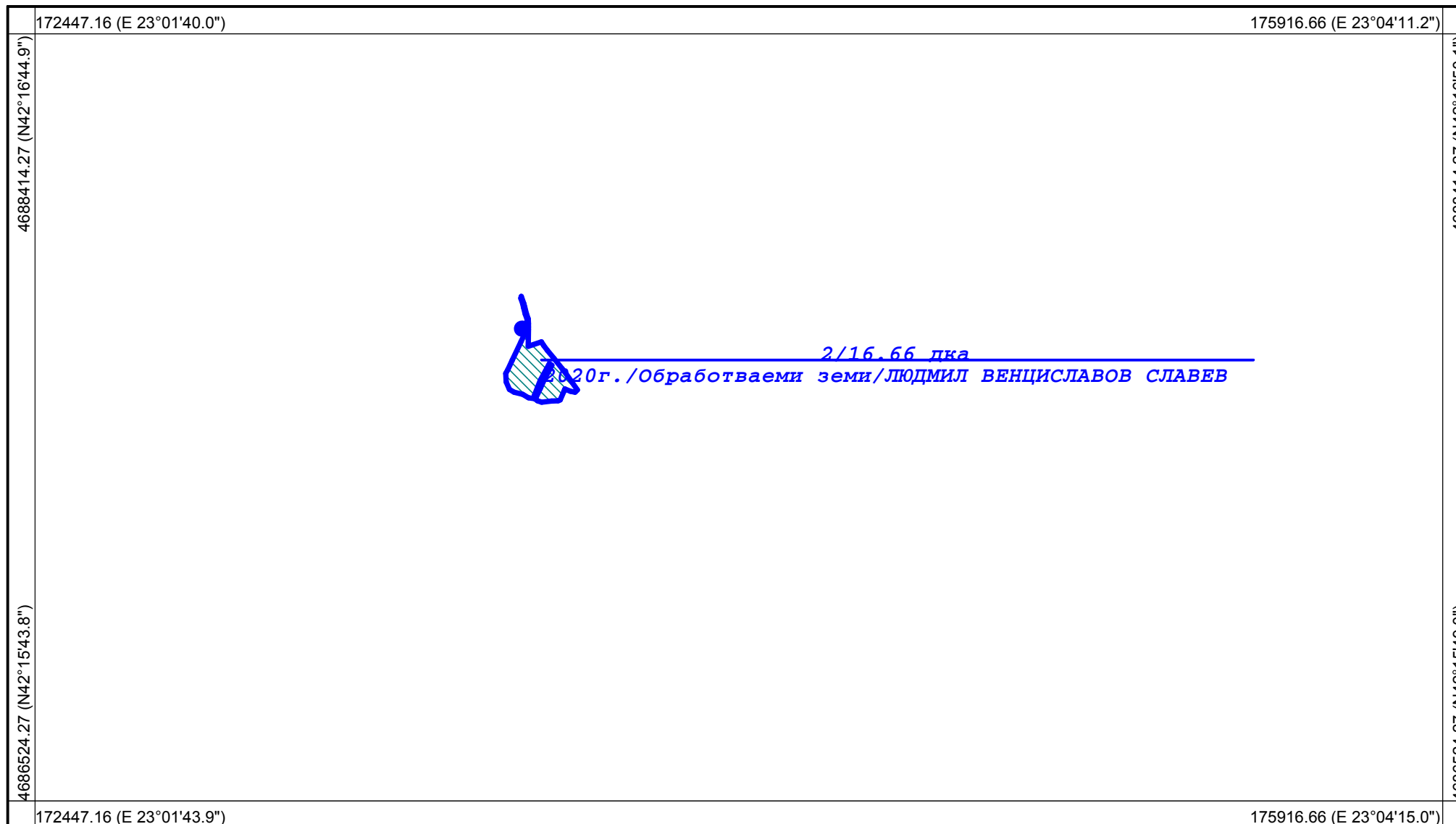

Координатна система: **WGS84 (UTM), 35N**
Картна подложка: **ГЦ на СА, 1971-1991г.**
Актуалност на данните: г.
Дата на отпечатване: **30.08.2019 г.**
Образец: **CadIS – 15.11.2011 г.**

Мащаб 1:13500
1 см = 135 м

0 135 270 405 540 675

Картен лист: 1/1

Изработил: _____

Изготвено с **CadIS v.6**

Област: Кюстендил
Община: Бобов дол
ЕКАТТЕ: 15535

РАБОТНА КАРТА НА ЗЕМЕДЕЛСКИ БЛОКОВЕ Землище: с. Големо село

За служебно ползване!

Утвърдил: _____

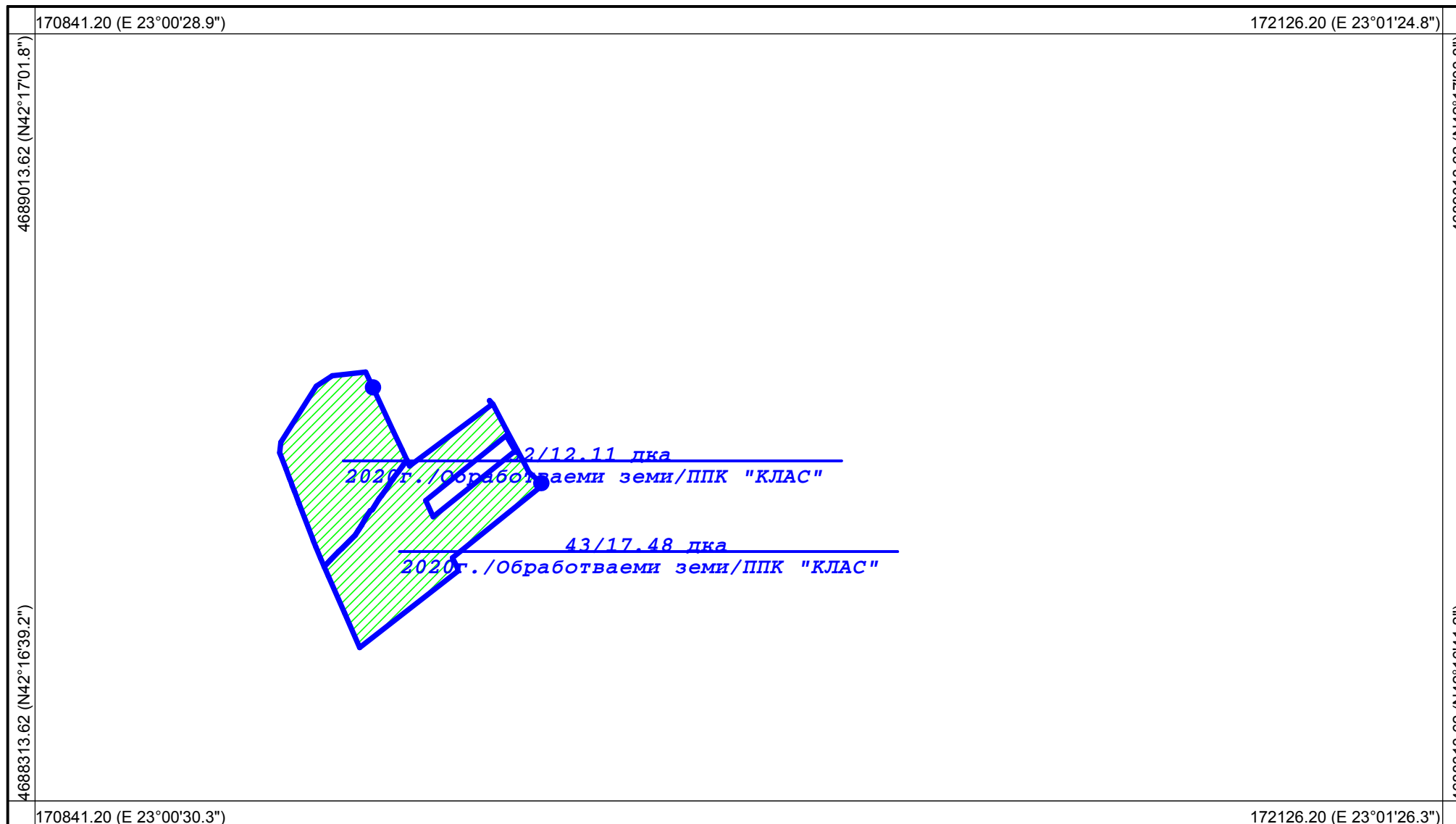

Координатна система: **WGS84 (UTM), 35N**
Картна подложка: **ГЦ на СА, 1971-1991г.**
Актуалност на данните: г.
Дата на отпечатване: **30.08.2019 г.**
Образец: **CadIS – 15.11.2011 г.**

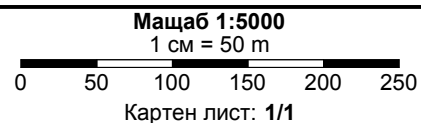

Изработил: _____

Изготвено с **CadIS v.6**

Местност: Лагът
Област: Кюстендил
Община: Бобов дол
ЕКАТТЕ: 15535



РАБОТНА КАРТА НА ЗЕМЕДЕЛСКИ БЛОКОВЕ Землище: с. Големо село

За служебно ползване!

Утвърдил: _____

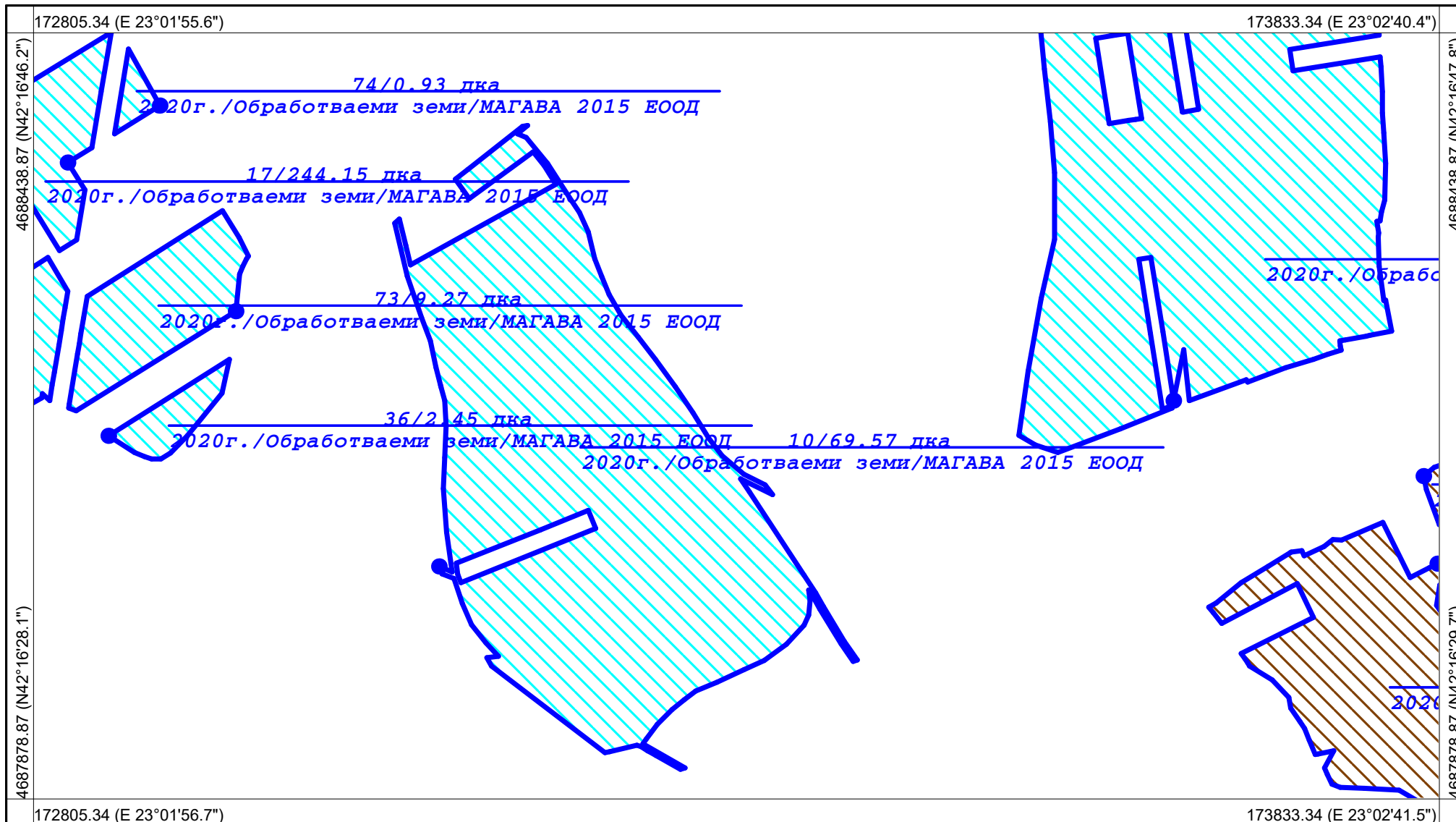

Координатна система: **WGS84 (UTM), 35N**
Картна подложка: **ГЦ на СА, 1971-1991г.**
Актуалност на данните: г.
Дата на отпечатване: **30.08.2019 г.**
Образец: **CadIS – 15.11.2011 г.**

Мащаб **1:4000**
1 см = 40 м

0 40 80 120 160 200

Картен лист: **1/1**

Изработил: _____

Изготвено с **CadIS v.6**

Област: Кюстендил
Община: Бобов дол
ЕКАТТЕ: 15535

РАБОТНА КАРТА НА ЗЕМЕДЕЛСКИ БЛОКОВЕ Землище: с. Големо село

За служебно ползване!

Утвърдил: _____

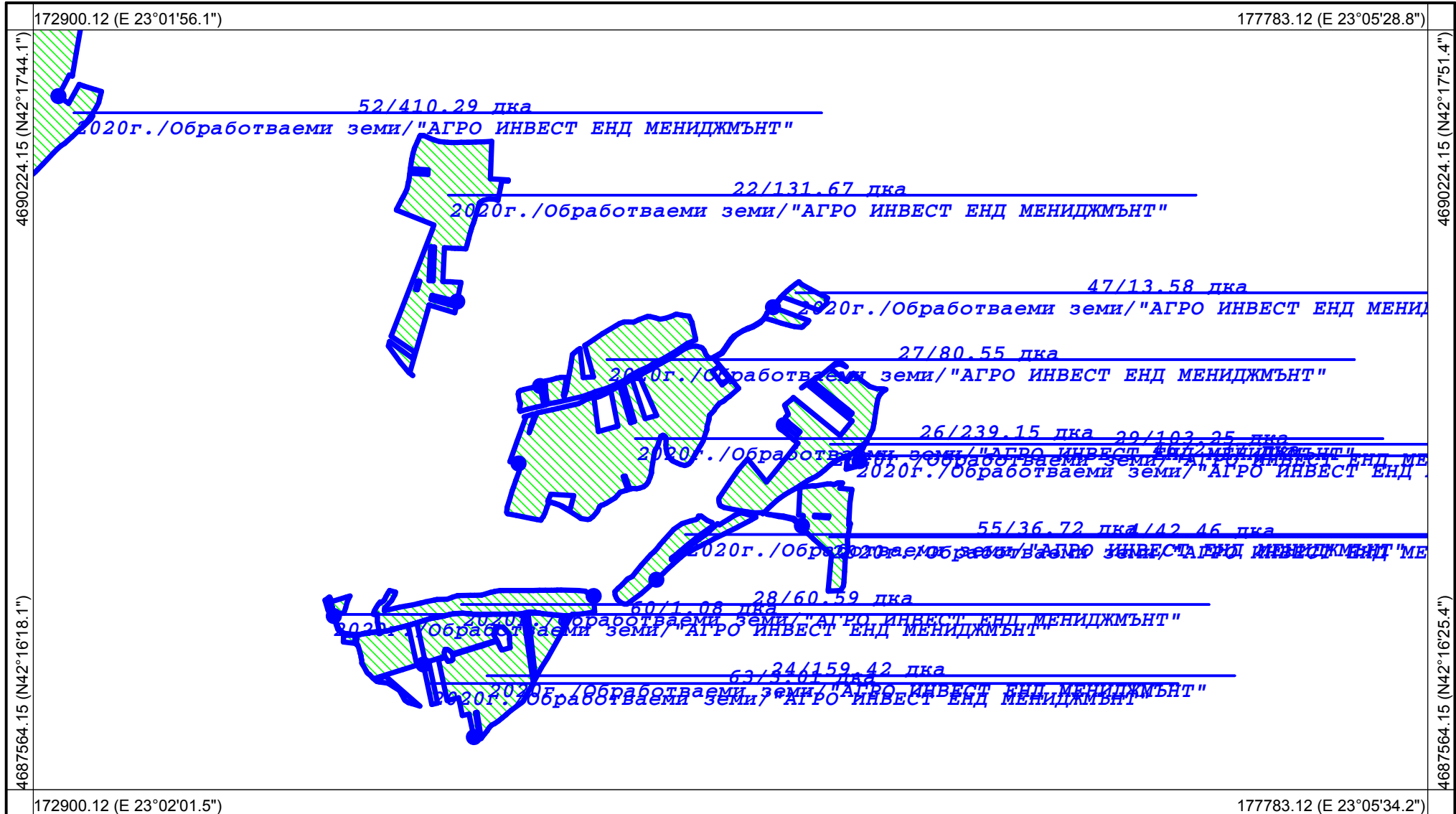

Координатна система: **WGS84 (UTM), 35N**
Картна подложка: **ГЦ на СА, 1971-1991г.**
Актуалност на данните: г.
Дата на отпечатване: **30.08.2019 г.**
Образец: **CadIS – 15.11.2011 г.**

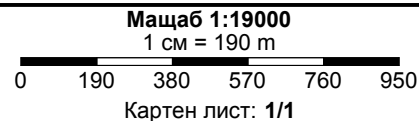

Изработил: _____

Изготвено с **CadIS v.6**

Област: Кюстендил
Община: Бобов дол
ЕКАТТЕ: 15535

РАБОТНА КАРТА НА ЗЕМЕДЕЛСКИ БЛОКОВЕ Землище: с. Големо село

За служебно ползване!

Утвърдил: _____

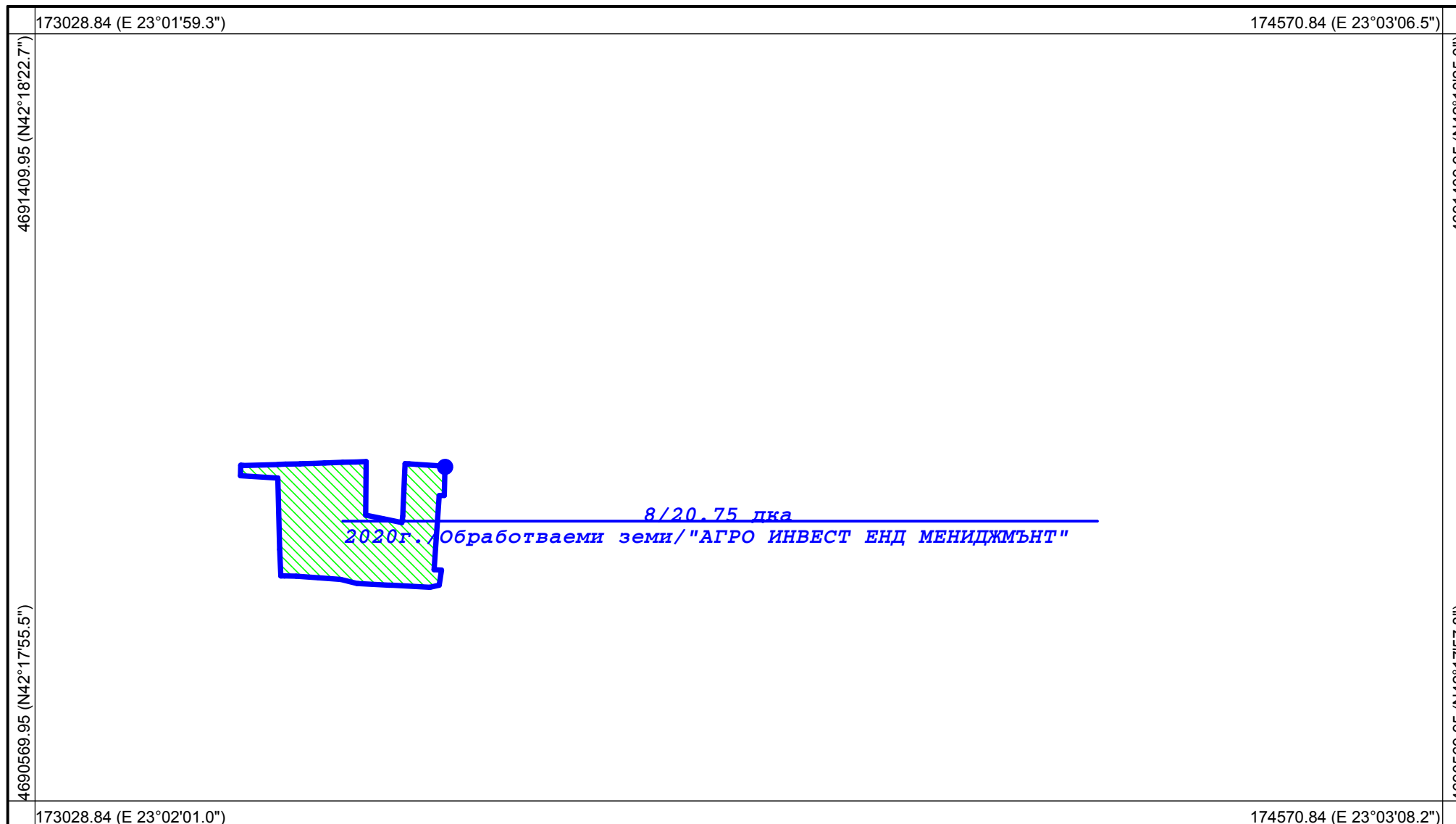

Координатна система: **WGS84 (UTM), 35N**
Картна подложка: **ГЦ на СА, 1971-1991г.**
Актуалност на данните: г.
Дата на отпечатване: **30.08.2019 г.**
Образец: **CadIS – 15.11.2011 г.**

Мащаб **1:6000**
1 см = 60 м
0 60 120 180 240 300
Картен лист: **1/1**

Изработил: _____

Изготвено с **CadIS v.6**

Област: Кюстендил
Община: Бобов дол
ЕКАТТЕ: 15535

РАБОТНА КАРТА НА ЗЕМЕДЕЛСКИ БЛОКОВЕ Землище: с. Големо село

За служебно ползване!

Утвърдил: _____

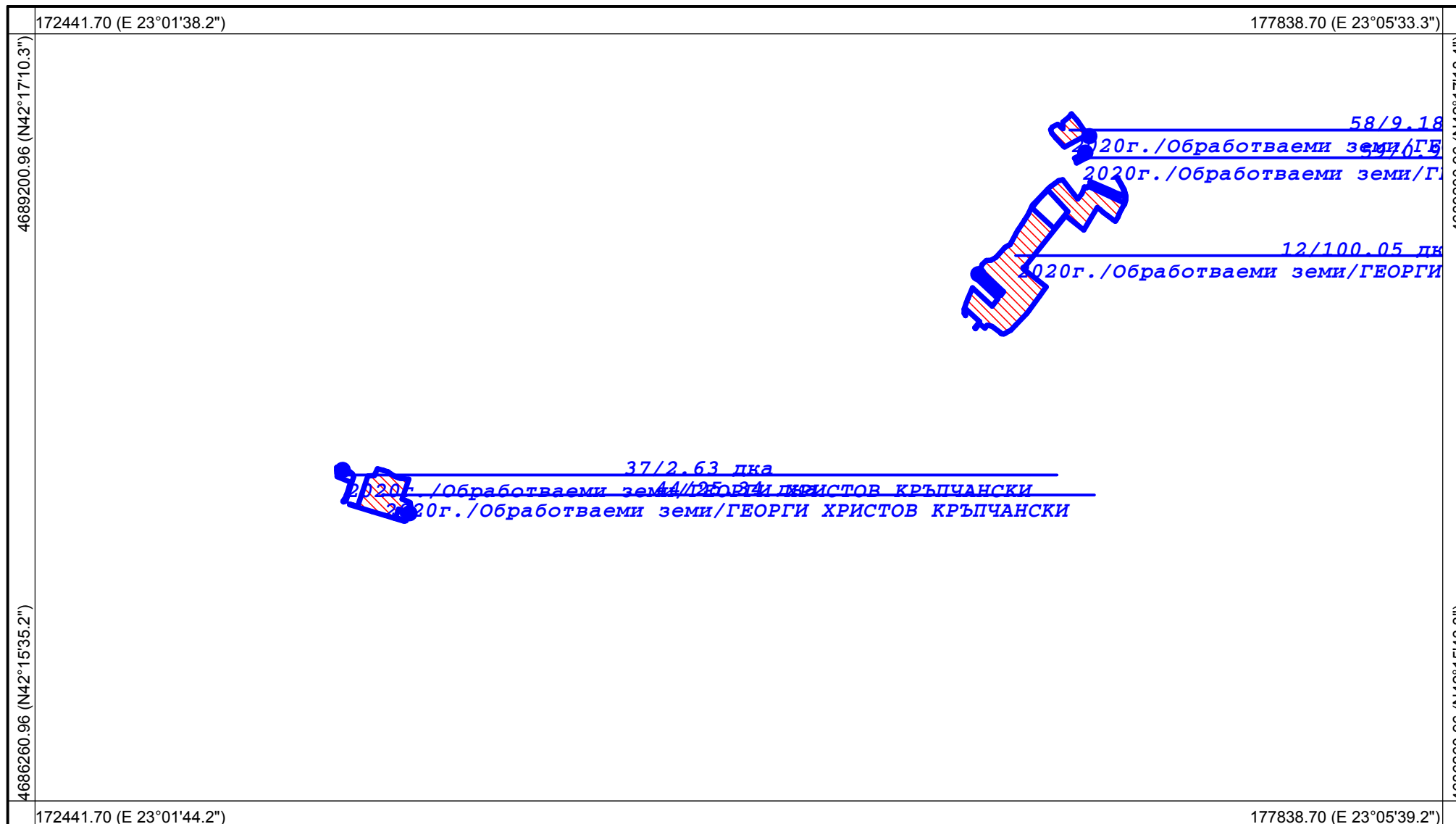

Координатна система: **WGS84 (UTM), 35N**
Картна подложка: **ГЦ на СА, 1971-1991г.**
Актуалност на данните: г.
Дата на отпечатване: **30.08.2019 г.**
Образец: **CadIS – 15.11.2011 г.**

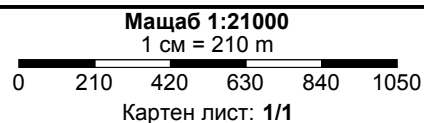

Изработил: _____

Изготвено с **CadIS v.6**

Област: Кюстендил
Община: Бобов дол
ЕКАТТЕ: 15535

РАБОТНА КАРТА НА ЗЕМЕДЕЛСКИ БЛОКОВЕ

Землище: с. Големо село

За служебно ползване!

Утвърдил: _____

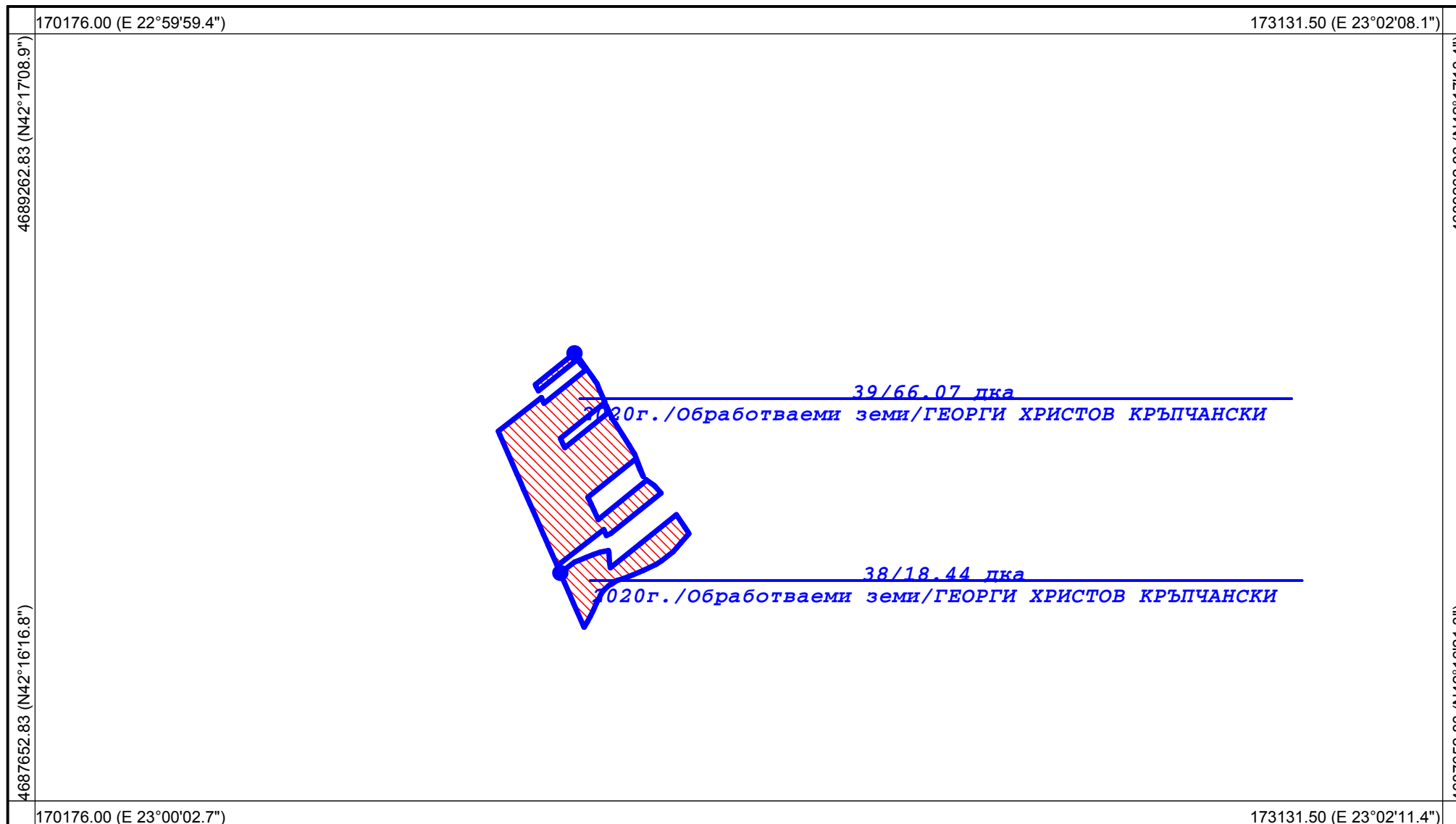

Координатна система: **WGS84 (UTM), 35N**
Картна подложка: **ГЦ на СА, 1971-1991г.**
Актуалност на данните: г.
Дата на отпечатване: **30.08.2019 г.**
Образец: **CadIS – 15.11.2011 г.**

Мащаб **1:11500**
1 см = 115 м

0 115 230 345 460 575

Картен лист: **1/1**

Изработил: _____

Изготвено с **CadIS v.6**

Област: Кюстендил
Община: Бобов дол
ЕКАТТЕ: 15535

РАБОТНА КАРТА НА ЗЕМЕДЕЛСКИ БЛОКОВЕ Землище: с. Големо село

За служебно ползване!

Утвърдил: _____

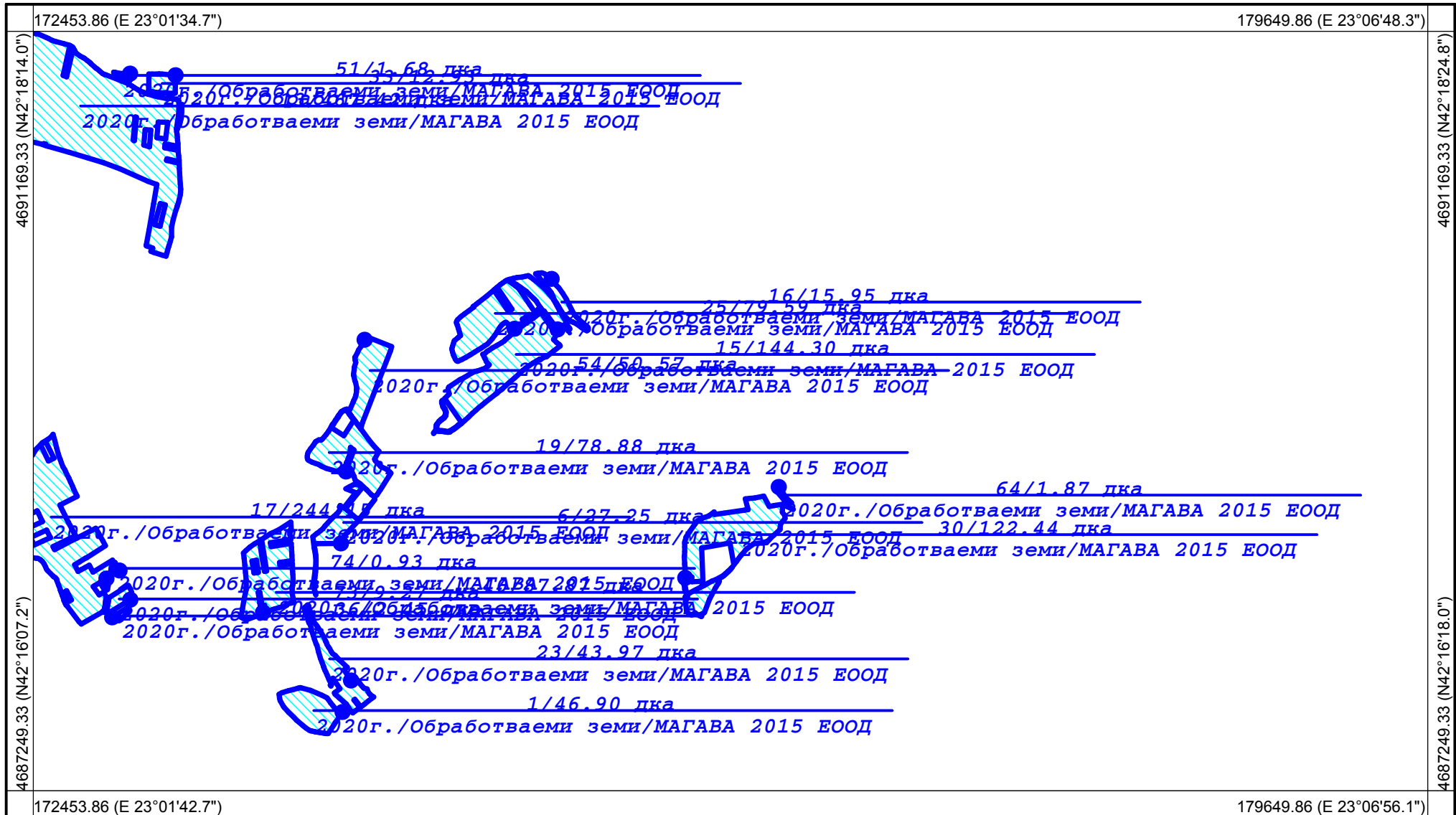

Координатна система: **WGS84 (UTM), 35N**
Картна подложка: **ГЦ на СА, 1971-1991г.**
Актуалност на данните: г.
Дата на отпечатване: **30.08.2019 г.**
Образец: **CadIS – 15.11.2011 г.**

Мащаб **1:28000**
1 см = 280 м

0 280 560 840 1120 1400

Картен лист: **1/1**

Изработил: _____

Изготвено с **CadIS v.6**

Област: Кюстендил
Община: Бобов дол
ЕКАТТЕ: 15535

РАБОТНА КАРТА НА ЗЕМЕДЕЛСКИ БЛОКОВЕ Землище: с. Големо село

За служебно ползване!

Утвърдил: _____

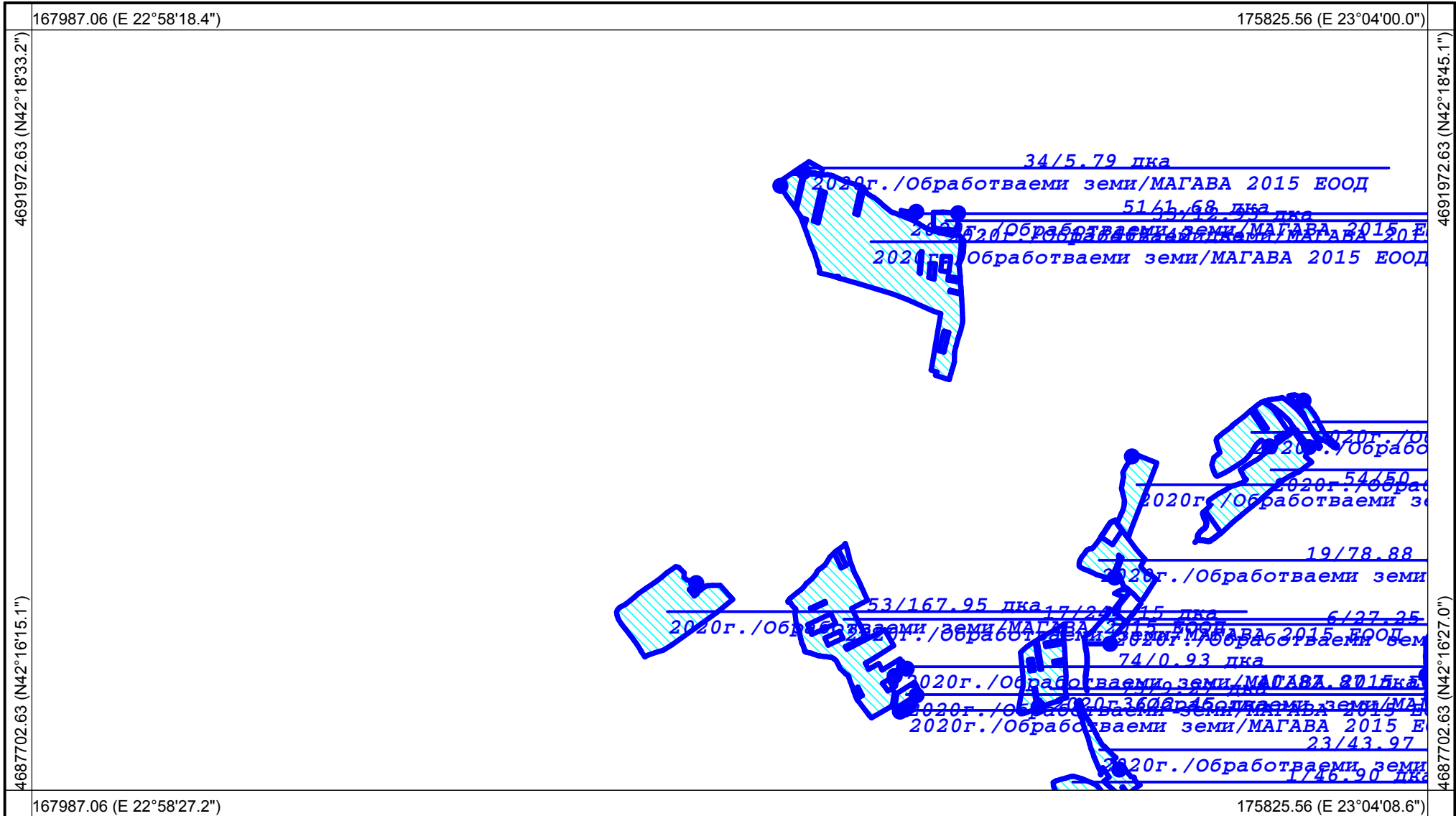

Координатна система: **WGS84 (UTM), 35N**
Картна подложка: **ГЦ на СА, 1971-1991г.**
Актуалност на данните: г.
Дата на отпечатване: **30.08.2019 г.**
Образец: **CadIS – 15.11.2011 г.**

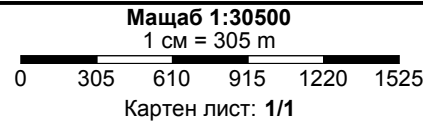

Изработил: _____

Изготвено с **CadIS v.6**

Област: Кюстендил
Община: Бобов дол
ЕКАТТЕ: 15535

РАБОТНА КАРТА НА ЗЕМЕДЕЛСКИ БЛОКОВЕ
Землище: с. Големо село

За служебно ползване!

Утвърдил: _____

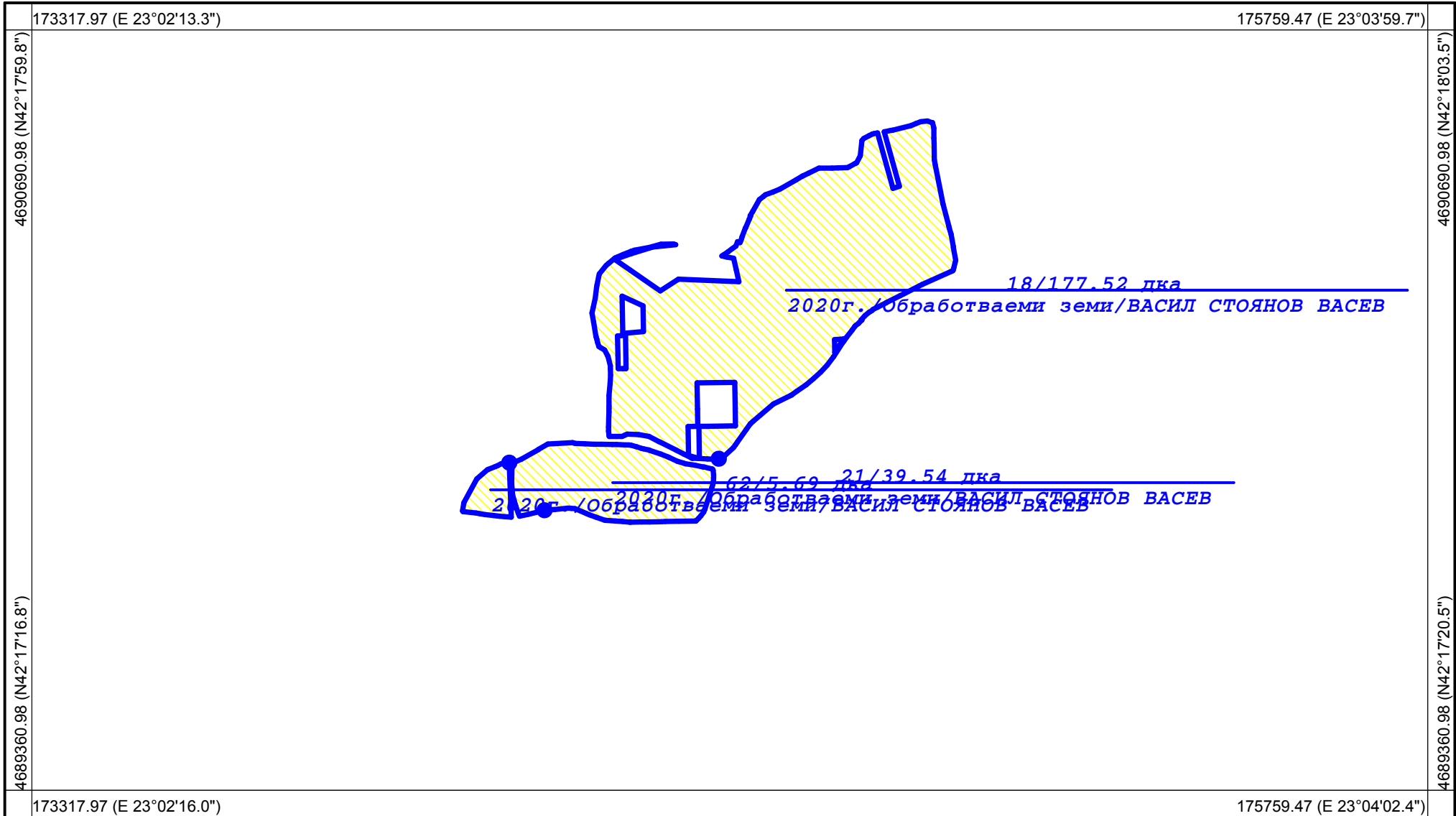

Координатна система: **WGS84 (UTM), 35N**
Картна подложка: **ГЦ на СА, 1971-1991г.**
Актуалност на данните: г.
Дата на отпечатване: **30.08.2019 г.**
Образец: **CadIS – 15.11.2011 г.**

Мащаб **1:9500**
1 см = 95 м
0 95 190 285 380 475
Картен лист: **1/1**

Изработил: _____

Изготвено с **CadIS v.6**

Област: Кюстендил
Община: Бобов дол
ЕКАТТЕ: 15535

РАБОТНА КАРТА НА ЗЕМЕДЕЛСКИ БЛОКОВЕ Землище: с. Големо село

За служебно ползване!

Утвърдил: _____

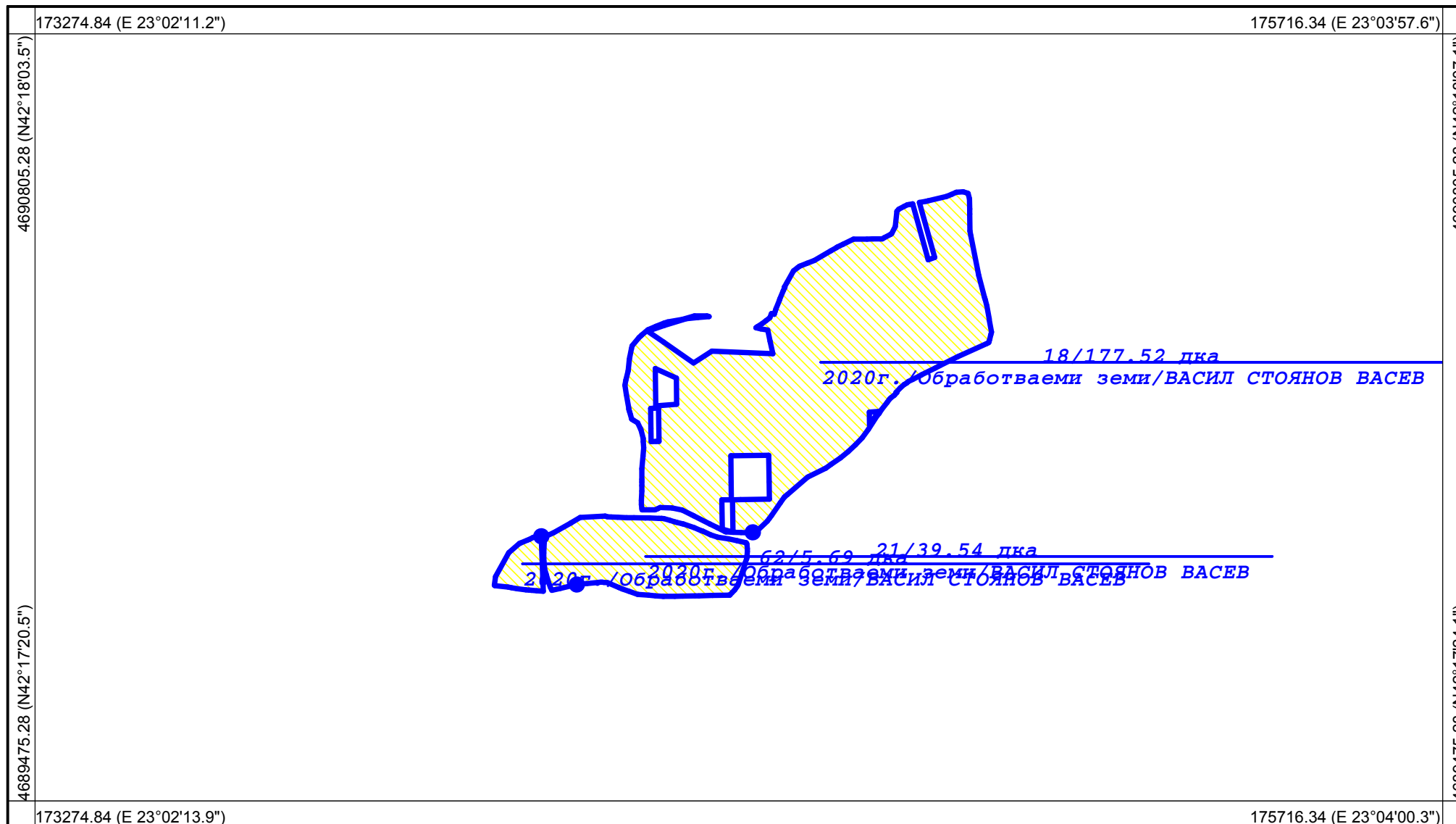

Координатна система: **WGS84 (UTM), 35N**
Картна подложка: **ГЦ на СА, 1971-1991г.**
Актуалност на данните: г.
Дата на отпечатване: **30.08.2019 г.**
Образец: **CadIS – 15.11.2011 г.**

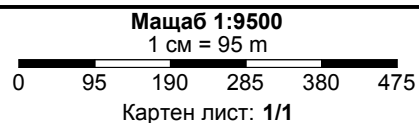

Изработил: _____

Изготвено с **CadIS v.6**